

BLUEWELD

MADE IN ITALY SINCE 1963

2018/A

КАТАЛОГ ПРОДУКЦИИ

ПРОМЫШЛЕННОЕ СВАРОЧНОЕ ОБОРУДОВАНИЕ И АКСЕССУАРЫ





MADE IN ITALY SINCE 1963

BLUEWELD:

УСПЕХ, ПОДТВЕРЖДЕННЫЙ ДЕСЯТИЛЕТИЯМИ

Начиная с 1963 года, BLUEWELD является важным игроком на рынке сварочного оборудования. Первым изделием компании был компактный электродный сварочный аппарат, предназначенный для любительского использования. Сегодня BLUEWELD – торговая марка крупнейшего европейского производителя сварочного оборудования, которое обладает высоким потребительским спросом во всем мире, гарантируют непревзойденное качество сварки и экономичность использования.

ЕВРОПЕЙСКИЕ ИННОВАЦИИ – ДЛЯ ВСЕГО МИРА

BLUEWELD предлагает наиболее широкую и полную гамму продукции на рынке, которая представлена на 5 континентах более чем в 120 странах мира.

Организованная дистрибьюторская сеть обеспечивает надежное и профессиональное обслуживание.

BLUEWELD – это динамичность, пунктуальность и эффективность.

BLUEWELD предоставляет обслуживание, консультации на различных уровнях – от инженеров – разработчиков до специалистов по сервису. Особое внимание уделяется профессиональному обучению. BLUEWELD открывает обучающие центры, крупнейший из которых находится в Италии. Производство BLUEWELD сертифицировано в соответствии ISO 9001:2008 и BSI OHSAS 18001:2007. BLUEWELD – это надежность, уверенность, прочность, подтвержденные международными организациями TÜV, ГОСТ, UL, CSA и т.д.

ПЕРВООЧЕРЕДНЫЕ ЗАДАЧИ: КАЧЕСТВО И ЭФФЕКТИВНОСТЬ

Основными приоритетами для BLUEWELD на сегодняшний день являются:

- ▶ поддержка высокого уровня исполнения (обеспечивается европейским сертифицированным производством – вся продукция выпускается в Италии);
- ▶ развитие энергетической эффективности продукции и технологий (благодаря собственному конструкторскому бюро и многочисленным ноу-хау компании).



ТЕХНОЛОГИИ ИННОВАЦИИ РАЗВИТИЕ



УСПЕХ, ПОДТВЕРЖДЕННЫЙ ДЕСЯТИЛЕТИЯМИ:

70-е годы

Оборудование BLUEWELD занимает лидирующие позиции в Италии, Германии, Франции, Австрии. Начало экспорта в Азию, Африку, Южную Америку.

80-е годы

BLUEWELD выпускает MINIMAX - первую модель, работающую в режиме MIG и занимает лидирующее положение на Северо-американском рынке.

1996 год

Глобальное расширение производства - начал работу новый завод BLUEWELD. Компания выпускает оборудование для промышленного и автомобильного рынка.

2002 год

Создан департамент разработок и исследований, ставший одним из крупнейших в Европе. BLUEWELD начинает поставки на российский рынок и менее чем за 2 года занимает лидирующие позиции.

2005 год

Разработан аппарат плазменной резки с компрессором PLASMA 54. BLUEWELD становится лидером по продажам инверторов в России.

2010 год

Споттер I-Plus 12000 признан лучшей разработкой в области точечной сварки и является обязательным оборудованием для авторизованных сервисных центров Ford и Honda.

2018 год

BLUEWELD внедряет новый уровень работы со своими сварочными аппаратами - систему визуализации сварочных процессов WAVE OS.



НОВИНКИ АССОРТИМЕНТА

РУЧНАЯ ДУГОВАЯ СВАРКА (MMA-СВАРКА)

PRESTIGE 186 PRO /
216 PRO / 235 PRO

10
стр.



Компактные и легкие инверторы для быстрой и высококачественной MMA-сварки различных листовых деталей и заготовок.

BEST 250

12
стр.



Промышленный инвертор с функцией VRD. Показывает стабильные результаты сварки при изменениях напряжения в сети.

BEST 400 CE VRD

13
стр.



MMA
ADJUSTABLE
• ARC FORCE
• HOT-START

Cellulosic
TIG LIFT

VRD
VOLTAGE REDUCTION DEVICE

Промышленный инвертор с функцией VRD с интуитивно понятной панелью управления. Может работать с выносным подающим механизмом для MIG-MAG-сварки.

BEST 630 CE VRD

14
стр.



MMA
ADJUSTABLE
• ARC FORCE
• HOT-START

Cellulosic
TIG LIFT

VRD
VOLTAGE REDUCTION DEVICE

Промышленный инвертор для MMA- и TIG-lift сварки. Имеет функцию строжки угольным электродом. Может работать с выносным подающим механизмом для MIG-MAG-сварки.

ПОЛУАВТОМАТИЧЕСКАЯ СВАРКА (MIG/MAG-СВАРКА)

STARMIG 243 WAVE

26
стр.



Wave
DC

ATC

AB
PULSE

USB

Pop

Synergy
MIG

TIG LIFT

Инверторный сварочный аппарат с микро-процессорным управлением. Работает в непрерывном и импульсном режиме следующими видами сварки: MIG-MAG / FLUX / BRAZING / MMA / TIG DC-Lift.

GALAXY 300 SYNERGIC
GALAXY 400 SYNERGIC

28
стр.



ATC

inverter

OneTouch

Synergy
MIG

FLUX
MIG-MAG

TIG LIFT

MIG • TIG • MMA

Расширение серии GALAXY SYNERGIC - два мощных полуавтомата позволяющие варить в режимах MIGMAG / FLUX / BRAZING /MMA / TIG-DC LIFT. Идеальное решение для сварки нержавеющей стали, алюминия или сварочно-паяльных работ на гальванизированных листах.

GALAXY 450 SYNERGIC

29
стр.



AB
PULSE

ATC

inverter

OneTouch

Synergy
MIG

FLUX
MIG-MAG

TIG LIFT

MIG • TIG • MMA

Инверторный сварочный аппарат с микро-процессорным управлением и 4-х роликовым механизмом подачи проволоки. Позволяют варить методами MIG-MAG / FLUX /MMA / TIG DC-Lift / пайка. Поставляется также в комплектации AQUA (Galaxy 450 Synergic Aqua).

АРГОДУГОВАЯ СВАРКА (TIG-СВАРКА)

PRESTIGE TIG
222 AC / DC

37
стр.



MMA
ADJUSTABLE
• ARC FORCE
• HOT-START

TIG LIFT

VRD
VOLTAGE REDUCTION DEVICE

PULSE

Одна из самых востребованных моделей по аргодуговой сварке теперь оснащена панелью управления с параметрической кривой.

Панель позволяет:

- настраивать и контролировать параметры сварки на любом этапе;
- сохранять в памяти рабочие настройки, обеспечивая высокую степень повторяемости результата.

BEST
TIG 311 DC HF/LIFT VRD

38
стр.



TIG LIFT

VRD
VOLTAGE REDUCTION DEVICE

PULSE

EASY
PULSE

Bi-Level

Weld+

Продвинутый сварочный аппарат для сварки методом MMA и TIG постоянным током (DC), с двумя типами зажигания – TIG LIFT и высокочастотным бесконтактным зажиганием (HF). Обеспечивает качественную сварку с широким диапазоном материалов: сталь, нержавеющая сталь, титан, медь, никель и их сплавы.

BEST TIG
252 AC/DC HF/LIFT VRD

39
стр.



TIG LIFT

VRD
VOLTAGE REDUCTION DEVICE

PULSE

EASY
PULSE

Bi-Level

Weld+

Инверторный сварочный аппарат для сварки методом MMA и TIG постоянным и переменным током (AC/DC). Помимо стандартного набора материалов, с которым работает данная серия, сваривает алюминий, магний и их сплавы.

КОНТАКТНАЯ СВАРКА (СПОТТЕРЫ)

DIGITAL PLUS 5500 DUO

51
стр.



Аппарат для точечной сварки с микропроцессорным управлением, рекомендованный для использования в кузовных цехах авто-сервисов. Параметры сварки регулируются автоматически.

BTE LCD, BCP LCD

58
стр.



Стационарные аппараты точечной сварки с рычажным или пневматическим приводом сжатия. Имеют микропроцессорное управление. Дают наилучшие результаты при работе с различными марками стали.

ALUPLUS 5100

48
стр.



Портативный аппарат для приварки шпилек и других приспособлений. Рекомендован для использования в кузовных цехах, при производстве отопительных и вентиляционных систем, изготовлении электрических шкафов. Сварка производится на конструкциях из стали, нержавеющей стали, оцинкованной стали, латуни и алюминия

Расходные материалы для контактной сварки

49
стр.

A НАБОР ALUSPOTTER



B НАБОР ALUSPOTTER M5 - M6



52
стр.

C НАБОР STUDDER READY



D НАБОР STUDDER READY



E НАБОР DENT PULLING



ПЛАЗМЕННАЯ РЕЗКА

BEST PLASMA 70

64
стр.



Легкий (всего 15,8 кг) аппарат плазменной резки с жидкокристаллическим дисплеем высокого разрешения. Предназначен для быстрой резки без деформации стали, нержавеющей стали, оцинкованной стали, алюминия, меди, латуни и т.д.

Интуитивно понятная панель управления позволяет осуществлять быструю настройку режима и использование дополнительных функций. Поставляется в комплекте с плазматроном, имеющим разъемное соединение.

НОВЫЕ ТЕХНОЛОГИИ

СВАРКА ТОНКОЛИСТОВОГО МЕТАЛЛА



Технология ATC дает отличные результаты при сварке материалов небольших толщин благодаря усовершенствованному контролю дуги.

Технология в первую очередь предназначена для работ с материалами (толщиной от 0,8 до 1,0 мм), которые в процессе сварки легко деформируются из-за высокой температуры.

ВИЗУАЛИЗАЦИЯ СВАРОЧНОГО ПРОЦЕССА



Операционная система WAVE OS позволяет:

- настраивать процесс сварки под требования пользователя;
 - отслеживать и анализировать сварку, сохраняя данные через USB-порт;
 - упрощать сварку благодаря синергетической регулировке параметров.
- Связь между оператором и аппаратом является непосредственной и мгновенной. Программы сварки можно настроить согласно индивидуальным потребностям, а также использовать многочисленные программы, хранящиеся в памяти.

СОДЕРЖАНИЕ



РУЧНАЯ ДУГОВАЯ СВАРКА

Prestige 186 PRO, 216 PRO, 236 PRO	10
Active 187 MV/PFC, Active Tig 227 MV/PFC DC-LIFT VRD	11
Best 250, 320 CE VRD	12
Best 400 CE VRD	13
Best 600 CE VRD	14



ПОЛУАВТОМАТИЧЕСКАЯ СВАРКА

Vegamig 200/2 Turbo, 251/2 Turbo, 203/2 Turbo, 250/2 Turbo	18
Megamig 220S, 270S	19
Megamig 300S, 400S	20
Megamig 500S, 500S Aqua	21
Megamig 380, 480, 480 Aqua, 580, 580 Aqua	22
Starmig 180 Dual Synergic, 210 Dual Synergic	23
Starmig 215 Dual Synergic	24
Starmig 223 Treo Synergic / STARMIG 223 Treo Synergic+ Spool gun	25
Starmig 243 Wave	26
Galaxy 220 Synergic	27
Galaxy 300 Synergic / Galaxy 400 Synergic	28
Galaxy 450 Synergic / Galaxy 450 Synergic Aqua	29
Galaxy 230 Wave, 330 Wave, 330 Wave Aqua	30
Mixpulse 320, 320 Aqua, 425, 425 Aqua, 625, 625 Aqua	31



АРГОДУГОВАЯ СВАРКА

Prestige TIG 185 DC HF/Lift, 230 DC HF/Lift	36
Prestige TIG 182 AC/DC, 222 AC/DC	37
Best TIG 251 DC HF/Lift VRD, 311 DC HF/Lift VRD	38
Best TIG 252 AC/DC HF/Lift VRD	39
Best TIG 421 DC HF/Lift, 421 DC HF/Lift Aqua	40
Cleantech 100 / 200	41
Best TIG 322 AC/DC HF/Lift, 322 AC/DC HF/Lift Aqua, 422 AC/DC HF/Lift, 422 AC/DC HF/Lift Aqua	42
King TIG 200 AC/DC	44



КОНТАКТНАЯ СВАРКА (СПОТТЕРЫ)

Aluplus 5100, 6100	48
Аксессуары для Aluplus	49
Digital Plus 5500	50
Digital Plus 5500 Duo	51
Аксессуары	52
Digital Plus 7000	54
Digital Plus 9000, 9000 Aqua	55
Inver-Plus 14000 Aqua, 14000 Smart Aqua	56
Plus 20/TI, 230, 400	57
BTE 18 LCD, 28 LCD / BCP 18 LCD, 28 LCD	58



ПЛАЗМЕННАЯ РЕЗКА

Prestige Plasma 41	62
Prestige Plasma 54 Kompressor	63
Best Plasma 70, 100, 160	64
Big Plasma 83 HF, 130 HF / Precise Plasma 160 HF	65

АКСЕССУАРЫ

66



ПУСКО-ЗАРЯДНЫЕ УСТРОЙСТВА

Digtronic 530	76
Polar 14, 15 / Polarboost 100, 140 Imperial 150 Start, 220 Start, 400 Start / Major 320 Start, 420 Start, 520 Start, 620 Start, 650 Start, 1000 Start, 1500 Start	77

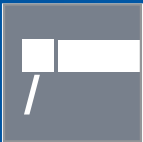

РУЧНАЯ ДУГОВАЯ СВАРКА



ИНВЕРТОРЫ

Prestige 186 PRO, 216 PRO, 236 PRO

10

Active 187 MV/PFC, Active Tig 227 MV/PFC DC-LIFT VRD

11

Best 250, 320 CE VRD

12

Best 400 CE VRD

13

Best 630 CE VRD

14



WWW.BLUEWELD.RU



ACTIVE TIG 227 MV/PFC DS-LIFT VRD



При проведении монтажных сварочных работ, где основное требование – мобильность и простота использования, оптимальным выбором являются сварочные инверторы BLUEWELD для MMA-сварки.

В зависимости от целей, задач и условий эксплуатации, BLUEWELD предлагает аппараты различного функционала, возможностей и комплектации: от незаменимых на мобильном монтаже инверторов, до аппаратов, позволяющих проводить сварочные работы в условиях повышенной опасности либо при отсутствии стационарной сети.

ТИПЫ ЭЛЕКТРОДОВ

Аппараты	Ток	Типы электродов					
		RT	BS	SS	CI	AL	CE
ИНВЕРТОРЫ							
Prestige 186 Pro	DC						
Prestige 216 Pro							
Prestige 236 Pro							
Active 187 MV/PFC							
Active TIG 227 MV/PFC							
Best 250							
Best 320 CE VRD	DCCE						
Best 400 CE VRD							
Best 630 CE VRD							

ЗАВИСИМОСТЬ СИЛЫ ТОКА ОТ ДИАМЕТРА ЭЛЕКТРОДА

\varnothing_E mm	RT	BS	CE
1,6	30-55	50-75	20-45
2	40-70	60-100	30-60
2,5	50-100	70-120	40-80
3,25	80-130	110-150	70-120
4	120-170	140-200	100-150
5	150-250	190-260	140-230
6	220-370	250-320	200-300

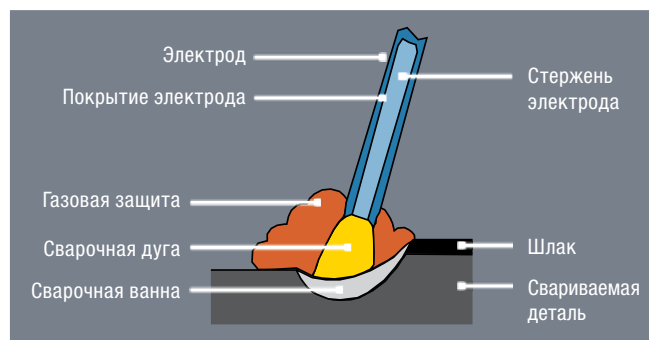





Плюсы и минусы метода MMA:

- + Простота подключения
- + Сварка в любых положениях
- + Отсутствие газовых баллонов
- Небольшая производительность
- Необходимость удаления шлака с деталей

Модель	Характеристики			Сварочные процессы	
	Род тока (AC/DC)	Сварочный ток, А	Напряжение питания, В	MMA	TIG
PRESTIGE 186 PRO	DC	160	220 ±15%	+	
PRESTIGE 216 PRO	DC	180	220 ±15%	+	
PRESTIGE 236 PRO	DC	200	220 ±15%	+	
ACTIVE 187 MV/PFC	DC	110/150	100-240	+	
ACTIVE TIG 227 MV/PFC	DC	180/200	100-240	+	+
BEST 250	DC	250	380	+	+
BEST 320 CE VRD	DC	270	380	+	+
BEST 400 CE VRD	DC	350	380	+	+
BEST 630 CE VRD	DC	600	380	+	+

ЛЕГКАЯ СВАРКА	БЕЗОПАСНОСТЬ СВАРКИ
 <p>Оснащенные функциями ARC FORCE (регулировка силы дуги), HOT START (быстрый старт) и ANTI-STICK (защита от прилипания) инверторы BLUEWELD обеспечивают комфортный, удобный сварочный процесс.</p>	 <p>VRD (Voltage Reduction Device - функция снижения напряжения холостого хода) повышает безопасность операций сварки, когда сварочный аппарат включен, но сварка не проводится. Обеспечивает безопасность оператора, который может без всякого риска дотрагиваться до электрода, пока не будут возобновлены операции сварки (в шахтах или судовых верфях и т.п.).</p>
	РАБОТА ПРИ НЕСТАБИЛЬНОМ НАПРЯЖЕНИИ
 <p>MV позволяет работать при ощутимых перепадах сетевого напряжения. PFC оптимизирует потребление мощности от электросети и обеспечивает стабильность сварки при работе с удлинителями до 100 м.</p>	 <p>Инверторы BLUEWELD позволяют проводить качественную и бесперебойную сварку в широком диапазоне значений (100/120 В, 220/240 В).</p>
ЛЕГКИЙ КОНТАКТНЫЙ ПОДЖИГ	
 <p>Легкий контактный поджиг дуги минимизирует износ вольфрамового электрода в сравнении с поджигом «scratch» и позволяет избежать вольфрамовых включений в расплаве.</p>	 <p>Возможность сварки электродами с целлюлозным покрытием, которые используют для сварки ответственных конструкций (корневого шва неповоротных стыков трубопроводов) методом сверху вниз.</p>

Особенности

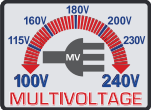
					
+				+	+
+		+	+	+	+
+					
+	+	+	+		
+	+	+	+		
+	+	+	+		



Обновленная серия инверторов постоянного тока для ручной электродуговой сварки (MMA) и сварки неплавящимся вольфрамовым электродом в среде инертного газа (TIG). Высокий ПВ обеспечивает уверенную работу без перегрева в течение длительного времени даже на максимальных токах.

Используемые электроды: с основным и рутиловым покрытием, для сварки стали, нержавеющей стали, чугуна и т. д.

Аппараты поставляются с набором принадлежностей.

ПРЕИМУЩЕСТВА:

- ▶ **Prestige 236 PRO – самый мощный однофазный инвертор в линейке BlueWeld**
- ▶ Небольшие габариты и вес
- ▶ Высокая стабильность сварочного тока при колебании напряжения в сети в диапазоне 220 В (±15%)
- ▶ Функция «Arc Force», «Hot Start», «Antistick»
- ▶ Эргономичный дизайн корпуса, сочетающий практичность и удобство использования



Модель	КОМПЛЕКТ	ОПЦИЯ
	АКСЕССУАРЫ MMA	НАБОР TIG
Prestige 186 PRO	16mm ² 2+2m DX25	801097
Prestige 216 PRO	16mm ² 3+2m DX25	
Prestige 236 PRO	25mm ² 3+2m DX25	

Модель	Напряжение сети, В	Мощность при нагрузке 60% / max, кВт	Мощность генератора, кВт, не менее	Сварочный ток, А			Напряжение X.X., В	Диаметр электрода, мм	Габаритные размеры, мм	Вес, кг	Артикул
				Min-max	ПВ% / max (40°)	ПВ 60%					
Prestige 186 PRO	1 x 220	2,0 / 4,0	6	20 - 160	60 / 160	160	60	1,6 - 4,0	346 x 150 x 265	5,0	816494
Prestige 216 PRO	1 x 220	3,3 / 4,5	7	20 - 180	60 / 180	180	60	1,6 - 4,0	346 x 150 x 265	6,5	816495
Prestige 236 PRO	1 x 220	4,0 / 6,0	10	20 - 200	60 / 200	200	60	1,6 - 5,0	385 x 150 x 265	6,7	816496



Инверторы постоянного тока для ручной электродуговой сварки (MMA) и сварки неплавящимся вольфрамовым электродом в среде инертного газа (TIG)

Широкий диапазон напряжения сети от 100 до 240 В (MV/PFC)

VRD - устройство снижения напряжения X.X.

Возможно подключение к мобильной электростанции.

ПРЕИМУЩЕСТВА:

- ▶ Инверторные аппараты, снабженные специальным устройством для работы с мобильными электростанциями
- ▶ Устройство MV/PFC
- ▶ Устройство VRD (мод. 227)
- ▶ Небольшие габариты и вес
- ▶ Возможность использования длинных питающих кабелей
- ▶ Термостатическая защита
- ▶ Функция «Arc Force», «Hot Start», «Antistick»
- ▶ Функция «Tig Lift» (мод. 227)

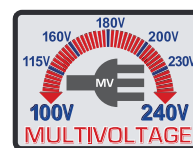

(мод. 227)

Модель	комплект (мод. 187) опция (мод. 227)	комплект (мод. 227) опция (мод. 187)
	НАБОР MMA	НАБОР TIG
Active 187 MV/PFC Active Tig 227 MV/PFC DC-LIFT CRD		
	801096 16mm ² 3+2m DX25	801097

Панель управления Active 227

1. Индикация неисправности аппарата.
2. Ручка потенциометра.
3. Индикация вида сварки.
4. Кнопка выбора параметров.
5. ЖК дисплей.

Модель	Напряжение сети, В	Мощность при нагрузке 60% / max, кВт	Мощность генератора, кВт, не менее	Сварочный ток, А			Напряжение X.X., В	Диаметр электрода, мм	Габаритные размеры, мм	Вес, кг	Артикул
				Min-max MMA	ПВ% / max (40°)	ПВ 60%					
Active 187 MV/PFC	100-120 200-240	4,2	6	10-110 10-150	25/90 25/140	60 95	75	1,6 - 4,0	385 x 150 x 265	5,7	852115
Active Tig 227 MV/PFC DC-LIFT VRD	100-120 200-240	6,0	8	10-130 10-200	40/130 30/200	110 135	81	1,6 - 4,0	385 x 150 x 265	6,2	852120



Инверторы постоянного тока для ручной электродуговой сварки (ММА) и сварки неплавящимся вольфрамовым электродом в среде инертного газа (TIG-LIFT, для модели Best 320), работающие от сети 380 В.

Возможно использование электродов с основным и рутиловым покрытием, для стали, нержавеющей стали, чугуна и т.д., а также электродами с целлюлозным покрытием для сварки вертикальных швов сверху вниз.

Аппараты поставляются без принадлежностей для сварки. В случае необходимости наборы для сварки можно заказать отдельно.

ПРЕИМУЩЕСТВА:

- ▶ **Промышленные инверторы (380 В) для ручной дуговой сварки постоянным током**
- ▶ Возможность качественной сварки целлюлозными электродами
- ▶ Возможность подключения дистанционного управления
- ▶ Функции «Arc Force», «Hot Start», «Antistick»
- ▶ Высокая мощность и мобильность
- ▶ Интуитивно понятная панель управления

NEW



для BEST 320 CE VRD



для BEST 320 CE VRD

3

PHASE

MMA
TIG
LIFT

(Best 320)

inverter

MMA
TIG
SCRATCH

(Best 250)

+40°
-10°

REMOTE
CONTROL

(кроме Best 250)

Панель управления BEST 320 CE VRD

1. Индикация напряжения холостого хода (VRD выключен).
2. Индикация неисправности аппарата.
3. Индикация подключения пульта ДУ.
4. ЖК – дисплей (отображение настроенных параметров).
5. Выбор вида сварки (MMA; TIG).
6. HOT START – горячий старт; диапазон регулировки (1% - 100%).
7. Индикация функции VRD.
8. Рабочий сварочный ток; диапазон регулировки (10 А - 270 А).
9. ARC FORCE – мощность дуги; диапазон регулировки (1% - 100%).

Модель	ОПЦИЯ					
	НАБОР MMA	ПУЛЬТ УПРАВЛЕНИЯ	НАБОР TIG	РЕДУКТОР / АДАПТЕР	ГОРЕЛКИ	АКСЕССУАРЫ
Best 250						
Best 320 CE VRD	25mm ² 4+3m dx50 ☐ 801081	1 pot. ☐ 802219, 2 pot. ☐ 802336 Педаля ☐ 802017	☐ 801097	☐ 722119 / ☐ 432700	Горелки TIG 4м ☐ 742058	TIG аксессуары стр. 71

Модель	Напряжение сети, В	Мощность при нагрузке 60% / max, кВт	Сварочный ток, А				Напряжение X.X., В	Диаметр электрода, мм	Габаритные размеры, мм	Вес, кг	Артикул
			Min-max	ПВ% / max (40°)	ПВ 60%	ПВ 100%					
Best 250	3 x 380	4 / 8,2	5 - 250	25 / 220	120	100	85	1,6 - 5,0	470 x 170 x 340	8,4	816574
Best 320 CE VRD	3 x 380	6,5 / 9,0	10 - 270	35 / 270	205	180	62,8	1,6 - 6,0	460 x 190 x 360	12,5	816466

12

WWW.BLUEWELD.RU



Инвертор постоянного тока для ручной электродуговой сварки (MMA) и сварки неплавящимся вольфрамовым электродом в среде инертного газа (TIG-Lift), работающий от сети 380 В.

Возможно использование электродов с основным и рутиловым покрытием для стали, нержавеющей стали, чугуна и т.д., а также электродами с целлюлозным покрытием для сварки вертикальных швов сверху вниз. Имеют газовый клапан для сварки TIG (DC).

У аппарата есть возможность подключения выносного подающего механизма для осуществления MIG-MAG сварки. Также оснащен функцией VRD – снижение напряжения холостого хода, обеспечивающей безопасную работу в местах с повышенной опасностью поражения током.

Аппарат поставляется без принадлежностей для сварки. В случае необходимости наборы для сварки можно заказать отдельно.

ПРЕИМУЩЕСТВА:

► **Промышленный инвертор (380 В) для ручной дуговой сварки постоянным током**

- Возможность качественной сварки целлюлозными электродами
- Возможность подключения дистанционного управления
- Функции «Arc Force», «Hot Start», «Antistick»
- Высокая мощность и мобильность
- Интуитивно понятная панель управления



Панель управления BEST 400 CE VRD

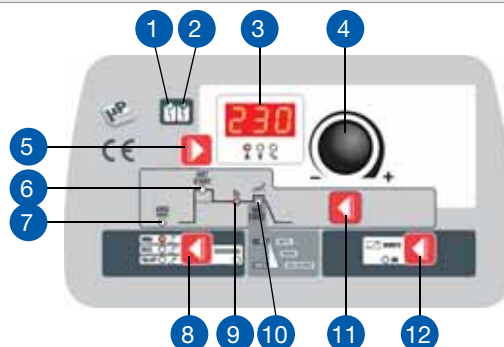

1. Индикация неисправности аппарата.
2. Индикация напряжения холостого хода (VRD выключен).
3. ЖК дисплей.
4. Ручка потенциометра.
5. Выбор индикации параметров (ампер; вольт; процент).
6. HOT START – горячий старт; диапазон (1 А - 100 А).
7. VRD – напряжение холостого хода; диапазон (1% - 100%).
8. Выбор типа сварки (MMA; MIG; TIG-lift; GOUGING).
9. Рабочий ток; диапазон (10 А - 600 А).
10. ARC FORCE – мощность дуги; диапазон (1% - 100%).
11. Выбор параметра настройки (VRD; HOT START; I2; ARC FORCE).
12. Включение пульта ДУ.

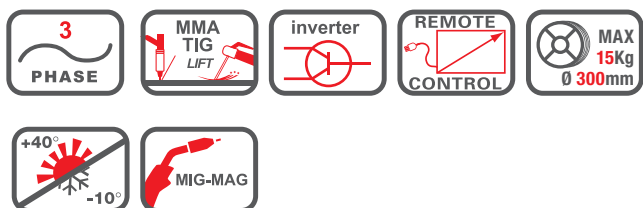

Модель	ОПЦИЯ							
	НАБОР MMA	ПУЛЬТ УПРАВЛЕНИЯ	ТЕЛЕЖКА	РЕДУКТОР / АДАПТЕР	ГОРЕЛКИ	АКСЕССУАРЫ	ПОДАЮЩИЙ МЕХАНИЗМ	ШЛАНГ-ПАКЕТЫ
Best 400 CE VRD		<p>2 pot 1 pot Педаль</p>						
	50mm ² 4+3m dx50 801093	1 pot.: 802219 Педаль: 802017 2 pot.: 802336	803076	722119 / 432700	4m 742058	TIG аксессуары стр. 66 - 70	806110	4 м 802472 10 м 802473

Модель	Напряжение сети, В	Мощность при нагрузке 60% / max, кВт	Сварочный ток, А				Напряжение Х.Х., В	Диаметр электрода, мм	Габаритные размеры, мм	Вес, кг	Артикул
			Min-max	ПВ% / max (40°)	ПВ 60%	ПВ 100%					
Best 400 CE VRD	3 x 380	8 / 14	10 - 350	35 / 330	230	180	62	1,6 - 6,0	530 x 240 x 450	25,0	816468



Мощный инвертор постоянного тока для ручной электродуговой сварки (MMA) и сварки неплавящимся вольфрамовым электродом в среде инертного газа (TIG-Lift), работающий от сети 380 В.

Возможно использование электродов с основным и рутиловым покрытием для стали, нержавеющей стали, чугуна и т.д., а также электродами с целлюлозным покрытием для сварки вертикальных швов сверху вниз. Имеют газовый клапан для сварки TIG (DC).

У аппарата есть возможность подключения выносного подающего механизма для осуществления MIG-MAG сварки. Также оснащен функцией VRD – снижение напряжения холостого хода, обеспечивающей безопасную работу в местах с повышенной опасностью поражения током.

Аппарат поставляется без принадлежностей для сварки. В случае необходимости наборы для сварки можно заказать отдельно.

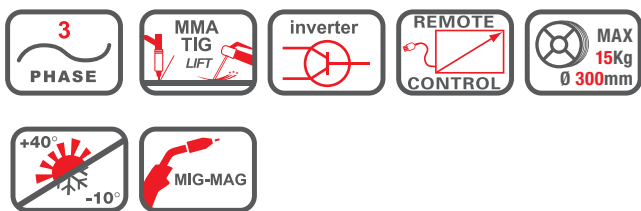

ПРЕИМУЩЕСТВА:

- ▶ **Промышленный инвертор (380 В) для ручной дуговой сварки постоянным током**
- ▶ **Функция строжки угольным электродом**
- ▶ Возможность качественной сварки целлюлозными электродами
- ▶ Возможность подключения дистанционного управления
- ▶ Функции «Arc Force», «Hot Start», «Antistick»
- ▶ Высокая мощность и мобильность
- ▶ Интуитивно понятная панель управления



Панель управления BEST 630 CE VRD

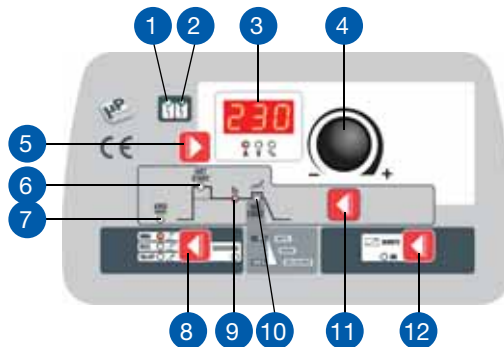

1. Индикация неисправности аппарата.
2. Индикация напряжения холостого хода (VRD выключен).
3. ЖК дисплей.
4. Ручка потенциометра.
5. Выбор индикации параметров (ампер; вольт; процент).
6. HOT START – горячий старт; диапазон (1 А - 100 А).
7. VRD – напряжение холостого хода; диапазон (1% - 100%).
8. Выбор типа сварки (MMA; MIG; TIG-lift; GOUGING).
9. Рабочий ток; диапазон (10 А - 600 А).
10. ARC FORCE – мощность дуги; диапазон (1% - 100%).
11. Выбор параметра настройки (VRD; HOT START; I2; ARC FORCE).
12. Включение пульта ДУ.

Модель	ОПЦИЯ							
	НАБОР MMA	ПУЛЬТ УПРАВЛЕНИЯ	ТЕЛЕЖКА	РЕДУКТОР / АДАПТЕР	ГОРЕЛКИ	АКСЕССУАРЫ	ПОДАЮЩИЙ МЕХАНИЗМ	ШЛАНГ-ПАКЕТЫ
Best 630 CE VRD	70mm ² 4+3m dx70 ☐ 801106	2 pot. 1 pot. Педаль. ☐ 802219 ☐ 802017 ☐ 802336	☐ 803076	☐ 722119 / ☐ 432700	4m ☐ 742058	MIG-MAG аксессуары стр. 66 - 70	☐ 806110	4 m ☐ 802348 10 m ☐ 802349

Модель	Напряжение сети, В	Мощность при нагрузке 60% / max, кВт	Сварочный ток, А				Напряжение X.X, В	Диаметр электрода, мм	Габаритные размеры, мм	Вес, кг	Артикул
			Min-max	ПВ% / max (40°)	ПВ 60%	ПВ 100%					
Best 630 CE VRD	3 x 380	16 / 22	10 - 600	40 / 500	400	300	73	1,6 - 8,0	670 x 310 x 560	43,0	816326



ВЫПРЯМИТЕЛИ MIG-MAG

Vegamig 200/2Turbo, 251/2Turbo, 203/2Turbo, 250/2Turbo	18
Megamig 220S, 270S	19
Megamig 300S, 400S	20
Megamig 500S, 500S Aqua	21
Megamig 380, 480, 480 Aqua, 580, 580 Aqua	22

ИНВЕРТОРЫ MIG-MAG

Starmig 180 Dual Synergic, 210 Dual Synergic	23
Starmig 215 Dual Synergic	24
Starmig 223 Treo Synergic / STARMIG 223 Treo Synergic+ Spool gun	25
Starmig 243 Wave	26
Galaxy 220 Synergic	27
Galaxy 300 Synergic / Galaxy 400 Synergic	28
Galaxy 450 Synergic / Galaxy 450 Synergic Aqua	29
Galaxy 230 Wave, 330 Wave, 330 Wave Aqua	30
Mixpulse 320, 320 Aqua, 425, 425 Aqua, 625, 625 Aqua	31



WWW.BLUEWELD.RU



NEW STARMIG 215 DUAL SYNERGIC



Самым производительным методом сварки является полуавтоматическая сварка в среде защитного газа MIG/MAG.

Если у Вас постоянный сварочный пост, в 90% случаях Вам потребуется сварочный полуавтомат.

BLUEWELD готов предложить широкий спектр аппаратов полуавтоматической сварки, способных решить самые разнообразные задачи.

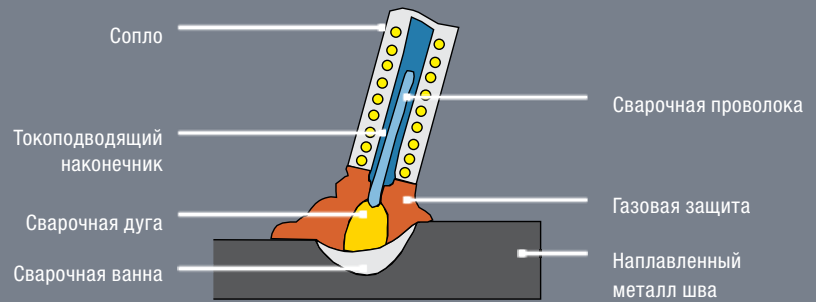

Плюсы и минусы видов сварки MIG-MAG:

Сварка MIG-MAG (с газом):

- + Высокая производительность
- + Отсутствие шлака
- + Малое количество дыма
- Наличие газового баллона
- Ограниченное использование на открытом воздухе

Сварка порошковой проволокой:

- + Всегда готово к использованию
- + Отсутствие газовых баллонов
- + Идеально для использования на открытом воздухе
- Необходимо удаление шлаков
- Высокая стоимость порошковой проволоки

Материал	Mode	CO ₂	ArCO ₂ (80/20)	ArCO ₂ (82/18)	ArCO ₂ (92/8)	ArCO ₂ (98/2)	ArO ₂ (98/2)	Ar
Сталь	Short / Spray Arc	■	■	■				
	Pulse Arc		■	■	■			
Нержавеющая сталь	Short / Spray Arc		■	■	■			
	Pulse Arc				■	■	■	
Алюминий	Short / Spray Arc Pulse Arc							■
Латунь / Бронза	Short / Spray Arc							■
Пайка	Short / Spray Arc Pulse Arc							■

Модель	Характеристики			Сварочные процессы				
	Род тока (AC/DC)	Сварочный ток (max), А	Напряжение питания, В	MIG/MAG	Точечная сварка	MIG пайка	Порошковая проволока	Флюсовая проволока
VEGAMIG 200/2 TURBO / 251/2 TURBO	DC	220 - 240	220 ±15%	+	+			
VEGAMIG 203/2 TURBO / 250/2 TURBO	DC	200 - 260	380 ±15%	+	+			
MEGAMIG 220S / 270S	DC	220 - 270	380 ±15%	+	+	+		
MEGAMIG 300S / 400S	DC	300	380 ±15%	+	+	+	+	
STAR MIG180 DUAL SYNERGIC	DC	170	220 ±15%	+		+		+
STAR MIG 210 DUAL SYNERGIC	DC	200	220 ±15%	+		+		+
STAR MIG 215 DUAL SYNERGIC	DC	220	220 ±15%	+		+		+
STAR MIG 223 TREO SYNERGIC	DC	220	220 ±15%	+		+		
STAR MIG 243 WAVE	DC	220	220 ±15%	+		+		
GALAXY 230 WAVE	DC	240	380 ±15%	+		+		
GALAXY 220 SYNERGIC	DC	230	380 ±15%	+		+		
GALAXY 330 SYNERGIC	DC	300	380 ±15%	+		+	+	
GALAXY 400 SYNERGIC	DC	400	380 ±15%	+		+	+	
GALAXY 450 SYNERGIC / 450 SYNERGIC AQUA	DC	400	380 ±15%	+		+	+	
GALAXY 330 WAVE / 330 WAVE AQUA	DC	330	380 ±15%	+		+	+	
СЕРИЯ MEGAMIG	DC	500	380 ±15%	+		+	+	
MIXPULSE 320 / 320 AQUA	DC	300	380 ±15%	+		+	+	
MIXPULSE 425 / 425 AQUA / 625 / 625 AQUA	DC	400 - 600	380 ±15%	+		+	+	



Сварочные полуавтоматы для сварки проволокой сплошного сечения в среде защитного газа (MIG-MAG)

Применяются для сварки протяженных швов и сварки точками с электронной регулировкой времени точечной сварки.

Поставляются с принадлежностями для сварки методом MIG-MAG.



ПРЕИМУЩЕСТВА:

- ▶ Полуавтоматы с возможностью использования катушек сварочной проволоки \varnothing 300 мм
- ▶ Ступенчатая регулировкой напряжения сварочной дуги
- ▶ Евроразъем для подключения сварочной горелки
- ▶ Все необходимое для MIG/MAG сварки в стандартной комплектации
- ▶ Термозащита



Модель	КОМПЛЕКТ				ОПЦИЯ			
	ГОРЕЛКА	ГАЗОВЫЙ РЕДУКТОР	КАБЕЛЬ ЗАЗЕМЛЕНИЯ	РОЛИКИ	ГОРЕЛКА	РЕДУКТОР / АДАПТЕР	ГАЗОВЫЙ ШЛАНГ	MIG-MAG АКСЕССУАРЫ
Vegamig 200/2 Turbo	3м 742180	Редуктор 722341	Кабель заземления 3м DX25	Ролики 0,6±0,8мм 722019	4м 742181	722119 / 432700	2м 172501 3,8м 172510 Хомут 232059	
Vegamig 251/2 Turbo								
Vegamig 203/2 Turbo								
Vegamig 250/2 Turbo								

Модель	Напряжение сети, В	Мощность при нагрузке 60% / max, кВт	Сварочный ток, А			Диаметр проволоки, мм	Габаритные размеры, мм	Вес, кг	Артикул
			Min-max	ПВ% / max (40°)	ПВ 60%				
Vegamig 200/2 Turbo	1 x 220	3,0 / 7,0	35 - 220	15 / 180	100	0,6-1,0 (0,8-1,0 Al)	800 x 450 x 655	45	821470
Vegamig 251/2 Turbo	1 x 220	3,7 / 7,7	30 - 240	15 / 200	125	0,6-1,0 (0,8-1,0 Al)	800 x 450 x 655	50	821472
Vegamig 203/2 Turbo	3 x 380	3,0 / 5,5	25 - 200	25 / 160	105	0,6-1,0 (0,8-1,0 Al)	800 x 450 x 655	45	821475
Vegamig 250/2 Turbo	3 x 380	3,0 / 7,0	35 - 260	20 / 200	115	0,6-1,0 (0,8-1,0 Al)	800 x 450 x 655	50	821428



Сварочные полуавтоматы для сварки проволокой сплошного сечения в среде защитного газа (MIG-MAG), а также MIG пайки

Особенно удобны для применения в металлообрабатывающем производстве, автосервисах и мастерских для сварки низкоуглеродистой стали. Поставляются с принадлежностями для сварки методом MIG-MAG.

ПРЕИМУЩЕСТВА:

- ▶ Два вывода дросселя для оптимизации сварочной дуги (модель Megamig 270S)
- ▶ Сварка протяженных швов и сварка точками с электронной регулировкой времени сварки
- ▶ Ступенчатая регулировка напряжения сварочной дуги
- ▶ Простая и удобная панель управления



□ 270

Модель	КОМПЛЕКТ				ОПЦИЯ				
	ГОРЕЛКА	ГАЗОВЫЙ РЕДУКТОР	КАБЕЛЬ ЗАЗЕМЛЕНИЯ	РОЛИКИ	ГОРЕЛКИ MIG-MAG	ГАЗОВЫЙ ШЛАНГ/ АДАПТЕР	НАБОРЫ	АДАПТЕР КАТУШКИ	MIG-MAG АКСЕССУАРЫ
Megamig 220S	3м □ 742180	□ 722119	3м DX25	0,6÷0,8mm □ 722112	4м □ 742181 5м □ 742182	2м □ 172501 3,8м □ 172510 Хомут □ 232059 / □ 432700	Для нерж. стали □ 802037 Для точечной сварки □ 802034	□ 802486	Стр. 66 - 70
Megamig 270S	3м □ 742183		3м DX50		4м □ 742184 5м □ 742185		-		

Модель	Напряжение сети, В	Мощность при нагрузке 60% / max, кВт	Сварочный ток, А				Диаметр проволоки, мм	Габаритные размеры, мм	Вес, кг	Артикул
			Min-max	ПВ% / max (40°)	ПВ 60%	ПВ 100%				
Megamig 220S	3 x 380	4,0 / 6,5	20 - 220	30 / 200	140	110	0,6-1,0 (0,8-1,0 Al)	870 x 453 x 800	56	821376
Megamig 270S	3 x 380	5,5 / 9,0	28 - 270	30 / 240	160	130	0,6-1,2 (0,8-1,0 Al)	870 x 453 x 800	68	821571



Сварочные полуавтоматы для сварки проволокой сплошного сечения в среде защитного газа (MIG-MAG) или порошковой проволокой, а также MIG пайки

Особенно удобны для применения в металлообрабатывающем производстве, автосервисах и мастерских для сварки низкоуглеродистой стали. Поставляются с принадлежностями для сварки методом MIG-MAG.

ПРЕИМУЩЕСТВА:

- ▶ Выносной 4-х роликовый механизм подачи проволоки с возможностью расширения зоны сварки до 10 м
- ▶ Сварка точками с электронной регулировкой времени сварки
- ▶ Ступенчатая регулировка напряжения сварочной дуги
- ▶ Шланг-пакет длиной 4 или 10 м (аксессуары)
- ▶ Два вывода индуктивности

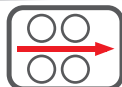

Модель	КОМПЛЕКТ				ОПЦИЯ			
	ГОРЕЛКА	ГАЗОВЫЙ РЕДУКТОР	КАБЕЛЬ ЗАЗЕМЛЕНИЯ	РОЛИКИ	ГОРЕЛКИ MIG-MAG	НАБОРЫ	ДОПОЛНИТЕЛЬНО	MIG-MAG АКСЕССУАРЫ
Megamig 300S	3м ☐ 742183	☐ 722119	3м DX50	0,6÷0,8mm ☐ 722225	4м ☐ 742184 5м ☐ 742185	Для алюминия: ☐ 802273	Кожух катушки ☐ 802595 Адаптер газ. редуктора ☐ 432700 Шланг-пакеты 4м ☐ 802266 10м ☐ 802267	Стр. 66 - 70
Megamig 400S	3м ☐ 742186	☐ 722346		1÷1,2mm ☐ 742366	4м ☐ 742187 5м ☐ 742188			

Модель	Напряжение сети, В	Мощность при нагрузке 60% / max, кВт	Сварочный ток, А				Диаметр проволоки, мм	Габаритные размеры, мм	Вес, кг	Артикул
			Min-max	ПВ% / max (40°)	ПВ 60%	ПВ 100%				
Megamig 300S	3 x 380	6,0 / 11,5	40 - 300	25 / 300	200	150	0,6-1,2 (0,8-1,2 Al)	945 x 565 x 830	96	827320
Megamig 400S	3 x 380	10,0 / 20,0	50 - 400	25 / 400	240	190	0,6-1,6 (0,8-1,2 Al)	945 x 565 x 830	104	827412



Сварочный полуавтомат для сварки проволокой сплошного сечения в среде защитного газа (MIG-MAG) или порошковой проволокой, а также MIG пайки

Особенно удобны для применения в металлообрабатывающем производстве, автосервисах и мастерских для сварки различных сталей.

Поставляются с принадлежностями для сварки методом MIG-MAG.

Кожух катушки, представленный на фото, поставляется опционально



ПРЕИМУЩЕСТВА:

- ▶ Выносной 4-х роликковый механизм подачи проволоки с возможностью расширения зоны сварки до 10 м
- ▶ Сварка точками с электронной регулировкой времени сварки
- ▶ Ступенчатая регулировка напряжения сварочной дуги
- ▶ Шланг-пакет длиной 4 или 10 м (аксессуары)
- ▶ Два вывода индуктивности
- ▶ Возможность комплектации модулем жидкостного охлаждения

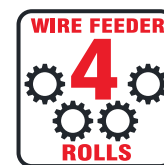

Aqua - жидкостное охлаждение горелки



Модель	КОМПЛЕКТ				ОПЦИЯ					
	ГОРЕЛКА	КАБЕЛЬ ЗАЗЕМЛЕНИЯ	РОЛИКИ	ШЛАНГ-ПАКЕТ / РЕДУКТОР	ШЛАНГ-ПАКЕТ	ГОРЕЛКИ MIG-MAG	ГОРЕЛКИ MIG-MAG Aqua	НАБОРЫ	МОДУЛЬ ОХЛАЖДЕНИЯ / ЖИДКОСТЬ ОХЛАЖДЕНИЯ	ДОПОЛНИТЕЛЬНО
Megamig 500S	3м ☐ 742186	3м DX50	0,6÷0,8mm ☐ 722225	Шланг-пакет 1,5м	4м ☐ 802266 10м ☐ 802267	4м ☐ 742187 5м ☐ 742188	-	Для алюминия ☐ 802273 Набор FLUX ☐ 802466	Модуль охлаждения G.R.A. 90 ☐ 802043 Охлаждающая жидкость ☐ COOLTEC20	Кожух катушки ☐ 80259 Адаптер газового редуктора ☐ 432700
Megamig 500S Aqua	3м ☐ 722625		1±1,2mm ☐ 742366	Редуктор ☐ 722346		-	5 м Aqua ☐ 722683			

Модель	Напряжение сети, В	Мощность при нагрузке 60% / max, кВт	Сварочный ток, А				Диаметр проволоки, мм	Габаритные размеры, мм	Вес, кг	Артикул
			Min-max	ПВ% / max (40°)	ПВ 60%	ПВ 100%				
Megamig 500S	3 x 380	10,0 / 25,0	40 - 500	25 / 500	280	220	0,6-1,6 (0,8-1,5 Al)	945 x 565 x 830	110	827413
Megamig 500S Aqua	3 x 380	10,0 / 25,0	40 - 500	25 / 500	280	220	0,6-1,6 (0,8-1,5 Al)	945 x 565 x 830	128	822470



Сварочные полуавтоматы для интенсивной работы

Сварочные полуавтоматы с воздушным охлаждением (аппараты с индексом Aqua – с жидкостным охлаждением) для сварки проволокой сплошного сечения в среде защитного газа (MIG-MAG) или порошковой проволокой, а также MIG пайки. Особенно удобны для применения в металлообрабатывающем производстве, автосервисах и мастерских для сварки различных сталей.

Поставляются с принадлежностями для сварки методом MIG-MAG и соединительным шланг-пакетом 1,5 м.

ПРЕИМУЩЕСТВА:

- ▶ **Мощные промышленные полуавтоматы с двумя типами охлаждения горелки (воздушное или жидкостное)**
- ▶ Ступенчатая регулировка напряжения сварочной дуги
- ▶ Выносной 4-х роликовый механизм подачи проволоки
- ▶ Два вывода индуктивности
- ▶ Шланг-пакет длиной до 30 м позволяет увеличить рабочее расстояние между устройством подачи проволоки и источником питания

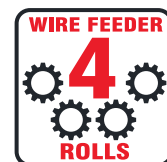
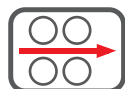

Aqua - жидкостное охлаждение горелки

Модель	КОМПЛЕКТ				ОПЦИЯ				
	ГОРЕЛКА	КАБЕЛЬ ЗА-ЗЕМЛЕНИЯ	РОЛИКИ	ШЛАНГ-ПАКЕТ / РЕДУКТОР	ШЛАНГ-ПАКЕТ	ГОРЕЛКИ MIG-MAG / MIG-MAG Aqua	НАБОРЫ ДЛЯ АЛЮМИ-НИЯ / FLUX	МОДУЛЬ ОХЛАЖДЕНИЯ	ДОПОЛНИТЕЛЬНО
Megamig 380	3м ☐ 742186	3м DX50	0,6÷0,8mm ☐ 722225 1÷1,2mm ☐ 742366	Шланг-пакет 1,5м Редуктор ☐ 722346	4м ☐ 802472 10м ☐ 802473	4м ☐ 742187 5м ☐ 742188	☐ 802273 / ☐ 802466	-	Кожух катушки ☐ 802595
Megamig 480					4м ☐ 802348 10м ☐ 802349				G.R.A 2500 ☐ 802109
Megamig 580	3м ☐ 722798	3м DX70	0,8÷1mm ☐ 722227			5м ☐ 722800			Охлаждающая жидкость ☐ COOLTEC20
Megamig 480 Aqua		3м DX50	1,2÷1,6mm ☐ 722241		4м ☐ 802398 10м ☐ 802399 30м ☐ 802470	3м Aqua ☐ 722625 5м Aqua ☐ 722683	☐ 802273 / ☐ 802276 ☐ 802276 / ☐ 802409		
Megamig 580 Aqua	3м ☐ 722625	3м DX70							

Модель	Напря-жение сети, В	Мощность при нагрузке 60% / max, кВт	Сварочный ток, А				Диаметр проволоки, мм	Габаритные размеры, мм	Вес, кг	Артикул
			Min-max	ПВ% / max (40°)	ПВ 60%	ПВ 100%				
Megamig 380	3 x 380	8,5 / 15	40 - 350	35 / 350	260	200	0,6-1,6 (0,8-1,2 Al)	890 x 453 x 1285	107	822459
Megamig 480	3 x 380	11 / 19	50 - 420	25 / 420	300	230	0,8-2,0 (0,8-1,2 Al)	940 x 580 x 1280	122	822460
Megamig 480 Aqua	3 x 380	11 / 19	50 - 420	25 / 420	300	230	0,8-2,0 (0,8-1,2 Al)	940 x 580 x 1280	136	822461
Megamig 580	3 x 380	17 / 27	60 - 550	35 / 550	420	320	0,8-2,4 (0,8-1,6 Al)	1020 x 570 x 1380	185	822462
Megamig 580 Aqua	3 x 380	17 / 27	60 - 550	35 / 550	420	320	0,8-2,4 (0,8-1,6 Al)	1020 x 570 x 1380	200	822463



Компактные инверторные сварочные полуавтоматы с синергетическим управлением

Аппараты для решения широкого спектра монтажных и кузовных работ. Предназначены для сварки различных типов материалов (сталь, нержавеющая сталь) или MIG пайки оцинкованных кузовов автомобилей.

ПРЕИМУЩЕСТВА:

- ▶ Заранее заданные синергетические кривые (10 программ – для STARMIG 180 и 17 программ для STARMIG 210). Достаточно указать толщину материала и аппарат сам подберет величину сварочного тока и напряжения
- ▶ Возможность вручную регулировать длину дуги, что позволяет задавать форму сварочного шва
- ▶ Переключение полярности, возможность сварки флюсовой проволокой
- ▶ Термостатическая защита от перенапряжения, низкого напряжения, перегрузки по току
- ▶ Евроразъем для подключения горелки
- ▶ Большой ЖК дисплей для наглядного отображения сварочных параметров для STARMIG 210
- ▶ Возможность отключения синергетики
- ▶ 2-х или 4-х тактный режим работы горелки
- ▶ Выбор режима по толщине свариваемого материала
- ▶ Сменные накладные панели в комплекте для различных используемых типов проволоки и защитного газа для STARMIG 180



inverter

ONE TOUCH

Synergy



Модель	КОМПЛЕКТ			ОПЦИЯ					ПОЛЯРНОСТЬ ПОДКЛЮЧЕНИЯ ГОРЕЛКИ:		
	ГОРЕЛКА	КАБЕЛЬ ЗАЗЕМЛЕНИЯ	РОЛИКИ	ГОРЕЛКИ MIG-MAG	ГАЗОВЫЙ ШЛАНГ	РЕДУКТОР / АДАПТЕР	НАБОРЫ	ТЕЛЕЖКА	MIG-MAG АКСЕССУАРЫ	БЕЗ ГАЗА	С ГАЗОМ
STARMIG 180 Dual Synergic	3м □ 742180	3м DX25	0,6±0,8mm □ 722529	4м □ 742181	2м □ 172501 3,8м □ 172510 Хомут □ 232059	□ 722119 / □ 432700	Для точечной сварки □ 802034	□ 803059	Стр. 66 - 70		
STARMIG 210 Dual Synergic			0,6±0,8mm □ 722019								

Модель	Напряжение сети, В	Мощность при нагрузке 60% / max, кВт	Сварочный ток, А				Диаметр проволоки, мм	Габаритные размеры, мм	Вес, кг	Артикул
			Min-max	ПВ% / max (40°)	ПВ 60%	ПВ 100%				
STARMIG 180 Dual Synergic	1 x 220	1,6 / 3,8	30 - 170	20 / 140	80	60	0,6-0,8 (0,8-1,0 AL) / 0,8-1,2 FLUX	460 x 240 x 360	10,8	816411
STARMIG 210 Dual Synergic	1 x 220	2,5 / 5,0	20 - 200	20 / 180	105	80	0,6-1,0 (0,8-1,0 AL) / 0,8-1,2 FLUX	460 x 240 x 360	11,5	816399



Профессиональный универсальный инверторный сварочный аппарат. Показывает отличные результаты при проведении кузовных работ с оцинкованными листами.

Позволяет производить MIG-MAG, MMA и TIG сварку. Оптимальное предложение для автосервисов, небольших производств, где требуется получать качественные сварные швы.



ПРЕИМУЩЕСТВА:

- ▶ Наличие большого ЖК дисплея для наглядного отображения сварочных параметров
- ▶ 17 синергетических программ
- ▶ Евроразъем для подключения горелки
- ▶ Переключение полярности: возможность сварки проволокой сплошного сечения и флюсовой проволокой
- ▶ Выбор режима по толщине свариваемого материала



inverter



TIG LIFT

ONE TOUCH



MIG • TIG • MMA

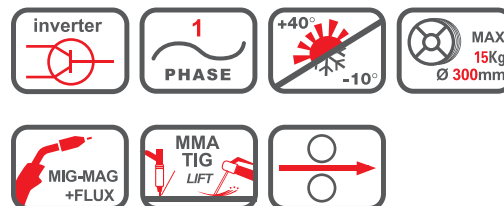

Сварка тонколистового металла

БЕЗ ТЕХНОЛОГИИ АТС



С ТЕХНОЛОГИЕЙ АТС СПЕРЕДИ



СЗАДИ



Технология АТС в первую очередь предназначена для работ с материалами (толщиной от 0,8 до 1,0 мм), которые в процессе сварки легко деформируются из-за высокой температуры. Благодаря усовершенствованному контролю дуги деформация материала существенно уменьшается, что гарантирует отличные результаты.

АТС ЭТО:

- простота сварки материалов небольшой толщины;
- минимальная деформация материала;
- очень стабильная дуга даже при низком токе;
- быстрая и точная точечная сварка;
- упрощенное соединение листов с зазором между ними;
- отличные результаты работы на стали, алюминии и при пайке.

Модель	КОМПЛЕКТ			ОПЦИЯ						
	ГОРЕЛКА	КАБЕЛЬ ЗАЗЕМЛЕНИЯ	РОЛИКИ	ГОРЕЛКИ MMA	ГОРЕЛКИ TIG	НАБОРЫ	РЕДУКТОР / АДАПТЕР	НАБОРЫ	ТЕЛЕЖКА	MIG-MAG АКСЕССУАРЫ
STARMIG 215 Dual Synergic	3m 742180	3m DX25	0,6÷0,8mm 722112	MIG/MAG: 4m 742181 TIG: 5m 742182	4m 722563	Для алюминия: 802817 Для стали: 802037	722119 / 432700	Для точечной сварки 802034	803073	Стр. 66 - 70

Модель	Напряжение сети, В	Мощность при нагрузке 60% / max, кВт	Сварочный ток, А			Диаметр проволоки, мм	Габаритные размеры, мм	Вес, кг	Артикул
			Min-max	ПВ% / max (40°)	ПВ 60%				
STARMIG 215 Dual Synergic	1 x 220	2,2 / 5,0	20 - 220	20 / 180	100	0,6-1,0 (0,8-1,0 AL) / 0,8-1,2 FLUX	620 x 260 x 490	22	816400



Сварочные инверторные полуавтоматы с синергетическим управлением.

Предназначены для качественной сварки и пайки при кузовных работах (сталь, нержавейка). Работает в режимах сварки: MIG-MAG / ФЛЮС / ДЛЯ ПАЙКИ / MMA / TIG-DC LIFT.

Благодаря технологии ONE TOUCH LCD SYNERGY и быстрой синергетической регулировки параметров аппараты чрезвычайно просты в использовании. Технология ATC позволяет с легкостью получить отличные результаты при сварке материалов небольшой толщины. Кроме того, длину дуги можно регулировать вручную, что позволяет изменять форму сварного шва в зависимости от стиля работы сварщика.

Рекомендованы для авторемонтных мастерских.

NEW

ПРЕИМУЩЕСТВА:

► **Жидкокристаллический дисплей для наглядного отображения сварочных параметров**

- 17 заранее заданных синергетических кривых
- Возможность регулировки: ramпы подъема проволоки, электронного реактивного сопротивления; времени конечного отжига проволоки (burn back), времени газа после сварки
- 2-х или 4-х тактный режим работы горелки
- Возможность точечной сварки
- Термостатическая защита, защита от перенапряжения, низкого напряжения, перегрузки по току
- Работа от мотогенератора
- 2 горелки MIG-MAG, кабель заземления - в комплекте (для STARMIG 223 Treo Synergic+ Spool gun)



MIG • TIG • MMA

TIG LIFT



ONE TOUCH

Synergy

inverter

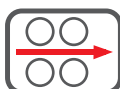

Модель	КОМПЛЕКТ				ОПЦИЯ						
	ГОРЕЛКА	ГОРЕЛКА SPOOL GUN	РОЛИКИ	КАБЕЛЬ ЗАЗЕМЛЕНИЯ	ГОРЕЛКА MIG-MAG	ГОРЕЛКА TIG	ГОРЕЛКА SPOOL GUN	НАБОР ДЛЯ НЕРЖАВЕЮЩЕЙ СТАЛИ	НАБОР ДЛЯ АЛЮМИНИЯ	АДАПТЕР	ДОПОЛНИТЕЛЬНО
STARMIG 223 Treo Synergic	3m 742650 red		0,6±0,8mm 722112		4m 742181	722563	горелка SPOOL GUN M6 802407				
STARMIG 223 Treo Synergic+ Spool gun	3m 742660 blu	горелка SPOOL GUN M6 802407	2 x 0,6±0,8mm 722225	3m DX25	5m 742182			802037	802836	432700	Газовый редуктор: 722119 Электроддержатель 713281

Модель	Напряжение сети, В	Мощность при нагрузке 60% / max, кВт	Сварочный ток, А			Диаметр проволоки, мм	Габаритные размеры, мм	Вес, кг	Артикул
			Min-max	ПВ% / max (40°)	ПВ 60%				
STARMIG 223 Treo Synergic	1 x 220	2,2 / 5,0	20 - 220	20 / 180	100	0,6-1,0 (0,8-1,0 AL) / 0,8-1,2 FLUX	87 x 530 x 1665	52	816464
STARMIG 223 Treo Synergic+ Spool gun	1 x 220	2,2 / 5,0	20 - 220	20 / 180	100	0,6-1,0 (0,8-1,0 AL) / 0,8-1,2 FLUX	87 x 530 x 1665	55	816465



Инверторный сварочный аппарат с инновационной операционной системой Wave OS. Имеет следующие режимы сварки: MMA, MIG-MAG, TIG, режим импульсной сварки и режим двойного импульса.

NEW

Позволяет проводить сварочные работы на материалах различных типов (сталь, нержавеющая сталь, алюминий), или MIG-пайку на оцинкованных листах, используя особые методы сварки с низким тепловложением (технологии ROOT-MIG ATC и технологии, специально предназначенные для алюминия и сварки-пайки AB PULSE и AB PoP).

Оснащен системой WAVE OS, которая позволяет: настраивать процесс сварки согласно требованиям пользователя; отслеживать и анализировать сварку, сохраняя данные через USB-порт; упрощать сварку благодаря синергетической регулировке параметров.

Обеспечивает максимальную гибкость использования в разнообразных областях применения - от обслуживания до монтажных и кузовных работ.

ПРЕИМУЩЕСТВА:

- ▶ **Многоцветный графический интерфейс для наглядного отображения сварочных процессов One Touch TFT Synergy**
- ▶ Интеллектуальный автоматический контроль дуги непрерывно обеспечивает высокую эффективность сварки в любых рабочих условиях при использовании различных материалов и газов
- ▶ Многочисленные программы сварки, сохраненные в памяти, позволяют отслеживать и экспортировать индивидуальные настройки
- ▶ Оснащается горелкой MIG-MAG, кабелем и зажимом массы



MIG • TIG • MMA inverter



Модель	КОМПЛЕКТ			ОПЦИЯ					
	ГОРЕЛКА	КАБЕЛЬ ЗАЗЕМЛЕНИЯ	РОЛИКИ	ГОРЕЛКА TIG	НАБОР ДЛЯ АЛЮМИНИЯ	АДАПТЕР	ПЛАТА PUSH-POOL	ДОПОЛНИТЕЛЬНО	MIG-MAG АКСЕССУАРЫ
STARMIG 243 Wave	3m ☐ 742650 red 3m ☐ 742660 blue 3m ☐ 742708 gray	3m DX50	0,6÷0,8mm ☐ 722112 1,0÷1,2mm ☐ 722167	☐ 742058	☐ 802836	☐ 432700	☐ 980559	Газовый редуктор ☐ 722119 Электрододержатель ☐ 713281 Колеса ☐ 804033	Стр. 66 - 70

Модель	Напряжение сети, В	Мощность при нагрузке 60% / max, кВт	Сварочный ток, А			Диаметр проволоки, мм	Габаритные размеры, мм	Вес, кг	Артикул
			Min-max	ПВ% / max (40°)	ПВ 60%				
STARMIG 243 Wave	1 x 220	2,2 / 5,0	20 - 220	20 / 180	100	0,6-1,0 (0,8-1,0 AL) / 0,8-1,2 FLUX	870 x 530 x 1685	59	816575



Сварочный инверторный полуавтомат с синергетическим управлением.

Предназначен для качественной сварки и пайки при кузовных работах (сталь, нержавейка).

Наличие пакета заданных синергетических программ позволяет проводить работы в автоматическом режиме.



ПРЕИМУЩЕСТВА:

- ▶ Жидкокристаллический дисплей для наглядного отображения сварочных параметров
- ▶ Сварка тонколистового металла (ATC)
- ▶ Евроразъем для подключения горелки
- ▶ Переключение полярности: возможность сварки проволокой сплошного сечения и флюсовой проволокой
- ▶ Выбор режима по толщине свариваемого материала



TIG LIFT

ONE TOUCH



MIG • TIG • MMA

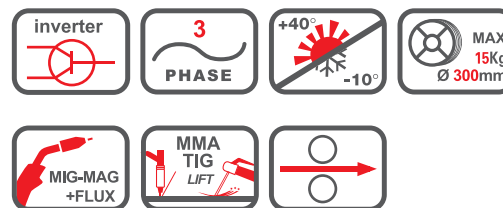

ПОЛЯРНОСТЬ ПОДКЛЮЧЕНИЯ ГОРЕЛКИ:

БЕЗ ГАЗА



С ГАЗОМ



Панель управления Galaxy 220 Synergic



1. Регулятор: выбор типа сварки, регулировка скорости подачи или сварочного тока в зависимости от выбранного типа сварки.
2. Регулятор: в синергетическом режиме – выбор типа, диаметра проволоки, защитного газа, изменение формы сварного шва, в режиме Manual – регулировка напряжения.
3. 1+2 (одновременно): выход в подменю для настройки доп. параметров: плавный старт проволоки, индуктивность, отжиг проволоки, продувка газа после сварки.
4. Многофункциональный дисплей.

Модель	КОМПЛЕКТ			ОПЦИЯ						
	ГОРЕЛКА	КАБЕЛЬ ЗАЗЕМЛЕНИЯ	РОЛИКИ	ГОРЕЛКИ MIG-MAG	ГОРЕЛКИ TIG	НАБОР ДЛЯ НЕРЖАВЕЮЩЕЙ СТАЛИ	НАБОР ДЛЯ АЛЮМИНИЯ	ТЕЛЕЖКА	ДОПОЛНИТЕЛЬНО	MIG-MAG АКСЕССУАРЫ
Galaxy 220 Synergic	3m □ 742180	3m DX25	0,6÷0,8mm □ 722112	4m □ 742181 5m □ 742182	□ 742058	□ 802037	□ 802817	□ 803073 □ 803076	Набор точечной сварки: □ 802034	Стр. 66 - 70

Модель	Напряжение сети, В	Мощность при нагрузке 60% / max, кВт	Сварочный ток, А			Диаметр проволоки, мм	Габаритные размеры, мм	Вес, кг	Артикул
			Min-max	ПВ% / max (40°)	ПВ 60%				
Galaxy 220 Synergic	3 x 380	3,5 / 7,2	20 - 230	20 / 200	105	0,6-1,0 (0,8-1,0 AL) / 0,8-1,2 FLUX	570 x 270 x 480	23	816461



Инверторные аппараты с микропроцессорным управлением для сварки методами MIG/MAG/ ФЛЮС/ДЛЯ ПАЙКИ/MMA/ и TIG-DC LIFT.

Идеальное решение для сварки стали, нержавеющей стали, алюминия или MIG-пайки на оцинкованных листах. Технология АТС позволяет с легкостью получить отличные результаты при сварке материалов небольшой толщины благодаря усовершенствованному контролю дуги.

Оптимальное предложение для автосервисов, небольших производств, где требуется получать качественные сварные швы.

ПРЕИМУЩЕСТВА:

- ▶ Жидкокристаллический дисплей для наглядного отображения сварочных параметров
- ▶ Сварка тонколистового металла (АТС)
- ▶ Евроразъем для подключения горелки
- ▶ Переключение полярности: возможность сварки проволокой сплошного сечения и флюсовой проволокой
- ▶ Выбор режима по толщине свариваемого материала



NEW

inverter

ONE TOUCH

TIG LIFT

Advanced ATC
Thermal Control

MIG • TIG • MMA



Synergy



Модель	КОМПЛЕКТ			ОПЦИЯ							
	ГОРЕЛКА	РОЛИКИ	ГАЗОВЫЙ ШЛАНГ / КАБЕЛЬ ЗАЗЕМЛЕНИЯ	ГОРЕЛКИ MIG-MAG	ГОРЕЛКА TIG	НАБОР ДЛЯ АЛЮМИНИЯ	ПЕРЕХОДНИК ДЛЯ КАТУШКИ	АДАПТЕР	ГАЗОВЫЙ РЕДУКТОР	ЭЛЕКТРОДОДЕРЖАТЕЛЬ	MIG-MAG АКСЕССУАРЫ
Galaxy 300 Synergic	3m □ 742183	0,6÷0,8mm □ 722225	3m DX50	4m □ 742184 5m □ 742185	4m □ 742058	□ 802663	□ 802486	□ 432700	□ 722119	□ 713282	Стр. 66 - 70
Galaxy 400 Synergic	3m □ 742186	0,6÷0,8mm □ 722225 1,0÷1,2mm □ 742366		4m □ 742187 5m □ 742188							

Модель	Напряжение сети, В	Мощность при нагрузке 60% / max, кВт	Сварочный ток, А			Диаметр проволоки, мм ST / SS / AL / FLUX / ПАЙКА	Габаритные размеры, мм	Вес, кг	Артикул
			Min-max	ПВ% / max (40°)	ПВ 60%				
Galaxy 300 Synergic	3 x 380	6,5 / 9,0	20 - 300	30 / 270	205	0,6-1,2 / 0,8-1,2 / 0,8-1,2 / 0,8-1,2	795 x 375 x 880	37	816493
Galaxy 400 Synergic	3 x 380	9,5 / 15,0	10 - 400	30 / 400	280	0,6-1,6 / 0,8-1,6 / 0,8-1,6 / 1-1,6 / 0,8-1,2	795 x 375 x 880	42	816585



Инверторные сварочные аппараты с микропроцессорным управлением и 4-х роликовым механизмом подачи проволоки.

Позволяют варить методами MIG-MAG/ FLUX /MMA / TIG DC-Lift / пайка.

Отлично справляются со сваркой нержавеющей стали, алюминия или MIG-пайкой на оцинкованных листах. Синергетическое управление делает устройства простыми в использовании. Технология ATC (усовершенствованный контроль дуги) позволяет с легкостью получить отличные результаты при сварке материалов небольшой толщины.

Широкие возможности применения - от промышленного использования до техобслуживания, от монтажных до кузовных работ.

ПРЕИМУЩЕСТВА:

▶ Синергетическое управление процессом сварки для применения в различных отраслях промышленности (40 предварительно заданных синергетических кривых)

▶ Регулировка в режиме MIG-MAG: кривая начала движения проволоки, электронно сопротивление, время отжига проволоки в конце сварки (burn back), подача газа после сварки (post gas)

▶ 2-х или 4-х тактный режим работы горелки

▶ Термостатическая защита, защита от перенапряжения, низкого напряжения, перегрузки по току

▶ Функции MMA: HOT START, ARC FORCE, ANTI-STICK

▶ Подключаемая функция VRD

▶ Работа от мотогенератора

NEW



inverter

TIG LIFT

MIG • TIG • MMA

AQUA

ONE TOUCH

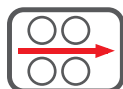

Модель	КОМПЛЕКТ			ОПЦИЯ							
	ГОРЕЛКА	РОЛИКИ	ГАЗОВЫЙ ШЛАНГ / КАБЕЛЬ ЗАЗЕМЛЕНИЯ	ГОРЕЛКИ MIG-MAG	ГОРЕЛКИ TIG	НАБОР ДЛЯ АЛЮМИНИЯ	ВОДООХЛАЖДАЮЩАЯ СИСТЕМА / ЖИДКОСТЬ	ПЕРЕХОДНИК ДЛЯ КАТУШКИ	АДАПТЕР / ЖИДКОСТЬ ОХЛАЖДЕНИЯ	ДОПОЛНИТЕЛЬНО	MIG-MAG АКСЕССУАРИ
Galaxy 450 Synergic	3m 742186	0,8÷1,0mm 722227	3m DX50	MT 36 4m 742187 5m 742188	ST26V 4m 742058	802409	802942	802486	Адаптер 432700 Охлаждающая жидкость 000LTC20	Газовый редуктор 722119 Электрододержатель 713282 Колеса 802948	Стр. 66 - 70
Galaxy 450 Synergic Aqua	3m AQUA MT 500 722625 G.R.A.3300 802942	1,2÷1,6mm 722241		5m AQUA MT 500 722683	ST26V 4m 742058	802466					

Модель	Напряжение сети, В	Мощность при нагрузке 60% / max, кВт	Сварочный ток, А			Диаметр проволоки, мм ST / SS / AL / FLUX / ПАЙКА	Габаритные размеры, мм	Вес, кг	Артикул
			Min-max	ПВ% / max (40°)	ПВ 60%				
Galaxy 450 Synergic	3 x 380	9,5 / 15,0	10 - 400	30 / 400	280	0,6-2 / 0,8-2 / 0,8-1,6 / 1-2 / 0,8-1,2	870 x 530 x 1450	74	816586
Galaxy 450 Synergic Aqua	3 x 380	9,5 / 15,0	10 - 400	30 / 400	280	0,6-2 / 0,8-2 / 0,8-1,6 / 1-2 / 0,8-1,2	870 x 530 x 1450	87	816587



GALAXY

Сварочные инверторные полуавтоматы с непрерывным и импульсным режимами работы с синергетическим управлением.

Позволяют проводить сварочные работы на материалах различных типов (сталь, нержавейка, алюминий) и MIG-пайку на гальванизированных и оцинкованных листах. Быстрая синергетическая регулировка параметров сварки, основанная на технологии многоцветного графического интерфейса делает аппараты чрезвычайно простыми в эксплуатации.

Аппараты имеют набор стандартных программ, а также возможность сохранения индивидуальных настроек.

ПРЕИМУЩЕСТВА:

- ▶ Многоцветный графический интерфейс для наглядного отображения сварочных процессов One Touch TFT Synergy
- ▶ Сварка тонколистового металла (ATC)
- ▶ Евроразъем для подключения горелки
- ▶ Переключение полярности: возможность сварки проволокой сплошного сечения и флюсовой проволокой
- ▶ Выбор режима по толщине свариваемого материала



NEW



inverter



MIG • TIG • MMA



Модель	КОМПЛЕКТ				ОПЦИЯ				
	ГОРЕЛКА	КАБЕЛЬ ЗАЗЕМЛЕНИЯ	МОДУЛЬ ОХЛАЖДЕНИЯ	РОЛИКИ	ГОРЕЛКИ MIG-MAG / TIG	ЖИДКОСТЬ ОХЛАЖДЕНИЯ	НАБОР ДЛЯ АЛЮМИНИЯ	SPOOL GUN M6	MIG-MAG АКСЕССУАРЫ
Galaxy 230 Wave	3m ☐ 742183	3m DX50	G.R.A 3000 ☐ 802942	0,6±0,8mm ☐ 722112	ГОРЕЛКА MIG-MAG 5m ☐ 742185	☐ COOLTEC20	☐ 802817	☐ 802407	Стр. 66 - 70
Galaxy 330 Wave					ГОРЕЛКА TIG 4m ☐ 742058				
Galaxy 330 Wave Aqua	3m ☐ 722625						☐ 802663		

Модель	Напряжение сети, В	Мощность при нагрузке 60% / max, кВт	Сварочный ток, А			Диаметр проволоки, мм	Габаритные размеры, мм	Вес, кг	Артикул
			Min-max	ПВ% / max (40°)	ПВ 60%				
Galaxy 230 Wave	3 x 380	3,5 / 7,2	15 - 240	25 / 220	140	0,6-1,0 (0,8-1,0 AL) / 0,8-1,2 FLUX	795 x 375 x 730	32	816462
Galaxy 330 Wave	3 x 380	6,0 / 10,0	15 - 330	30 / 300	210	0,6-1,0 (0,8-1,0 AL) / 0,8-1,2 FLUX	795 x 375 x 880	41	816463
Galaxy 330 Wave Aqua	3 x 380	6,0 / 10,0	15 - 330	30 / 300	210	0,6-1,0 (0,8-1,0 AL) / 0,8-1,2 FLUX	795 x 375 x 880	51	816490



Инверторные импульсные сварочные полуавтоматы с микропроцессорным управлением, предназначенные для сварки методом MIG/MAG, PULSE, TIG DC Lift, MMA

Синергетическое управление обеспечивает быстрый выбор программ, гарантируя при этом высокий уровень контроля дуги и качества сварки. Возможно использование с широким диапазоном материалов, таких как сталь, нержавеющая сталь и алюминий, благодаря наличию импульсных режимов.



ПРЕИМУЩЕСТВА:

- ▶ Синергетическое управление процессом сварки для применения в различных отраслях промышленности
- ▶ Возможность настройки индивидуальных программ
- ▶ Электронная регулировка дросселированием
- ▶ Возможность подключения дистанционного управления
- ▶ Самодиагностика при включении
- ▶ Термозащита, защита от перегрузок, индикация отсутствия фазы

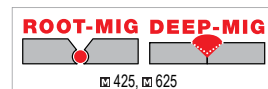

Aqua - жидкостное охлаждение горелки

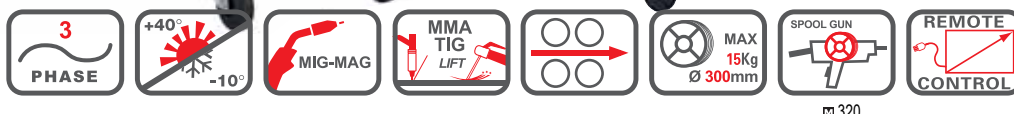

Модель	КОМПЛЕКТ				ОПЦИЯ					
	ГОРЕЛКА	ТЕЛЕЖКА	МОДУЛЬ ОХЛАЖДЕНИЯ	ДОПОЛНИТЕЛЬНО	ШЛАНГ-ПАКЕТ	ГОРЕЛКИ MIG-MAG / MIG-MAG AQUA	ГОРЕЛКИ TIG	ПУЛЬТ УПРАВЛЕНИЯ	МОДУЛЬ ОХЛАЖДЕНИЯ / ЖИДКОСТЬ ОХЛАЖДЕНИЯ	ДОПОЛНИТЕЛЬНО
Mixpulse 320	3м ☐ 742186	-	-	Редуктор ☐ 722346	4м ☐ 802348 10м ☐ 802349	4м ☐ 742187 / 5м ☐ 742188 5м ☐ 722800 /	4м ☐ 742427 8м ☐ 742431	-	-	-
Mixpulse 425	3м ☐ 722798	-	-	Ролики: 0,6÷0,8mm ☐ 722225 (м.320/aqua)	-	-	-	-	-	-
Mixpulse 320 Aqua	-	-	-	0,8÷1mm ☐ 722227 (м.425/aqua, 625/aqua)	-	-	-	-	-	-
Mixpulse 425 Aqua	-	-	-	1÷1,2mm ☐ 724366 (м.320/aqua)	-	-	-	1 рол. ☐ 802219 Педаль ☐ 802017 2 рол. ☐ 802336	-	-
Mixpulse 625 Aqua	3м ☐ 722625	☐ 803071	G.R.A 3000 ☐ 802497	1,2÷1,6mm ☐ 742241(м.425/aqua, 625/aqua) Кабель заземления 3м DX 70 Шланг-пакет 1,5 м ☐ 722346 (м.425/aqua, 625/aqua)	4м 802398 10м 802399 30м 802470	- / 5m Aqua ☐ 722683	4m Aqua ☐ 742570 8m Aqua ☐ 742497	-	Охлаждающая жидкость ☐ COOLTEC20	Газовый шланг 2м ☐ 94-013031-00000 (для ☐ 320 и ☐ 320 Aqua) Адаптер газового редуктора ☐ 432700

Модель	Напря- жение сети, В	Мощность при нагрузке 60% / max, кВт	Сварочный ток, А				Диаметр проволоки, мм	Габаритные размеры, мм	Вес, кг	Артикул
			Min-max	ПВ% / max (40°)	ПВ 60%	ПВ 100%				
Mixpulse 320	3 x 380	6,0 / 10,5	10 - 300	35 / 270	190	150	0,6-1,2 (0,8-1,2 Al)	670 x 320 x 560	45	815814
Mixpulse 320 Aqua	3 x 380	6,0 / 10,5	10 - 300	35 / 270	190	150	0,6-1,2 (0,8-1,2 Al)	1150 x 600 x 1190	96	815815
Mixpulse 425	3 x 380	8,0 / 14,5	10 - 400	40 / 350	300	230 MIG, TIG 220 MMA	0,6-1,6 (0,8-1,6 Al)	1110 x 600 x 1550	97	815888
Mixpulse 425 Aqua	3 x 380	8,0 / 14,5	10 - 400	40 / 350	300	230 MIG, TIG 220 MMA	0,6-1,6 (0,8-1,6 Al)	1110 x 600 x 1550	115	815889
Mixpulse 625	3 x 380	12,0 / 23,0	10 - 600	40 / 500	430	300	0,6-1,6 (0,8-1,6 Al)	1110 x 600 x 1550	103	815848
Mixpulse 625 Aqua	3 x 380	12,0 / 23,0	10 - 600	40 / 500	430	300	0,6-1,6 (0,8-1,6 Al)	1110 x 600 x 1550	140	815849



ПАНЕЛИ MIXPULSE

ПАНЕЛИ СВАРОЧНЫХ АППАРАТОВ MIXPULSE ПОЗВОЛЯЮТ МАКСИМАЛЬНО КОМФОРТНО И БЫСТРО НАСТРОИТЬ АППАРАТ ДЛЯ ЛЮБОГО РЕЖИМА ЭКСПЛУАТАЦИИ

ВОЗМОЖНОСТИ ПАНЕЛЕЙ УПРАВЛЕНИЯ:

- 90 сварочных заданий
- Электронный дисплей для отображения основных сварочных параметров
- Выбор типа сварки: MIG-MAG, TIG, MMA
- Выбор режима MIG-MAG Pulse и MIG-MAG Pulse on Pulse (двойной импульс)
- Два режима работы горелки 2Т или 4Т
- Регулировка отжига проволоки и индуктивности
- Режим точечной сварки
- Режим BiLevel - переключение между двумя токами
- Возможность запоминания и дальнейшего вызова сварочных программ
- Продувка газом
- Бестоковая протяжка проволоки
- Для MixPulse 425, 625 возможность сварки MMA и TIG с использованием только источника тока без подключения механизма подачи проволоки.



Панель управления Mixpulse 320 (источник питания)

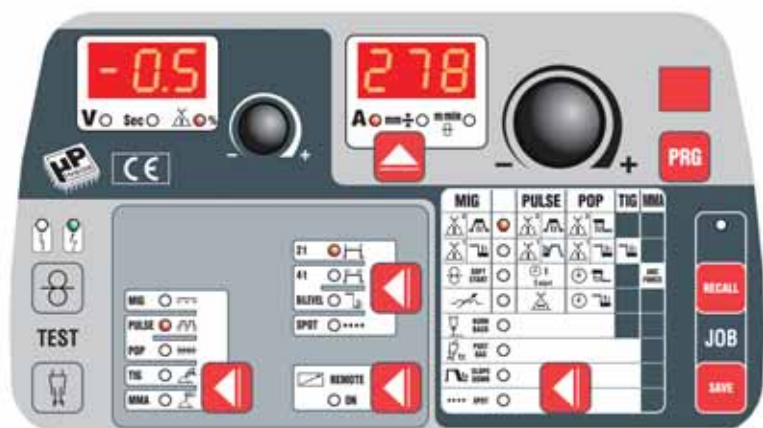

Панель управления Mixpulse 425, 625 (подающий механизм)

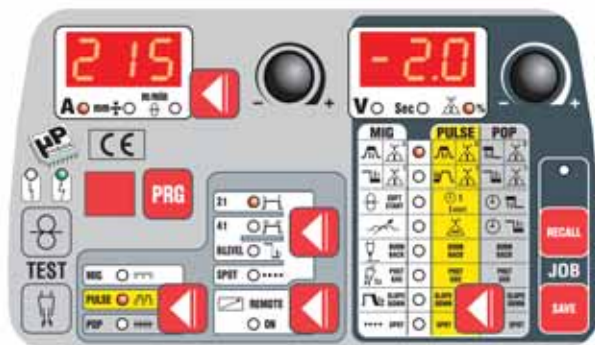

Панель управления Mixpulse 425, 625 (источник питания)





ИНВЕРТОРЫ TIG

Prestige TIG 185 DC HF/Lift, 230 DC HF/Lift	36
Prestige TIG 182 AC/DC, 222 AC/DC	37
Best TIG 251 DC HF/Lift VRD, Prestige TIG 311 DC HF/Lift VRD	38
Best TIG 252 AC/DC HF/Lift VRD	39
Best TIG 421 DC HF/LLift, 421 DC HF/Lift Aqua	40
Cleantech 100, 200	41
Best TIG 322AC/DC HF/Lift, 322AC/DC HF/Lift Aqua, 422 AC/DC HF/Lift, 422 AC/DC HF/Lift Aqua	42
King TIG 200 AC/DC	44



WWW.BLUEWELD.RU



NEW

PRESTIGE TIG 222 AC / DC

АРГОНОДУГОВАЯ СВАРКА (TIG-СВАРКА)



Область применения аргонодугового процесса – соединение цветных металлов и легированных сталей. Аргонодуговая сварка позволяет получать исключительное качество шва, чем и обусловлено ее применение для сваривания ценных материалов и ответственных конструктивных узлов. Поэтому, если Вы варите особо ответственные швы или Вам необходимо добиться от шва эстетики, то Ваш аппарат должен варить методом TIG. При том следует помнить, что это наименее производительный тип сварки.

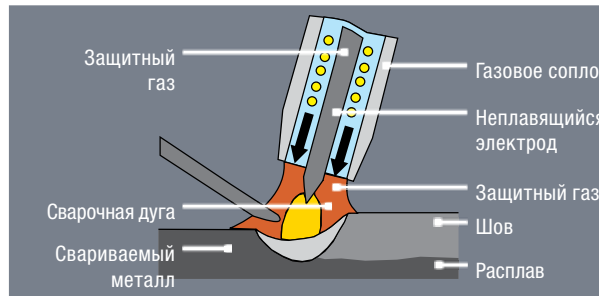

Плюсы и минусы метода TIG:

- + Аккуратный сварной шов
- + Отсутствие брызг
- + Сварка деталей небольшой толщины
- + Легкое управление параметрами дуги
- Большие требования к опыту сварщика
- Низкая производительность
- Наличие газового баллона

Материалы	DC	AC
Сталь	■	
Нержавеющая сталь	■	
Чугун	■	
Медь	■	
Никель	■	
Титан	■	
Алюминий		■
Латунь		■
Бронза		■
Сплавы		■

Электроды

СЕРЫЙ – вольфрам 98% + CeO₂ 2%

ЗЕЛЕНый – чистый вольфрам 98,8%

AC-ЧАСТОТА



Регулирование частоты позволяет контролировать форму дуги: чем выше частота, тем более сжатый столб дуги.

AC-БАЛАНС

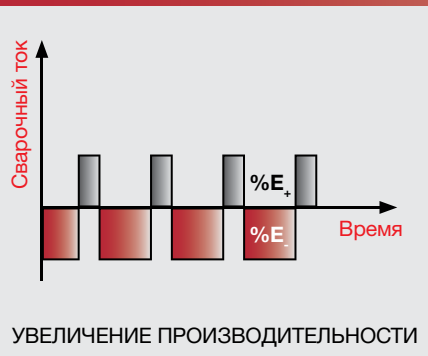

Обеспечивается большая глубина провара. Низкая тепловая нагрузка на вольфрамовый электрод.

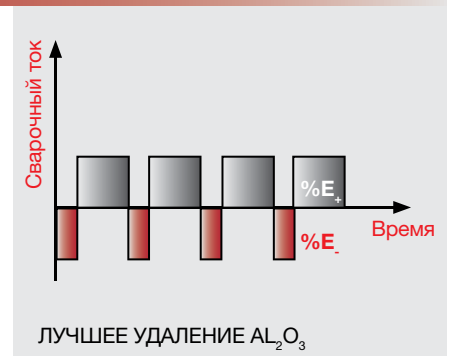

Обеспечивается хороший эффект очистки. Высокая тепловая нагрузка на вольфрамовый электрод.

Модель	Характеристики			Сварочные процессы	
	Род тока (AC/DC)	Сварочный ток (max), А	Напряжение питания, В	MMA	TIG
PRESTIGE TIG 185 DC HF/Lift	DC	160	220 ±15%	+	+
PRESTIGE TIG 230 DC HF/Lift	DC	220	220 ±15%	+	+
PRESTIGE TIG 182 AC/DC	AC/DC	160	220 ±15%	+	+
PRESTIGE TIG 222 AC/DC	AC/DC	200	220 ±15%	+	+
Best TIG 251 DC HF/Lift VRD	DC	250	380 ±15%	+	+
Best TIG 311 DC HF/Lift VRD	DC	300	380 ±15%	+	+
Best TIG 421 DC HF/Lift	DC	350	380 ±15%	+	+
Best TIG 421 DC HF/Lift Aqua	DC	350	380 ±15%	+	+
Best TIG 252 AC/ DC HF/Lift VRD	AC/DC	250	380 ±15%	+	+
Best TIG 322 AC/ DC HF/Lift	AC/DC	270	380 ±15%	+	+
Best TIG 322 AC/ DC HF/Lift Aqua	AC/DC	270	380 ±15%	+	+
Best TIG 422 AC/ DC HF/Lift	AC/DC	350	380 ±15%	+	+
Best TIG 422 AC/ DC HF/Lift Aqua	AC/DC	350	380 ±15%	+	+
KING TIG 200 AC/DC	AC/DC	180AC/150DC	380 ±15%	+	+

Технологии BLUEWELD для сокращения затрат и наилучшего качества

ЛЕГКАЯ СВАРКА

MMA
ADJUSTABLE
• ARC FORCE
• HOT-START

Оснащенные функциями ARC FORCE (регулировка силы дуги), HOT START (быстрый старт) и ANTI-STICK (защита от прилипания) инверторы BLUEWELD обеспечивают комфортный, удобный сварочный процесс.

БЕЗОПАСНОСТЬ СВАРКИ



VRD (Voltage Reduction Device – функция снижения напряжения холодного хода) повышает безопасность операций сварки, когда сварочный аппарат включен, но сварка не проводится. Обеспечивает безопасность оператора, который может без всякого риска дотрагиваться до электрода, пока не будут возобновлены операции сварки (в шахтах или судовых верфях и т.п.).

КАЧЕСТВЕННАЯ СВАРКА БЕЗ БРЫЗГ



Технология, обеспечивающая наилучшие характеристики: высокая скорость работы, чистота сварки и глубина проникновения, низкая степень деформации, возможность осуществлять сварку в любом положении, аппарат особенно рекомендован для сварки алюминия, нержавеющей стали и сплавов.

СВАРКА РАЗЛИЧНЫХ ВИДОВ МАТЕРИАЛОВ



Гибкость применения с различными типами свариваемых материалов (оцинкованная сталь, сталь, нержавеющая сталь, алюминий и сплавы).

ПРОСТОЕ ЗАПОЛНЕНИЕ ЗАЗОРА



Аппараты BLUEWELD позволяют осуществлять сварку в импульсном режиме, в том числе пользователям с небольшим опытом, благодаря автоматической регулировке параметров.

ЛЕГКИЙ КОНТАКТНЫЙ ПОДЖИГ



Легкий контактный поджиг дуги минимизирует износ вольфрамового электрода в сравнении с поджигом «scratch» и позволяет избегать вольфрамовых включений в расплаве.

ОТЛИЧНАЯ СВАРКА ПРИХВАТКАМИ



Режим точечной сварки TIG для удобной работы прихватками с возможностью настройки времени горения дуги.

ОПЕРАТИВНАЯ СМЕНА РЕЖИМОВ



Функция BI-LEVEL позволяет при помощи кнопки горелки выбирать между двумя различными величинами тока, удерживая при этом дугу горячей. Наиболее эффективна при проведении сварочных работ в определенном положении и на небольших толщинах.

Особенности

						Bi-Level	
		+					
	+	+	+	+	+	+	+
	+	+	+	+	+	+	+
	+	+	+	+	+	+	+
	+	+	+	+	+	+	+
	+	+	+	+	+	+	+
	+	+	+	+	+	+	+
	+	+	+	+	+	+	+
	+	+	+	+	+	+	+
	+	+	+	+	+	+	+
	+	+	+	+	+	+	+
	+	+	+	+	+	+	+
	+	+	+	+	+	+	+
	+	+	+	+	+	+	+
	+	+	+	+	+	+	+



Инверторы для сварки методом TIG и MMA постоянным током, с двумя типами зажигания – TIG LIFT и высокочастотным бесконтактным зажиганием (HF)

Возможно использование для работ с широким диапазоном материалов: сталь, нержавеющая сталь, титан, медь, никель и их сплавы.

ПРЕИМУЩЕСТВА:

- ▶ **Переносные инверторные источники для сварки постоянным током методом TIG**
- ▶ Два типа поджига HF и TIG LIFT
- ▶ Регулировка спада сварочного тока
- ▶ Выбор между 2-х или 4-х тактным режимами работы
- ▶ Возможность подключения устройства дистанционного управления

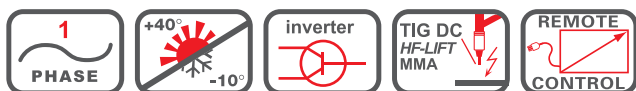

Модель	КОМПЛЕКТ			ОПЦИЯ		
	ГОРЕЛКИ TIG	РЕДУКТОР	ДОПОЛНИТЕЛЬНО	АДАПТЕР ГАЗОВОГО РЕДУКТОРА	НАБОР MMA	ПУЛЬТ УПРАВЛЕНИЯ
Prestige TIG 185 DC HF/Lift	4m □ 742423	□ 722119	Кабель с заземления 3m DX 25 Газовый шланг □ 802067	□ 432700	16 mm ² 3+2m DX25 □ 801096 25 mm ² 4+3m DX50 □ 222 □ 801081	1 pot. □ 802219 Педаль □ 802017 2 pot. □ 802336
Prestige TIG 230 DC HF/Lift	4m □ 742614					

Модель	Напряжение сети, В	Мощность при нагрузке 60% / max, кВт	Сварочный ток, А			Напряжение X.X., В	Диаметр электрода, мм	Габаритные размеры, мм	Вес, кг	Артикул
			Min-max	ПВ% / max (40°)	ПВ 60%					
Prestige TIG 185 DC HF/Lift	1 x 220	2,5 / 4,0	5 - 160	25 / 160	100	91	1,6 - 3,2	375 x 505 x 190	6,8	815741
Prestige TIG 230 DC HF/Lift	1 x 220	4,1 / 6,0	10 - 220	30 / 220	125	95	1,6 - 4,0	430 x 170 x 340	9,7	852137



Переносные инверторы с микропроцессорным управлением для сварки методом TIG и MMA постоянным и переменным током (AC/DC), с двумя типами зажигания - TIG LIFT и высокочастотным бесконтактным зажиганием (HF)

Возможно использование для работ с широким диапазоном материалов: сталь, нержавеющая сталь, титан, никель и их сплавы.

ПРЕИМУЩЕСТВА:

- ▶ Современная удобная панель управления с параметрической кривой (для модели Prestige Tig 222 AC/DC)
- ▶ Регулировка подачи газа после сварки, спада сварочного тока, баланса переменного тока
- ▶ Термозащита
- ▶ Функция Arc force, Antistick, Hot start
- ▶ Возможность подключения дистанционного управления
- ▶ Самодиагностика при включении



КОМПЛЕКТ АКСЕССУАРОВ

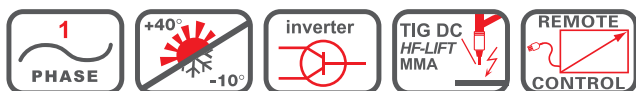

Модель	КОМПЛЕКТ				ОПЦИЯ		
	ГОРЕЛКИ TIG	РЕДУКТОР	КАБЕЛЬ ЗАЗЕМЛЕНИЯ	ГАЗОВЫЙ ШЛАНГ	АДАПТЕР ГАЗОВОГО РЕДУКТОРА	НАБОР MMA	ПУЛЬТ УПРАВЛЕНИЯ
Prestige TIG 182 AC / DC	4m ☐ 742423	☐ 722119	3m DX 25	☐ 802067	☐ 172501	16 mm ² 3+2m DX25 ☐ 801096	1 pot ☐ 802219
Prestige TIG 222 AC / DC	4m ☐ 742614		3m DX 50			25 mm ² 4+3m DX50 ☐ 222 ☐ 801081	Педаль ☐ 802017 2 pot ☐ 802336

Модель	Напряжение сети, В	Мощность при нагрузке 60% / max, кВт	Сварочный ток, А			Напряжение X.X., В	Диаметр электрода, мм	Габаритные размеры, мм	Вес, кг	Артикул
			Min-max	ПВ% / max (40°)	ПВ 60%					
Prestige TIG 182 AC / DC	1 x 220	2,5 / 4,3	5 - 160	20 / 160	85	94	1,6 - 3,2	430 x 170 x 340	9,4	852105
Prestige TIG 222 AC / DC	1 x 220	3,0 / 5,5	5 - 200	24 / 200	100	100	1,6 - 4,0	430 x 170 x 340	11,5	852133



BEST TIG

Переносные инверторы с микропроцессорным управлением для сварки методом TIG и MMA постоянным током (DC), с двумя типами зажигания – TIG LIFT и высокочастотным бесконтактным зажиганием (HF). Дополнительно оснащены функцией VRD.

Возможно использование для работ с широким диапазоном материалов: сталь, нержавеющая сталь, титан, медь, никель и их сплавы.

Функция VRD - снижение напряжения холостого хода, обеспечивающая безопасную работу в местах с повышенной опасностью поражения током.

ПРЕИМУЩЕСТВА:

- ▶ **Трехфазные инверторы для сварки постоянным током методом TIG**
- ▶ Регулировка подачи газа после выключения тока, спада сварочного тока, режима квадратных импульсов
- ▶ Выбор между 2-х или 4-х тактными режимами работы
- ▶ Функция Hot Start, AntiStick
- ▶ Возможность подключения дистанционного управления
- ▶ 9 индивидуальных программ сварки (для мод. 421)
- ▶ Два типа поджига HF и TIG LIFT
- ▶ Режим импульсной сварки
- ▶ Функция BiLevel - переключение между двумя токами
- ▶ Режим точечной сварки

NEW



**КОМПЛЕКТ
АКСЕССУАРОВ**

**КОМПЛЕКТ
АКСЕССУАРОВ**

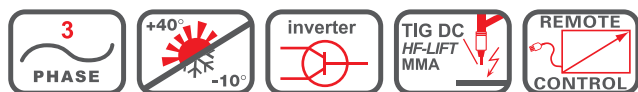

Модель	КОМПЛЕКТ				ОПЦИЯ			
	ГОРЕЛКИ TIG	КАБЕЛЬ ЗАЗЕМЛЕНИЯ / РЕДУКТОР	ЭЛЕКТРОДОДЕРЖАТЕЛЬ	МОДУЛЬ ОХЛАЖДЕНИЯ	ГОРЕЛКИ TIG	АДАПТЕР ГАЗОВОГО РЕДУКТОРА	ПУЛЬТ УПРАВЛЕНИЯ	ТЕЛЕЖКА
Best TIG 251 DC HF/Lift VRD	4m □ 742614	Кабель с зажимом 3m DX 50 Редуктор □ 722119 Газовый шланг □ 802067	25mm ² 4m DX50 □ 713282	G.R.A. 4500 □ 802790	8m □ 742616 4m AQUA □ 742615 8m □ 742616	□ 432700	1 pot. □ 802219 Педаль □ 802017 2 pot. □ 802336	□ 803059
Best TIG 311 DC HF/Lift VRD								

Модель	Напряжение сети, В	Мощность при нагрузке 60% / max, кВт	Сварочный ток, А			Диаметр электрода, мм	Габаритные размеры, мм	Вес, кг	Артикул
			Min-max	ПВ% / max (40°)	ПВ 60%				
Best TIG 251 DC HF/Lift VRD	3 x 380	6,0 / 12,2	10-250	20 / 230	115	1,6 - 5,0	410 x 170 x 340	20	816402
Best TIG 311 DC HF/Lift VRD	3 x 380	6,3 - 9,2	10 - 300	30 / 300	205	1,6 - 5,0	470 x 190 x 355	13,2	816492



Инверторный сварочный аппарат для сварки методом MMA и TIG постоянным и переменным током (AC/DC), с двумя типами зажигания – TIG LIFT и высокочастотным бесконтактным зажиганием (HF)

Best Tig 252 AC/DC - предназначен для качественной сварки стали, нержавеющей стали, титана, меди, алюминия и сплавов.

Функция VRD - снижение напряжения холостого хода, обеспечивающая безопасную работу в местах с повышенной опасностью поражения током.

ПРЕИМУЩЕСТВА:

- ▶ **Компактные размеры и небольшой вес**
- ▶ Два типа поджига HF и TIG LIFT
- ▶ Регулировка спада сварочного тока
- ▶ Выбор между 2-х или 4-х тактным режимами работы горелки
- ▶ Возможность подключения устройства дистанционного управления
- ▶ Режим импульсной сварки
- ▶ Функция BiLevel - переключение между двумя токами
- ▶ Режим точечной сварки



**КОМПЛЕКТ
АКСЕССУАРОВ**

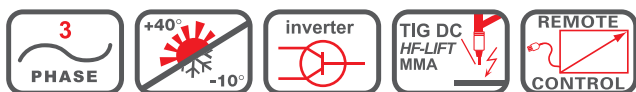

Модель	КОМПЛЕКТ			ОПЦИЯ				
	ГОРЕЛКИ TIG	КАБЕЛЬ ЗАЗЕМЛЕНИЯ	РЕДУКТОР	ГОРЕЛКИ TIG	АДАПТЕР ГАЗОВОГО РЕДУКТОРА	ДОПОЛНИТЕЛЬНО	ПУЛЬТ УПРАВЛЕНИЯ	ТЕЛЕЖКА
Best TIG 252 AC/DC HF/Lift VRD	4m ☐ 742614	Кабель заземления 3m DX 50	☐ 722119	8m ☐ 742616	☐ 432700	Набор MMA DX50: ☐ 801081 TIG-аксессуары стр. 71 - 72 Адаптер газового редуктора: ☐ 432700	1 рол.: ☐ 802219 Педаль: ☐ 802017 2 рол.: ☐ 802336	☐ 803059

Модель	Напряжение сети, В	Мощность при нагрузке 60% / max, кВт	Сварочный ток, А			Диаметр электрода, мм	Габаритные размеры, мм	Вес, кг	Артикул
			Min-max	ПВ% / max (40°)	ПВ 60%				
Best TIG 252 AC/DC HF/Lift VRD	3 x 380	6,0 / 12,2	10-250	20 / 230	115	1,6 - 5,0	440 x 190 x 360	22	816405



BEST TIG

Переносные инверторы с микропроцессорным управлением для сварки методом TIG и MMA постоянным током (DC), с двумя типами зажигания – TIG LIFT и высокочастотным Бесконтактным зажиганием (HF)

Возможно использование для работ с широким диапазоном материалов: сталь, нержавеющая сталь, титан, медь, никель и их сплавы.

ПРЕИМУЩЕСТВА:

- ▶ Трехфазные инверторы для сварки постоянным током методом TIG
- ▶ Регулировка подачи газа после выключения тока, спада сварочного тока, режима квадратных импульсов
- ▶ Выбор между 2-х или 4-х тактными режимами работы
- ▶ Функция Hot Start, AntiStick
- ▶ Возможность подключения дистанционного управления
- ▶ 9 индивидуальных программ сварки (для мод. 421)
- ▶ Два типа поджига HF и TIG LIFT
- ▶ Режим импульсной сварки
- ▶ Функция BiLevel - переключение между двумя токами
- ▶ Режим точечной сварки

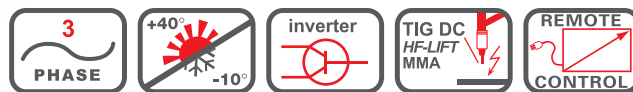

Модель	КОМПЛЕКТ				ОПЦИЯ				
	ГОРЕЛКИ TIG	КАБЕЛЬ ЗАЗЕМЛЕНИЯ / РЕДУКТОР	ТЕЛЕЖКА	МОДУЛЬ ОХЛАЖДЕНИЯ	ГОРЕЛКИ TIG	ДОПОЛНИТЕЛЬНО	ПУЛЬТ УПРАВЛЕНИЯ	ТЕЛЕЖКА	ЖИДКОСТЬ ОХЛАЖДЕНИЯ
Best TIG 421 DC HF/Lift	4m ☐ 742427	Кабель с зажимом 3м DX 50	-	-	8m ☐ 742431	Набор MMA DX50 ☐ 801081 TIG-аксессуары стр. 71 - 72	1 пот. ☐ 802219 Педаль ☐ 802017	☐ 803073 ☐ 803072	-
Best TIG 421 DC HF/Lift Aqua	4m ☐ 742570	Редуктор ☐ 722119	☐ 803072	G.R.A. 4000 ☐ 802729	8m Aqua ☐ 742497	Адаптер газового редуктора ☐ 432700	2 пот. ☐ 802336	☐ 803073	☐ COOLTEC20

Модель	Напряжение сети, В	Мощность при нагрузке 60% / max, кВт	Сварочный ток, А			Диаметр электрода, мм	Габаритные размеры, мм	Вес, кг	Артикул
			Min-max	ПВ% / max (40°)	ПВ 60%				
Best TIG 421 DC HF/Lift	3 x 380	13,0 / 20,0	5 - 350	35 / 350	250	1,6 - 6,0	530 x 240 x 450	32,0	816330
Best TIG 421 DC HF/Lift Aqua	3 x 380	13,0 / 20,0	5 - 350	35 / 350	250	1,6 - 6,0	935 x 500 x 1195	69,0	816331



Инновационная система для очистки деталей из нержавеющей стали после сварки TIG и MIG.

Благодаря моментальной электрохимической реакции, деталям из нержавеющей стали возвращается характерный блеск, быстро удаляются следы окрашивания и окисления, образующиеся во время сварки.

Комплект Cleantech необходим при всех работах, где эстетический вид имеет большое значение.

NEW

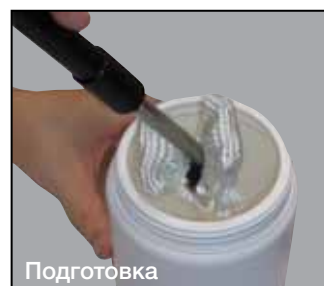
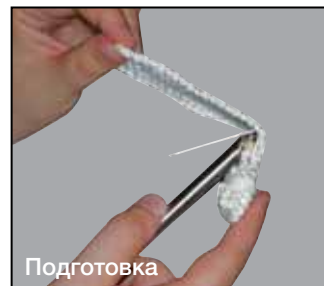

КОМПЛЕКТ	
Cleantech 100	Cleantech 200

Модель	ОПЦИЯ				
	МАРКИРОВОЧНЫЙ НАБОР	НАБОР МАРКИРОВОЧНЫХ ПОЛОС	НАБОР ОЧИЩАЮЩИХ ПОЛОС	НАБОР КИСТЕЙ	СПЕЦИАЛЬНЫЕ ЖИДКОСТИ
Cleantech 100	-	-	<input checked="" type="checkbox"/> 980320 (10 шт)	-	<input checked="" type="checkbox"/> 322905
Cleantech 200	<input checked="" type="checkbox"/> 804028	<input checked="" type="checkbox"/> 981866	<input checked="" type="checkbox"/> 981865	<input checked="" type="checkbox"/> 981863	Для очистки <input checked="" type="checkbox"/> 804031 Для кистей <input checked="" type="checkbox"/> 804030 Для маркировки <input checked="" type="checkbox"/> 804029

Модель	Напряжение сети, В	Габаритные размеры, мм	Вес, кг	Артикул
Cleantech 100	1 x 220	345 x 215 x 280	14,4	850110
Cleantech 200	1 x 220	430 x 175 x 340	15,5	850011



BEST TIG

Компактные инверторные сварочные аппараты с микропроцессорным управлением для сварки методом TIG и MMA постоянным и переменным током (AC/DC) с двумя типами зажигания – TIG LIFT и высокочастотным бесконтактным зажиганием (HF).

Возможно использование для работ с широким диапазоном материалов: алюминий, сталь, нержавеющая сталь, титан, медь, никель и их сплавы.

ПРЕИМУЩЕСТВА:

- ▶ Мощные промышленные инверторные источники с возможностью сварки алюминия методом TIG
- ▶ 9 индивидуальных программ сварки
- ▶ Регулировка подачи газа после выключения тока, спада сварочного тока, баланса переменного тока, режима квадратных импульсов
- ▶ Выбор между 2-х или 4-х тактным режимами работы в зависимости от свариваемого материала или режима сварки точками
- ▶ Интуитивно понятная панель управления

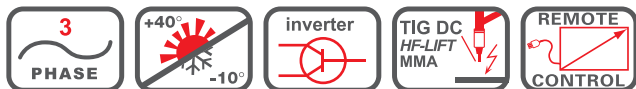

Модель	КОМПЛЕКТ				ОПЦИЯ				
	ГОРЕЛКИ TIG	КАБЕЛЬ ЗА-ЗЕМЛЕНИЯ/ РЕДУКТОР	ТЕЛЕЖКА	МОДУЛЬ ОХЛАЖДЕНИЯ	ГОРЕЛКИ TIG	ДОПОЛНИТЕЛЬНО	ПУЛЬТ УПРАВЛЕНИЯ	ТЕЛЕЖКА	ЖИДКОСТЬ ОХЛАЖДЕНИЯ
Best TIG 322 AC/DC HF/Lift	4m 802427	Кабель с зажимом 3m DX 50 Редуктор 8022119	-	-	8m 802431	Набор MMA DX50 801081 TIG-аксессуары стр. 71 - 72 Адаптер газового редуктора 432700	1 pot. 802219 Педаль 802017 2 pot. 802336	803073 803072	-
Best TIG 422 AC/DC HF/Lift	-		-	-	-				-
Best TIG 322 AC/DC HF/Lift Aqua	4m Aqua 8024570	8022119	803072	G.R.A. 4000 802729	8m Aqua 802497	-	-	803073	COOLTEC20
Best TIG 422 AC/DC HF/Lift Aqua	-	-	-	-	-	-	-	-	-

Модель	Напряжение сети, В	Мощность при нагрузке 60% / max, кВт	Сварочный ток, А				Напряжение X.X., В	Диаметр электрода, мм	Габаритные размеры, мм	Вес, кг	Артикул
			Min-max	ПВ% / max (40°)	ПВ 60%	ПВ 100%					
Best TIG 322 AC/DC HF/Lift	3 x 380	8,0 / 10,0	5 - 270	40 / 270	200	175	98	1,6 - 5,0	530 x 240 x 450	36,0	816311
Best TIG 322 AC/DC HF/Lift Aqua	3 x 380	8,0 / 10,0	5 - 270	40 / 270	200	175	98	1,6 - 5,0	935 x 500 x 1195	72,0	816333
Best TIG 422 AC/DC HF/Lift	3 x 380	8,0 / 14,0	5 - 350	35 / 350	250	215	64	1,6 - 6,0	530 x 240 x 450	36,0	816313
Best TIG 422 AC/DC HF/Lift Aqua	3 x 380	8,0 / 14,0	5 - 350	35 / 350	250	215	64	1,6 - 6,0	935 x 500 x 1195	72,0	816314

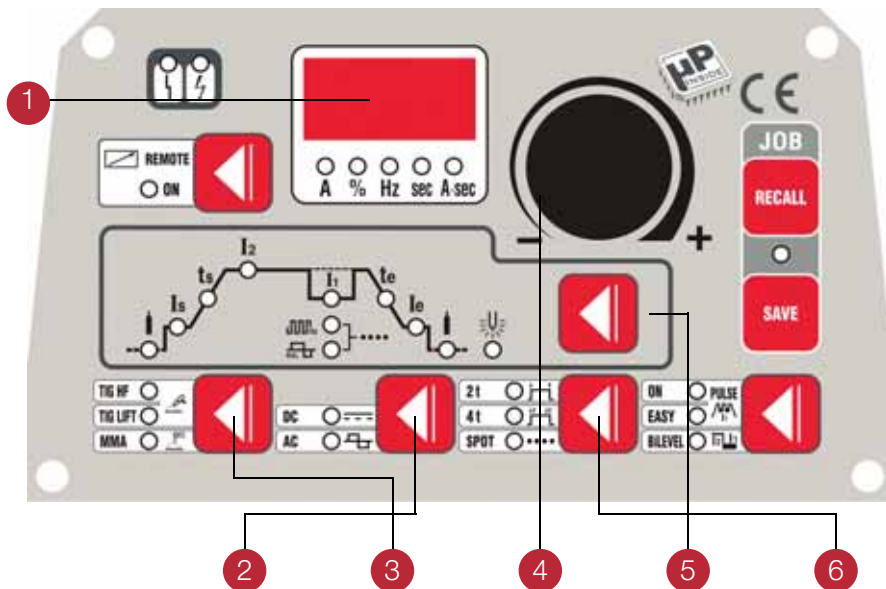
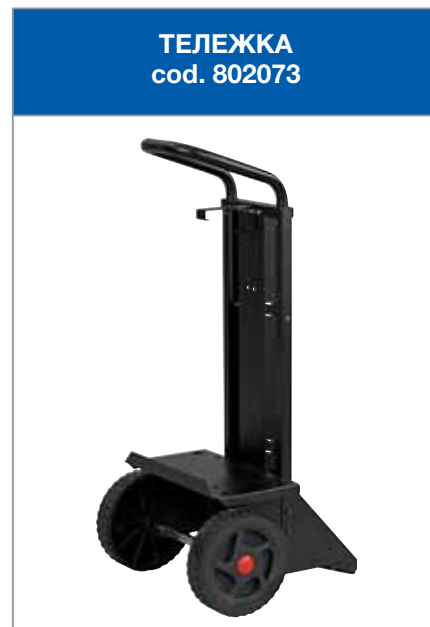

ПАНЕЛЬ УПРАВЛЕНИЯ BEST TIG 422:

1. Цифровой дисплей
2. Выбор вида тока сварки (DC или AC)
3. Выбор метода сварки
4. Потенциометр
5. Выбор параметров сварки
6. Режимы работы горелки



Сварочный аппарат для сварки методом TIG и MMA постоянным и переменным током

Возможно использование для работ с широким диапазоном материалов: алюминий, сталь, нержавеющая сталь, титан, медь, никель и их сплавы.

ПРЕИМУЩЕСТВА:

- ▶ Установка аргонодуговой сварки с простым управлением; с возможностью сварки алюминия
- ▶ Плавная регулировка сварочного тока с помощью магнитного шунта
- ▶ Регулировка подачи газа после выключения тока



Модель	КОМПЛЕКТ			ОПЦИЯ				
	ГОРЕЛКИ TIG	КАБЕЛЬ С ЗАЖИМОМ / РЕДУКТОР	ГАЗОВЫЙ ШЛАНГ	ГОРЕЛКИ TIG	ЭЛЕКТРОДОДЕРЖАТЕЛЬ	ПУЛЬТ УПРАВЛЕНИЯ	TIG АКСЕССУАРЫ	АДАПТЕР / ЖИДКОСТЬ ОХЛАЖДЕНИЯ
King TIG 200 AC/DC	4m ☐ 742423	Кабель с зажимом 3m DX 25 Редуктор ☐ 722119	☐ 802067	8m ☐ 742431	16mm ² 3 m DX25 ☐ 713281	1 pot. ☐ 802219 Педаля ☐ 802017 2 pot. ☐ 802336	стр. 71 - 72	Адаптер ☐ 432700

Модель	Напряжение сети, В	Сварочный ток, А				Габаритные размеры, мм	Вес, кг	Артикул
		Min-max	ПВ% / max % / А (AC/DC)	При нагрузке 60% (AC/DC)	ПВ 100%			
King TIG 200 AC/DC	1 x 380	20-180 AC/25-150 DC	15 / 170 AC - 25 / 140 DC	75/80	65	800 x 450 x 570	69	832200



СПОТТЕРЫ

Aluplus 5100, 6100	48
Аксессуары для Aluplus	49
Digital Plus 5500	50
Digital Plus Puller 5500 DUO	51
Аксессуары	52
Digital Plus 7000	54
Digital Plus 9000, 9000 Aqua	55
I-Plus 14000 Aqua, 14000 Smart Aqua	56
Plus 20/Т1, 230, 400	57
BTE 18 LCD, 28 LCD / BCP 18 LCD, 28 LCD	58



WWW.BLUEWELD.RU



NEW

DIGITAL PLUS 5500

КОНТАКТНАЯ СВАРКА



Контактная сварка - процесс образования соединения в результате нагрева металла, проходящим через него электрическим током и пластической деформации зоны соединения под действием сжимающего усилия.

В линейке аппаратов BLUEWELD представлена контактная конденсаторная сварка - (ALUPLUS 6100) и контактная точечная.

INVER-PLUS 13500 - 14000 , DIGITAL PLUS 5500 - 9000 являются мобильными передвижными аппаратами.

PLUS 20/TI, PLUS 230, PLUS 400 - серия переносных аппаратов точечной сварки. BTE 18 - 28, BCP 18 - 28 стационарные с рычажным приводом для материалов толщиной до 5 мм.

INVER-PLUS 13500 - 14000 позволяет работать на новых материалах, таких как кузовная сталь высокой прочности HSS, AHSS, UHSS. Аппараты INVER-PLUS 13500 - 14000 получили одобрение от ведущих автомобильных производителей, благодаря применению инверторной технологии источника тока.

КОНДЕНСАТОРНАЯ СВАРКА

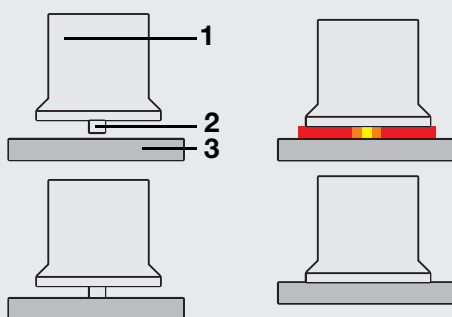

1 - Шпилька, 2 - Запал, 3 - Материал изделия

ТОЧЕЧНАЯ СВАРКА

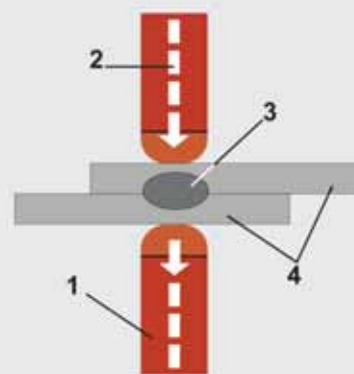

1 - Электрод, 2 - Электрический ток, 3 - Ядро, 4 - Свариваемый материал

ТАБЛИЦА ПРОДОЛЖИТЕЛЬНОСТИ РАБОТЫ ИСТОЧНИКОВ КОНТАКТНОЙ СВАРКИ (КОЛИЧЕСТВО ТОЧЕК ЗА ЧАС РАБОТЫ АППАРАТА)



Используется для сварки листов из стали, оцинкованной стали и стали высокой прочности HSS, AHSS, UHSS. В частности, импульсы при постоянном токе средней частоты (MFDC инвертор) позволяют обеспечить динамику и контроль контактной сварки, становящейся еще более точной и быстрой, что очень важно для новых материалов.



Используется для сварки стальных листов с обработанной поверхностью и позволяет получить повышенную производительность.

SPOT/HOUR	PLUS 20/TI	PLUS 230-400		DIGITAL PLUS 7000		DIGITAL PLUS 9000		DIGITAL PLUS 9000 AQUA	
CLAMP ARMS COOLING	AIR	AIR		AIR		AIR		WATER	
THICKNESS	CONTINUOUS	CONTINUOUS	PULSE	CONTINUOUS	PULSE	CONTINUOUS	PULSE	CONTINUOUS	PULSE
0,6+0,6	380	380	150	230	100	330	150	720	300
0,8+0,8	280	280	115	215	80	300	120	650	260
1+1	200	200	90	200	65	270	90	550	230
1,2+1,2	-	130	65	165	50	250	70	430	210
1,5+1,5	-	75	50	100	43	150	60	270	180
2+2	-	42	35	-	-	55	30	100	90
2,5+2,5	-	-	-	-	-	30	25	60	50
3+3	-	-	-	-	-	25	25	50	50

Технологии BLUEWELD для сокращения затрат и наилучшего качества

ИНТЕЛЛЕКТУАЛЬНАЯ АВТОНАСТРОЙКА	 <p>Автоматическое определение типа и толщины свариваемого материала. Полная независимость от ручных регулировок и справочных таблиц.</p>	СВАРКА РАЗЛИЧНЫХ ВИДОВ МАТЕРИАЛОВ	 <p>Гибкость применения с различными типами свариваемых материалов (сталь, нержавеющая сталь).</p>
ТОЧЕЧНАЯ СВАРКА НА ВЫСОКОМ ТОКЕ	 <p>Значительное снижение веса шланга за счет размещения сварочного трансформатора непосредственно в клещах.</p>	БЫСТРОЕ ОБНОВЛЕНИЕ ПРОГРАММ	 <p>Встроенное USB-соединение позволяет загружать новые программы и обновлять прошивку аппарата.</p>

Модель	Характеристики			Сварочные процессы		Особенности	
	Сварочный ток (max), А	Напряжение питания, В	Управление микропроцессором				
DIGITAL PLUS 5500	4200	220/380 ±15%	+	+			
DIGITAL PLUS 5500 DUO	3800	380 ±15%	+	+			
DIGITAL PLUS 7000	4500	380 ±15%	+	+			
DIGITAL PLUS 9000	7000	380 ±15%	+	+			
DIGITAL PLUS 9000 AQUA	7000	380 ±15%	+	+			
INVER-PLUS 14000 AQUA	14000	380 ±15%	+	+	+		+
INVER-PLUS 14000 SMART AQUA	15000	380 ±15%	+	+	+	+	+

Модель	Характеристики		
	Сварочный ток (max), А	Напряжение питания, В	Управление микропроцессором
PLUS 20/TI	3800	220 ±15%	
PLUS 230	6300	220 ±15%	+
PLUS 400	6300	380 ±15%	+



Портативные аппараты для приварки шпилек и других приспособлений. Рекомендованы для использования в кузовных цехах, при производстве отопительных и вентиляционных систем, изготовлении электрических шкафов, Сварка производится на конструкциях из стали, нержавеющей стали, оцинкованной стали, латуни и алюминия

ПРЕИМУЩЕСТВА:

- ▶ Краткое время процесса сварки не приводит к повреждению противоположной поверхности, даже если она окрашена, лакирована или оцинкована.
- ▶ Отсутствие деформации при сварке на противоположной стороне листа
- ▶ Термозащита
- ▶ Простота настройки



Модель	КОМПЛЕКТ	
	АКССУАРИ	
Aluplus 5100 Aluplus 6100	 802764	 742316 802829 742313

Модель	Напряжение сети, В	Мощность при нагрузке, кВт	Энергия сварки, Дж	Диаметр точек сварки, мм	Габаритные размеры, мм	Вес, кг	Артикул
Aluplus 5100	1 x 220	0,25	444	3 - 4	430 x 150 x 270	11,7	828109
Aluplus 6100	1 x 220	0,9	1500	3 - 8	430 x 170 x 290	17,1	823284



A НАБОР ALUSPOTTER
cod. 143651



B НАБОР ALUSPOTTER M5 - M6
cod. 802839



КОЛЬЦА		Cod.	Количество в набор
	M4 (10 шт.)	802829	-
	M5 (10 шт.)	802830	B 10 шт.
	M6 (10 шт.)	802831	B 10 шт.
	L-образный рычаг	484635	-

ШПИЛЬКИ		Cod.	Количество в набор
M 3 - Ø 3			
	Al 12 мм	802750 (100 шт.)	A 100 шт.
	Держатель электрода	742312	A 1 шт.

ШПИЛЬКИ		Cod.	Количество в набор
M 4 - Ø 4			
	Al 16 мм	802751 (100 шт.)	-
	Держатель электрода	742313	-

ШПИЛЬКИ		Cod.	Количество в набор
M 5 - Ø 5			
	Fe-Cu 16 мм	802761 (100 шт.)	-
	Fe-Cu 16 мм	802759 (100 шт.)	-
	Al 20 мм	802752 (100 шт.)	A 100 шт. B 100 шт.
	Держатель электрода	742314	A 1 шт. B 1 шт.

ШПИЛЬКИ		Cod.	Количество в набор
M 6			
	Al 20 мм	802753 (100 шт.)	A 100 шт. B 100 шт.
	Держатель электрода	742315	A 1 шт. B 1 шт.

ШПИЛЬКИ		Cod.	Количество в набор
M 8			
	Al 20 мм	802725 (100 шт.)	A 100 шт.
	Держатель электрода	742269	A 1 шт.

АКСЕССУАРЫ		Cod.	Количество в набор
	Al	802757 (100 шт.)	-

ОПЦИЯ

ВЫТЯЖКА (КОМПАКТ)
(с крюками)
cod. 802599



КРЮКИ

cod. 742481

2 крюка
cod. 742482

ВЫТЯЖКА НАБОР ALUPULL SYSTEM
cod. 802433



КРЮКИ

cod. 742282

3 крюка
cod. 742283

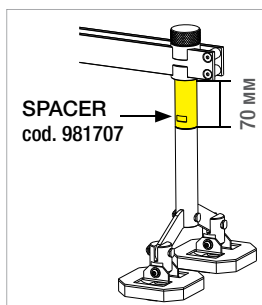

НАБОР КРЮКОВ

10 крюков
cod. 802696

8 крюков
cod. 802691

6 крюков
cod. 802692

3 крюка
cod. 742283

ТЕЛЕЖКА
cod. 803074





Сварочный аппарат для точечной сварки с микропроцессорным управлением, рекомендованный для использования в кузовных цехах автосервисов.

ПРЕИМУЩЕСТВА:

- ▶ **Самая популярная модель для работы в кузовных цехах автосервиса**
- ▶ Многофункциональная панель управления
- ▶ Автоматическая регулировка параметров в зависимости от толщины листа и используемого инструмента
- ▶ Термозащита
- ▶ Защита от пониженного и повышенного напряжения в сети



NEW



Панель управления Digital Plus 5500

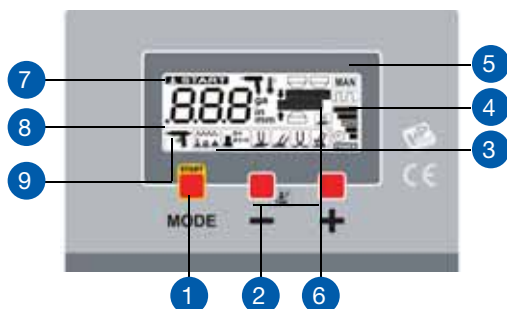

1. Кнопка выбора режима точечной сварки и инструмента Studder
2. Кнопка выбора параметров: толщина материала / время сварки / мощность сварки
3. Индикация принадлежностей Studder
4. Индикация времени сварки
5. Индикация вида сварки: стандарт / импульс
6. Индикация толщины материала
7. Индикация: «аппарат готов к работе»
8. ЖК – дисплей
9. Индикация выбранного инструмента

Модель	КОМПЛЕКТ		ОПЦИЯ		
	НАБОР STUDDER BASIC 802832		ОПЦИЯ	ТЕЛЕЖКА	КЛЕЩИ РУЧНЫЕ
Digital Plus 5500 (220 В) Digital Plus 5500 (380 В)	 	 	 Стр. 52-53	 803074	 801041 801043 Стр. 74

Модель	Напряжение сети, В	Мощность max / 50%, кВт	Сварочный ток, А	Мах толщина свариваемого материала, мм	Габаритные размеры, мм	Вес, кг	Артикул
Digital Plus 5500 (220 В)	1 x 220	11 / 2,8	4200	1,5 + 1,5	390 x 260 x 225	25	823324
Digital Plus 5500 (380 В)	3 x 380	11 / 2,8	4200	1,5 + 1,5	390 x 260 x 225	25	823323



Сварочный аппарат для точечной сварки с микропроцессорным управлением, рекомендованный для использования в кузовных цехах автосервисов.

Режим сварки настраивается автоматически в зависимости от выбранной толщины свариваемого металла.

Жидкокристаллический дисплей отображает выбранный инструмент и позволяет быстрее настроить аппарат.

ПРЕИМУЩЕСТВА:

- ▶ Самая популярная модель для работы в кузовных цехах автосервиса
- ▶ Многофункциональная панель управления
- ▶ Автоматическая регулировка параметров в зависимости от толщины листа и используемого инструмента
- ▶ Термозащита

NEW



АВТОМАТИЧЕСКИЙ

РУЧНОЙ



	КОМПЛЕКТ	ОПЦИЯ
Модель	 РУЧНОЙ 801075  АВТОМАТИЧЕСКИЙ 801076  722952  722954  802462  5 шт.	 803074  НАБОР DENT PULLING cod. 802690  стр. 52-53
Digital Plus 5500 Duo		

Модель	Напряжение сети, В	Мощность max / 50%, кВт	Сварочный ток, А	Габаритные размеры, мм	Вес, кг	Артикул
Digital Plus 5500 Duo	1 x 220	10,5 / 1,8	3800	390 x 260 x 225	21,0	828206



C НАБОР STUDDER READY
cod. 143722



D НАБОР STUDDER READY
cod. 143593



F НАБОР DENT PULLING
CONSUMABLES KIT
cod. 802838



E НАБОР DENT PULLING
cod. 802690



ЗВЕЗДА		Cod.	Количество в набор
	Звезда	802296 (100 шт.)	C 10 шт.
			D 10 шт.
			E 20 шт.
			F 20 шт.
	Электрод для звезды	722954	-

ШАЙБЫ		Cod.	Количество в набор
	Ø 8 мм	802295 (100 шт.)	C 50 шт. D 50 шт.
	Электрод круглых шайб	742484	C 1 шт. D 1 шт.
	Оправка для шайб	722955	-

ВОЛНИСТАЯ ПРОВОЛОКА		Cod.	Количество в набор
	300 мм	802339 (50 шт.)	F 20 шт.
	200 мм	802728 (50 шт.)	E 20 шт.
	Электрод для проволоки сварки	742485	D 1 шт. E 1 шт.
	Магнитная направляющая	742087	-

ТЕРМО ОПРАВКА		Cod.	Количество в набор
	Термо оправка	722963	C 1 шт. D 1 шт.

ЗАКЛЕПКИ		Cod.	Количество в набор
Ø 3			
	3,2 мм	802297 (100 шт.)	D 50 шт.
	4,5 мм	802298 (100 шт.)	D 100 шт.
	Держатель шпильки	742484	C 1 шт. D 1 шт.

M 4		Cod.	Количество в набор
	15 мм	802300 (100 шт.)	-
	Электрод шпильки M4	722958	-

M 5 - Ø 5		Cod.	Количество в набор
M5	18 мм	802301 (100 шт.)	D 50 шт.
Ø5	10 мм	802299 (100 шт.)	-
Ø5	12 мм	802302 (100 шт.)	D 50 шт.
Ø5	18 мм	802303 (100 шт.)	D 50 шт.
Ø5	25 мм	802304 (100 шт.)	-
	Электрод шпильки M5 - M6	722959	D 1 шт.

НАГРЕВ		Cod.	Количество в набор
	150 мм Угольный электрод	802608 (5 шт.)	C 1 шт. D 1 шт.

СПЕЦИАЛЬНЫЕ ШАЙБЫ		Cod.	Количество в набор
M 6			
	Шайба для вытяжки	802943 (50 шт.)	E 10 шт. F 50 шт.
	Шайба для вытяжки	802944 (50 шт.)	E 10 шт. F 20 шт.
	Электрод	742541	E 1 шт.
	Скоба для вытяжки	484244	E 1 шт.
	Скоба для вытяжки	484635	-

НАЛОЖЕНИЕ ЗАПЛАТ		Cod.	Количество в набор
	Электрод	722964	-

ТОЧЕЧНАЯ СВАРКА С ОДНОЙ СТОРОНЫ		Cod.	Количество в набор
	Электрод	742485	D 1 шт.

МАССА ДЛЯ ТОЧЕЧНОЙ СВАРКИ		Cod.	Количество в набор
	Электрод	802462	-

ГВОЗДИ		Cod.	Количество в набор
	Ø 2x50 мм	802293 (100 шт.)	-
	Ø 2,6x50 мм	802294 (100 шт.)	-
	Электрод для гвоздей	742486	-
	Зажим для гвоздей	722953	-



ТЯГА

ВЫТЯЖКА НАБОР ALUPULL SYSTEM
cod. 802433

КРЮКИ
cod. 742282 3 крюка cod. 742283

SPACER
cod. 981707

Standart bar 0,9 м
Optional bar 1,5 м cod. 802815

ВЫТЯЖКА НАБОР
cod. 802657

КРЮКИ
cod. 742282 3 крюка cod. 742283

SPACER
cod. 981707

Standart bar 0,9 м
Optional Bar 1,5 м cod. 802815

ВЫТЯЖКА НАБОР MULTILEVER
cod. 802442

ОПЦИЯ
Магнитная опора cod. 742324 Удлинитель cod. 742317

НАБОР КРЮКОВ

10 крюков cod. 802696	8 крюков cod. 802691	6 крюков cod. 802692	3 крюка cod. 742283
--------------------------	-------------------------	-------------------------	------------------------

МАССА ДЛЯ ТОЧЕЧНОЙ СВАКИ
cod. 802462

МАГНИТНАЯ НАПРАВЛЯЮЩАЯ
cod. 742087 cod. 742283

ЩИПЦЫ

ОБРАТНЫЙ МОЛОТОК
cod. 722952

ОПЦИЯ
cod. 722954
cod. 722953
cod. 742283 3 крюка
cod. 742529
cod. 742528

ОБРАТНЫЙ МОЛОТОК (МАХИ)
cod. 802451

2,5 кг

НАБОР RAPID SPOT
cod. 802461

ОПЦИЯ
cod. 802463 (набор 5 шт.) cod. 802464 (набор 5 шт.)

GLUE PULLER KIT

cod. 802660

В КОМПЛЕКТЕ:

Вытяжка компакт cod. 802599	Thermogluе gun
Sucker Head cod. 742528	Wedge cod. 322956
Extractor's adaptor M10 - M14 cod. 742529	Glue package (10 шт.)
Sucker package (20 шт.)	Spatula cod. 322955

ОПЦИЯ

Sucker набор:
 Ø 11 мм набор 10 шт. cod. 802641
 Ø 16 мм набор 10 шт. cod. 802642
 Ø 21 мм набор 10 шт. cod. 802643
 Ø 32 мм набор 10 шт. cod. 802644

Glue набор:
 набор 10 шт. cod. 802735

ВЫТЯЖКА (КОМПАКТ) (с крюками)
cod. 802599

КРЮКИ
cod. 742481
2 крюка cod. 742482

НАБОР PULL SYSTEM
cod. 802443

ОПЦИЯ
 Набор электродов (5 шт.) cod. 802445
 Набор электродов (5 шт.) cod. 802444
 Электрод для нагрева cod. 742331

ЩИПЦЫ

cod. 722952
cod. 802451
cod. 742529
cod. 742528



Сварочный аппарат для точечной сварки с микропроцессорным управлением, рекомендован для использования в кузовных цехах автосервисов, а также при изготовлении различных металлоконструкций из нержавеющей и низкоуглеродистой стали.



ПРЕИМУЩЕСТВА:

- ▶ Аппарат точечной сварки с возможностью применения пневматических клещей
- ▶ Многофункциональная панель управления
- ▶ Автоматическая регулировка параметров сварки в зависимости от выбранного инструмента и толщины листа
- ▶ Автоматическое определение используемого инструмента

NEW

PULSE GALVANISED



Панель управления Digital Plus 7000

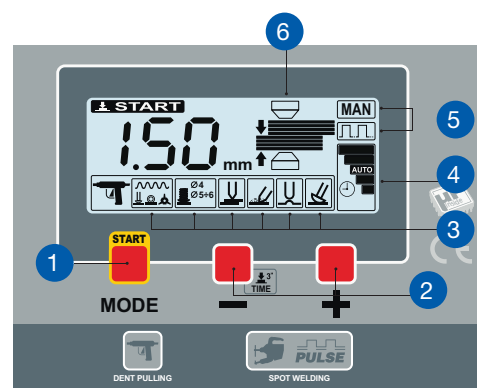

1. Выбор режима точечной сварки и инструмента Studder
2. Регулировка параметров: толщина / время / мощность
3. Индикация принадлежностей Studder
4. Индикация времени сварки
5. Индикация вида сварки: стандарт / импульс
6. Индикация толщины материала

Модель	КОМПЛЕКТ		ОПЦИЯ	
	ПНЕВМАТИЧЕСКИЕ КЛЕЩИ С КАБЕЛЕМ 2 М	НАБОР	«С»-ОБРАЗНЫЕ МЕХАНИЧЕСКИЕ КЛЕЩИ С КАБЕЛЕМ	ЭЛЕКТРОДЫ И КОНСОЛИ
Digital Plus 7000	802832 802833		801041	Стр. 74-75

Модель	Напряжение сети, В	Мощность max / 50%, кВт	Сварочный ток, А	Мак толщина свариваемого материала, мм	Габаритные размеры, мм	Вес, кг	Артикул
Digital Plus 7000	1 x 380	27,3 / 6,7	4500	1,5 + 1,5	520 x 380 x 885	50	823222



Сварочные аппараты для точечной сварки с микропроцессорным управлением, рекомендованы для использования в кузовных цехах автосервисов, а также при изготовлении различных металлоконструкций из стали, нержавеющей стали, оцинкованной стали.

ПРЕИМУЩЕСТВА:

- ▶ Аппарат точечной сварки с возможностью применения пневматических клещей
- ▶ Многофункциональная панель управления
- ▶ Автоматическая регулировка параметров сварки в зависимости от выбранного инструмента и толщины листа
- ▶ Автоматическое определение используемого инструмента



NEW

PULSE GALVANISED

AQUA



Digital Plus 9000, укомплектованный подвесной штангой и балансиром (опция)

802811



Модель	КОМПЛЕКТ	ОПЦИЯ			ЖИДКОСТЬ ОХЛАЖДЕНИЯ
	ПНЕВМАТИЧЕСКИЕ КЛЕЩИ С КАБЕЛЕМ 2 М	НАБОР	«С»-ОБРАЗНЫЕ МЕХАНИЧЕСКИЕ КЛЕЩИ С КАБЕЛЕМ	ЭЛЕКТРОДЫ И КОНСОЛИ	
Digital Plus 9000	801048	802832	801041	Стр. 74-75	-
Digital Plus 9000 Aqua	801086	802833			COOLTEC20

Модель	Напряжение сети, В	Мощность max / 50%, кВт	Сварочный ток, А	Мак толщина свариваемого материала, мм	Габаритные размеры, мм	Вес, кг	Артикул
Digital Plus 9000	1 x 380	47 / 8	7000	3 + 3	790 x 450 x 900	60	823321
Digital Plus 9000 Aqua	1 x 380	47 / 11	7000	3 + 3	790 x 450 x 900	70	823322



Инверторный аппарат для точечной сварки с микропроцессорным управлением и водяным охлаждением.



5 m

Aqua - жидкостное охлаждение горелки

ПРЕИМУЩЕСТВА:

- ▶ Оснащен инновационной технологией **Smart Autoset** которая автоматически определяет толщину и тип свариваемого материала
- ▶ Использование технология **Power Clamp** значительно снижает вес шланга за счет размещения сварочного трансформатора непосредственно в клещах
- ▶ 128 программ стандартной точечной сварки и 400 индивидуальных программ
- ▶ Дает отличные результаты при сварке высокопрочной стали и сварке оцинкованных кузовов автомобилей

inverter

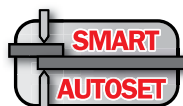

HSS READY



16A FUSE



PULSE GALVANISED

AQUA



ОДОБРЕНО



Mercedes Benz



Модель	КОМПЛЕКТ	ОПЦИЯ						
	УСТРОЙСТВО ДЛЯ ЗАМЕНЫ ЭЛЕКТРОДА	ШТАНГА И БАЛАНСИР	ПОДДЕРЖИВАЮЩЕЕ КОЛЬЦО	КЛЕЩИ	НАБОР	НАБОР ЭЛЕКТРОДОВ	ЭЛЕКТРОДЫ И КОНСОЛИ	ЖИДКОСТЬ ОХЛАЖДЕНИЯ
I-Plus 14000 Aqua								
I-Plus 14000 Smart Aqua	☐ 712331	☐ 802650	☐ 802694	☐ 801063	☐ 802699	☐ 802767	Стр. 74-75	☐ COOLTEC20

Модель	Напряжение сети, В	Мощность max / 50%, кВт	Сварочный ток, А	Мах толщина свариваемого материала, мм	Габаритные размеры, мм	Вес, кг	Артикул
I-Plus 14000 Aqua	3 x 380	60 / 9,0	14000	3 + 3 + 3	800 x 520 x 1150	100	823176
I-Plus 14000 Smart Aqua	3 x 380	68 / 10	15000	3 + 3 + 3	800 x 520 x 1150	105	823191



Мобильные, компактные, переносные аппараты для точечной сварки

ПРЕИМУЩЕСТВА:

- ▶ **Переносные клещи точечной сварки с микропроцессорным управлением «Fuzzy Logic» (кроме модели PLUS 20/TI)**
- ▶ Усилие сжатия регулируется от 40 до 120 кг (с консолями длиной 120 мм)
- ▶ Рукоятка из термостойкого изолирующего материала
- ▶ Электронный таймер синхронного типа с регулировкой продолжительности сварки от 0,1 до 1,2 сек. (PLUS 20/TI)
- ▶ Автоматическая регулировка времени и тока сварки в зависимости от толщины выбранного материала
- ▶ Возможность изменения предустановленных значений времени сварки



(кроме Plus 20/TI)

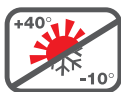

20, 230

Панель управления Plus 230 и 400

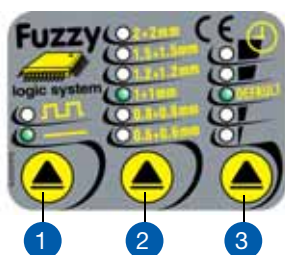

1. Выбор типа сварки: стандарт / импульс
2. Выбор толщины свариваемых листов.
3. Выбор времени сварки (DEFAULT – заводское значение времени сварки).

		опция
Модель	ЭЛЕКТРОДЫ И КОНСОЛИ	
	Plus 20/TI	Стр. 74-75
Plus 230		
	Plus 400	

Модель	Напряжение сети, В	Мощность max / 50%, кВт	Сварочный ток, А	Мак толщина свариваемого материала, мм	Габаритные размеры, мм	Вес, кг	Артикул
Plus 20/TI	1 x 220	6 / 1,2	3800	1 + 1	440 x 100 x 185	10,0	823225
Plus 230	1 x 220	13 / 2,3	6300	2 + 2	440 x 100 x 185	10,0	823226
Plus 400	1 x 380	13 / 2,3	6300	2 + 2	440 x 100 x 185	10,0	823227



Стационарные аппараты точечной сварки с рычажным приводом сжатия. Имеют микропроцессорное управление.

Дают наилучшие результаты при работе с различными марками стали.

ПРЕИМУЩЕСТВА:

- ▶ **Промышленные стационарные установки точечной сварки, позволяющие сваривать материал толщиной 5 + 5 мм**
- ▶ Регулировка тока точечной сварки (от 20 до 100%), продолжительности точечной сварки (от 1 до 100 периодов) давления электродов).
- ▶ Механическое управление педалью (серия BTE) или пневматическое управление (серия BCP).
- ▶ Выбор различных параметров цикла сварки.



NEW



NEW



Модель	ОПЦИЯ			
	МОДУЛЬ ОХЛАЖДЕНИЯ	ЭЛЕКТРОДЫ И КОНСОЛИ	КОМПЛЕКТ ШЛАНГОВ	ЖИДКОСТЬ ОХЛАЖДЕНИЯ
BTE 18 LCD BTE 28 LCD BCP 18 LCD BCP 28 LCD	 G.R.A. 90 802043	 Стр. 74 - 75	 802954	 COOLTEC20



Модель	Напряжение сети, В	Мощность при нагрузке 50%, кВт	Длина консоли, мм	Мак толщина свариваемого материала, мм	Габаритные размеры, мм	Вес, кг	Артикул
BTE 18 LCD	1 x 380	15	330	3 + 3	790 x 320 x 1280	115	824220
BTE 28 LCD	1 x 380	25	330	5 + 5	790 x 320 x 1280	141	824221
BCP 18 LCD	1 x 380	15	330	3 + 3	790 x 320 x 1280	115	824222
BCP 28 LCD	1 x 380	25	330	5 + 5	790 x 320 x 1280	145	824223



ПЛАЗМЕННАЯ РЕЗКА



Prestige Plasma 41

62

Prestige Plasma 54 Kompressor

63

Best Plasma 70, 100, 160

64

Big Plasma 83 HF, 130 HF / Precise Plasma 160 HF

65



WWW.BLUEWELD.RU



NEW

BEST PLASMA 160



Технология плазменной резки основана на использовании воздушно-плазменной дуги. Процесс резки состоит в расплавлении и выдувании расплавленного металла с образованием полости реза, получаемой при перемещении плазменного резака относительно разрезаемого материала (металла). Температура плазмы в дуге составляет от 15000 до 30000 °С. Плазменная резка в отличие от газопламенной позволяет разрезать практически все металлы. Плазменная резка использует сжатую электрическую дугу, которую обдувает газ. Обдувая дугу, газ нагревается и ионизируется. Заряженные частицы преобразуются в плотный поток плазмы с температурой до 15000 t °С.

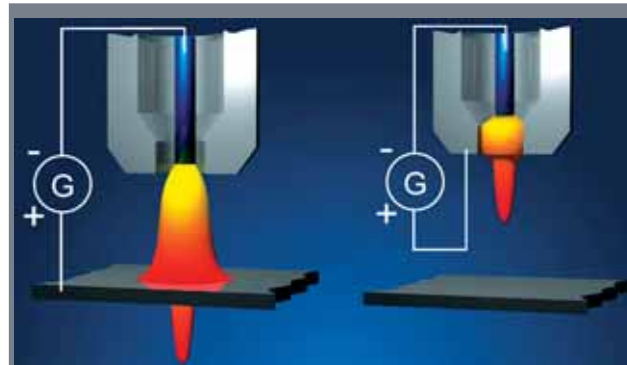

КОНТАКТНЫЙ МЕТОД

Дуга загорается между электродом и разрезаемым материалом.

ВЧ-ПОДЖИГ (HF)

Дуга горит между электродом и соплом. Плазменный поток выдувается сжатым воздухом или газом.

ГРАФИК ЗАВИСИМОСТИ СКОРОСТИ ПЛАЗМЕННОЙ РЕЗКИ ОТ ТОЛЩИНЫ МАТЕРИАЛА

BIG PLASMA 130 HF

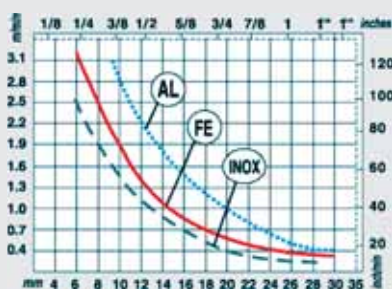

BIG PLASMA 83 HF

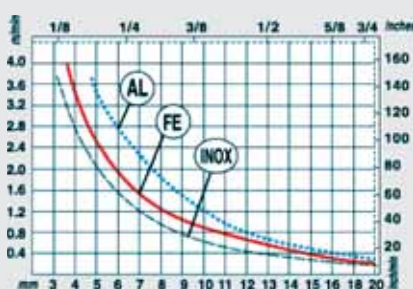

BEST PLASMA 70

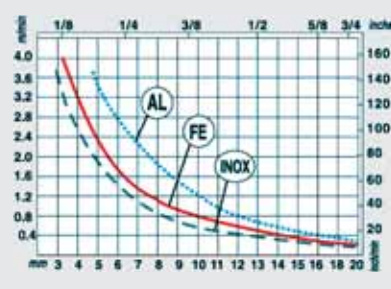

BEST PLASMA 160

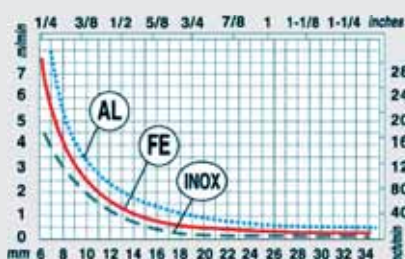

BEST PLASMA 100

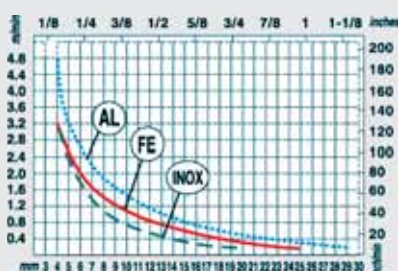

PRESTIGE PLASMA 31

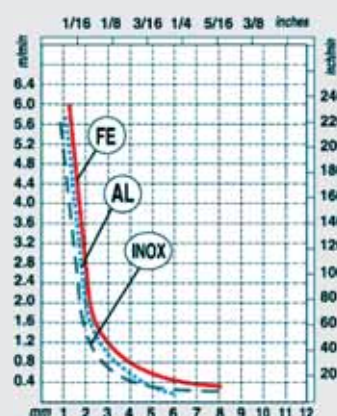

PRESTIGE PLASMA 41, 54 KOMPRESSOR

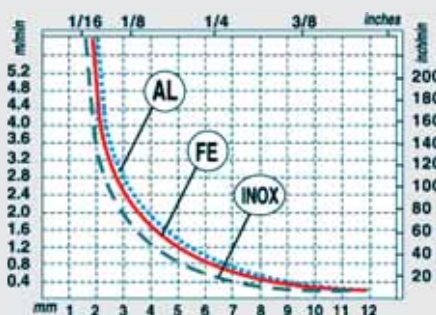

AL - Алюминий
 FE - Низкоуглеродистая сталь
 INOX - Нержавеяка

Техника выполнения реза аппаратами воздушно-плазменной резки

<p>1.</p>	<p>Расположите горелку с краю разрезаемого материала под углом 90° к заготовке</p>	
<p>2.</p>	<p>Нажмите триггер горелки, при этом возникнет дежурная дуга</p>	
<p>3.</p>	<p>Начинайте медленно вести горелку в направлении реза</p>	
<p>4.</p>	<p>Выберите скорость ведения горелки таким образом, чтобы плазменная струя выдувала металл с обратной стороны реза. Если с обратной стороны металла не видно искр - это означает, что сквозного реза не происходит. Причин тому может быть несколько: возможно скорость ведения горелки слишком высока, либо неправильно выбран режим реза (ампераж). Также важно, чтобы горелка во время ведения была расположена под прямым углом к заготовке.</p>	
<p>5.</p>	<p>При завершении реза несколько задержите горелку на кромке, чтобы полностью удалить металл из зоны реза</p>	
<p>6.</p>	<p>Отпустите триггер, после этого в течение определенного времени (20-30 секунд) через горелку проходит воздух для охлаждения расходных элементов - сопла и электрода.</p>	

[!] Давление воздуха на входе должно составлять не более 8 бар

[!] При резке цветных металлов и высоколегированной стали толщина реза при одинаковых токах уменьшается на 20 - 25%

[!] Для увеличения срока службы расходных материалов очень важно, чтобы воздух не содержал влагу и масло

	Характеристики		
	Ток (max) , А	Напряжение питания, В	Толщина реза (max), мм
PRESTIGE PLASMA 41	40	220 ±15%	12
PRESTIGE PLASMA 54 KOMPRESSOR	40	220 ±15%	10
BEST PLASMA 70	70	220 ±15%	25
BEST PLASMA 100	90	380 ±15%	30
BEST PLASMA 160	160	380 ±15%	50
BIG PLASMA 83HF	80	220/380±15%	20
BIG PLASMA 130HF	120	220/380±15%	30
BIG PLASMA 160HF	160	220/380±15%	45

АКСЕССУАРЫ

Для выполнения кругового реза применяется специальный набор, представляющий собой держатель горелки, штангу с изменяемым радиусом реза и магнит.

ПОЗВОЛЯЕТ ПОЛУЧИТЬ ОПТИМАЛЬНЫЙ РЕЗУЛЬТАТ КАК ПРОФЕССИОНАЛАМ, ТАК И НОВИЧКАМ!





Переносные инверторные аппараты для воздушно-плазменной резки с контактным зажиганием дуги

Применимы для быстрой резки без деформации всех проводящих электрический ток материалов, таких как сталь, нержавеющая сталь, оцинкованная сталь, алюминий, медь, латунь и т.д.

Поставляются в комплекте с плазматроном.

ПРЕИМУЩЕСТВА:

► Инверторы воздушно-плазменной резки

- Многофункциональная панель управления
- Автоматическая регулировка параметров в зависимости от выбранных компонентов
- Термозащита
- Защита от пониженного и повышенного напряжения в сети



Модель	КОМПЛЕКТ		ОПЦИЯ	
	ПЛАЗМАТРОН	КАБЕЛЬ ЗАЗЕМЛЕНИЯ	НАБОР ДЛЯ КРУГОВОЙ РЕЗКИ	АКСЕССУАРЫ PLASMA
Prestige Plasma 41	 4m ☒ 742237	 5m DX25	 Ø max 680mm ☒ 802214	 стр. 73

Модель	Напряжение сети, В	Мощность при max нагрузке, кВт	Сварочный ток, А			Сжатый воздух		Толщина разрезаемого листа металла, мм max / оптимальная	Габаритные размеры, мм	Вес, кг	Артикул
			Min-max	ПВ% / max А	ПВ 100%	Давление, бар	Расход, л/мин				
Prestige Plasma 41	1 x 220	4,0	7 - 40	30 / 40	20	4 - 5	100	12 / 4,5	450 x 170 x 300	7,7	815362



Переносные инверторные аппараты для воздушно-плазменной резки с контактным зажиганием дуги

Применимы для быстрой резки без деформации всех проводящих электрический ток материалов, таких как сталь, нержавеющая сталь, оцинкованная сталь, алюминий, медь, латунь и т.д.

Поставляются в комплекте с плазматроном.

ПРЕИМУЩЕСТВА:

- ▶ Инвертор воздушно-плазменной резки с встроенным компрессором
- ▶ Многофункциональная панель управления
- ▶ Автоматическая регулировка параметров в зависимости от выбранных компонентов
- ▶ Термозащита
- ▶ Защита от пониженного и повышенного напряжения в сети



Модель	КОМПЛЕКТ		ОПЦИЯ	
	ПЛАЗМАТРОН	КАБЕЛЬ ЗАЗЕМЛЕНИЯ	НАБОР ДЛЯ КРУГОВОЙ РЕЗКИ	АКСЕССУАРЫ PLASMA
Prestige Plasma 54 Kompressor	 4m 742381	 5m DX25	 Ø max 680mm 802214	 стр. 73

Модель	Напряжение сети, В	Мощность при max нагрузке, кВт	Сварочный ток, А			Сжатый воздух		Толщина разрезаемого листа металла, мм max / оптимальная	Габаритные размеры, мм	Вес, кг	Артикул
			Min-max	ПВ% / max А	ПВ 100%	Давление, бар	Расход, л/мин				
Prestige Plasma 54 Kompressor	1 x 220	4,5	7 - 40	30 / 40	-	-	-	10 / 4,0	510 x 170 x 340	16,8	815725



Инверторы с воздушным охлаждением и микропроцессорным управлением для воздушно-плазменной резки с пневмоподжигом дуги.

Обеспечивают быструю резку без деформации, резку на решетке и зачистку всех проводящих материалов, таких как сталь, нержавеющая сталь, оцинкованная сталь, алюминий, медь, латунь и т.д. Имеется возможность подключения к автоматизированным системам резки.

Поставляются в комплекте с плазматроном, имеющим разъемное соединение.

ПРЕИМУЩЕСТВА:

► **Промышленные инверторы воздушно-плазменной резки**

- Высокая стабильность тока резки
- Индикация режима реза, давления воздуха, перебоев при подаче сжатого воздуха
- Контроль охлаждения плазматрона
- Защита от перегрузок, защита от короткого замыкания в горелке, индикация отсутствия фазы
- Возможность резки на сетке с автоматическим повторным зажиганием дежурной дуги

NEW
inverter



□ 60HF, 90HF

Модель	КОМПЛЕКТ		ОПЦИЯ			
	ПЛАЗМАТРОН	КАБЕЛЬ ЗАЗЕМЛЕНИЯ	ПЛАЗМАТРОН	ПЛАЗМАТРОН ДЛЯ АВТОМАТИЧЕСКОЙ СВАРКИ	НАБОР ДЛЯ КРУГОВОЙ РЕЗКИ	АКСЕССУАРЫ PLASMA
Best Plasma 70	6m □ 742712	5m DX25	-	-	∅ max 920mm □ 802218	стр. 73
Best Plasma 100	6m □ 742643	5m DX50	12m □ 802973	12mPX-A □ 802955	-	
Best Plasma 160	6mPX □ 742653	5m DX50	12mPX □ 802973	12mPX-A □ 802955	-	

Модель	Напряжение сети, В	Мощность при max нагрузке, кВт	Сварочный ток, А		Сжатый воздух		Толщина разрезаемого листа металла, мм max / оптимальная	Габаритные размеры, мм	Вес	Артикул
			Min-max	ПВ% / max А	Давление, бар	Расход, л/мин				
Best Plasma 70	3 x 380	8,5	20 - 70	30 / 70	4 - 5	200	25 / 8	470 x 190 x 355	15,8	816600
Best Plasma 100	3 x 380	13,5	30 - 100	30 / 100	4 - 5	290	30 / 12	530 x 240 x 450	28,0	816592
Best Plasma 160	3 x 380	25,0	20 - 160	40 / 160	4 - 5	200	50 / 35	670 x 310 x 560	35,0	816485



Аппараты воздушно-плазменной резки для применения в различных отраслях промышленности

Предназначены для быстрой резки без деформации стали, нержавеющей стали, оцинкованной стали, алюминия, меди, латуни и т.д.

Поставляются в комплекте с плазматроном.

ПРЕИМУЩЕСТВА:

- ▶ **Мощные трехфазные промышленные установки воздушно-плазменной резки**
- ▶ Высокая стабильность тока резки, 2 степени регулировки тока резки
- ▶ (Precise Plasma 160 HF плавная регулировка тока)
- ▶ Высокочастотное зажигание дуги
- ▶ Контроль давления воздуха, индикация короткого замыкания в горелке, индикация отсутствия фазы



Модель	КОМПЛЕКТ		ОПЦИЯ			
	ПЛАЗМАТРОН	КАБЕЛЬ ЗАЗЕМЛЕНИЯ	ПЛАЗМАТРОН	ПЛАЗМАТРОН ДЛЯ АВТОМАТИЧЕСКОЙ СВАРКИ	НАБОР ДЛЯ КРУГОВОЙ РЕЗКИ	АКСЕССУАРЫ PLASMA
Big Plasma 83 HF						
Big Plasma 130 HF	6m □ 722474	5m DX25	-	-	∅ max 920mm □ 802218	стр. 73
Precise Plasma 160 HF	6m □ 722332	5m DX50	12m □ 722333	12m □ 722334	∅ max 920mm □ 802211	

Модель	Напряжение сети, В	Мощность при max нагрузке, кВт	Сварочный ток, А		Сжатый воздух		Толщина разрезаемого листа металла, мм max / оптимальная	Габаритные размеры, мм	Вес, кг	Артикул
			Min-max	ПВ% / max А	Давление, бар	Расход, л/мин				
Big Plasma 83 HF	3 x 380	11,0	30 - 80	Pos.1 – 100 / 30 Pos.2 – 30 / 70	4 - 5	140	20 / 10	960 x 340 x 820	89	830309
Big Plasma 130 HF	3 x 380	20,0	65 - 120	Pos.1 – 60 / 65 Pos.2 – 30 / 115	4 - 5	200	30 / 14	960 x 340 x 820	86	830317
Precise Plasma 160 HF	3 x 380	25,0	20 - 160	40 / 160	4 - 5	200	45 / 16	840 x 453 x 800	123	815977

ДЛЯ СВАРКИ MIG-MAG

Наборы для сварки стали



арт. 802148
Star Mig Dual Synergic

Наборы для сварки нержавеющей стали



арт. 802037 Ø 0,8
Megamig 220S
Star Mig 180, 210 Dual Synergic
Star Mig 215 Dual Synergic

Набор для сварки порошковой проволокой



арт. 802466 Ø 1,0 - Ø 1,6
Megamig 300S, 400S, 500S, 500S Aqua, 380
Mixpulse 320, 320 Aqua
Galaxy 450 Synergic (Aqua)



арт. 802276 Ø 1,0 - Ø 2,4
Mixpulse 425 Aqua, 625 Aqua
Megamig 480 Aqua, 580 Aqua

Наборы для сварки алюминия



cod. 802036 Ø 0,8mm
Starmig 180, 210, 215 Dual Synergic



арт. 802115 Ø 0,8 - Ø 0,9
Star Mig 210 Dual Synergic
Star Mig 215 Dual Synergic



арт. 802766
Megamig 220S / 270S



арт. 802273 Ø 1,0 - Ø 1,6
Megamig 300S, 400S, 500S, 500S (Aqua), 380,
480, 480 (Aqua)



арт. 802409 Ø 1,0 - Ø 1,6
Megamig 480 (Aqua), 580 (Aqua)
Mixpulse 425 (Aqua), 625 (Aqua)
Galaxy 450 (Aqua)

Наборы кабелей



Наборы кабелей для соединения сварочного аппарата с выносным механизмом подачи проволоки

		Арт.
4 м	Megamig 300S, 400S, 500S	802266
4 м	Megamig 480, 580 Mixpulse 425, 625	802348
4 м	Megamig 480 Aqua, 580 Aqua, 610 Aqua, Mixpulse 425 Aqua, 625 Aqua	802398
4 м	Megamig 380	802472
10 м	Megamig 380	802473
10 м	Megamig 300S, 400S, 500S	802267
10 м	Megamig 480, 580 Mixpulse 425, 625	802349
10 м	Megamig 480 Aqua, 580 Aqua Mixpulse 425 Aqua, 625 Aqua	802399
30 м	Megamig 480 Aqua, 580 Aqua Mixpulse 425 Aqua, 625 Aqua	802470



Сварочная проволока	Арт.
из нержавеющей стали Ø 0,8 мм, 0,5 кг	802051
из нержавеющей стали Ø 0,8 мм, 1,0 кг	802061
алюминевая Ø 1,0 мм, 0,45 кг	802064
алюминевая Ø 0,8 мм, 0,45 кг	802062
флюсовая Ø 0,9 мм, 0,8 кг	802179
флюсовая Ø 0,8 мм, 0,8 кг	802208
флюсовая Ø 0,9 мм, 3,0 кг	802188
флюсовая Ø 0,8 мм, 3,0 кг	802181
флюсовая Ø 1,2 мм, 0,8 кг	802145
флюсовая Ø 1,2 мм, 3,0 кг	802146
стальная омедненная Ø 0,6 мм, 0,8 кг	802132
стальная омедненная Ø 0,6 мм, 5,0 кг	802395
стальная омедненная Ø 0,8 мм, 0,8 кг	802133
стальная омедненная Ø 0,8 мм, 5,0 кг	802396

ДЛЯ СВАРКИ MIG-MAG

Набор соединений для заправляемого баллона



арт. 802708

Спрей от сварочных брызг (Translas)



TRANSLAS Worldcan

- Высокая эффективность
- Не содержит силикона
- Негорючий и нетоксичный

арт. 320100

Набор для точечной сварки



арт. 802034



























































































Vegamig 150/1, 200/2, 203/2, 250/2, 251/2
Megamig 220S

СВАРОЧНЫЕ ГОРЕЛКИ MIG-MAG

АППАРАТ	Код горелки	Длина, м	Жидкостное охлаждение	Евроразъем	ПВ	Стандартная комплектация наконечника	Диаметр резьбы
MEGAMIG 220S STAR MIG 200, 180 Dual Synergic, 210 Dual Synergic, GALAXY 215 Dual Synergic, 220 Synergic	74180	3,0	нет	да	150A@60% (ArCo2)	0,8	M6
MEGAMIG 220S	742181	4,0	нет	да	150A@60% (ArCo2)	0,8	M6
MEGAMIG 220S	742182	5,0	нет	да	150A@60% (ArCo2)	0,8	M6
MEGAMIG 300S, 270S, GALAXY 300 Synergic, 230 Wave, 330 Wave	742183	3,0	нет	да	200A@60% (ArCo2)	0,8	M6
MEGAMIG 300S, 270S	742184	4,0	нет	да	200A@60% (ArCo2)	0,8	M6
MEGAMIG 300S, 270S	742185	5,0	нет	да	200A@60% (ArCo2)	0,8	M6
MEGAMIG 400S, 500S, 380, MIXPULSE 320 GALAXY 400 Synergic, 450 Synergic	742186	3,0	нет	да	320A@60% (ArCo2)	0,8	M6
MEGAMIG 400S, 500S, 380, MIXPULSE 320 GALAXY 400 Synergic, 450 Synergic	742187	4,0	нет	да	320A@60% (ArCo2)	0,8	M6
MEGAMIG 400S, 500S, 380, MIXPULSE 320 GALAXY 400 Synergic, 450 Synergic	742188	5,0	нет	да	320A@60% (ArCo2)	0,8	M6
MEGAMIG 480, 580, MIXPULSE 425, 625	722798	3,0	нет	да	360A@60% (ArCo2)	1,2	M8
MEGAMIG 480, 580, MIXPULSE 425, 625	722800	5,0	нет	да	360A@60% (ArCo2)	1,2	M8
MEGAMIG 480 Aqua, 580 Aqua, MIXPULSE 425 Aqua, 625 Aqua GALAXY 450 Synergic Aqua, 330 Wave Aqua	722625	3,0	да	да	450A@100% (ArCo2)	1,2	M8
MEGAMIG 480 Aqua, 580 Aqua, MIXPULSE 425 Aqua, 625 Aqua GALAXY 450 Synergic Aqua, 330 Wave Aqua	722683	5,0	да	да	450A@100% (ArCo2)	1,2	M8
MIXPULSE 320 Aqua, MEGAMIG 500 Aqua	742449	3,0	да	да	270A@100% (ArCo2)	1,2	M6
MIXPULSE 320 Aqua, MEGAMIG 500 Aqua	742451	5,0	да	да	270A@100% (ArCo2)	1,2	M6

















АКСЕССУАРЫ

ДЛЯ СВАРКИ MIG-MAG

АКСЕССУАРЫ		STARMIG 180 Dual Synergic, STARMIG 210 Dual Synergic, STARMIG 215 Dual Synergic, GALAXY 220 Synergic	MEGAMIG 220 S, STARMIG 223 Treo, STARMIG 243 Wave
Горелки FUBAG		FB 150 3 m  38440 4 m  38441 5 m  38442	FB 150 3 m  38440 4 m  38441 5 m  38442
Горелки		MT 15 3 m  742180 4 m  742181	MT 15 3 m  742180 4 m  742181 5 m  742182
Контактные наконечники Сталь		∅ 0,6  722415 ∅ 0,8  722416 ∅ 1  722705  210, 215, 220	∅ 0,6  722415 ∅ 0,8  722416 ∅ 1  722705
Контактные наконечники Al/Flux		∅ 0,8  722556 ∅ 1  722552	∅ 0,8  722556 ∅ 1  722552 ∅ 1,2  200  722553
Конические сопла		 722423	 722423
Сопло с суженным выходом		 722151	 722151
Цилиндрические сопла		 722149	 722149
Сопла точечной сварки гвоздей		 722672	 722672
Сопла для точечной сварки		 722150	 722150
Направляющие каналы для проволоки	Fe 3 m 	∅ 0,6 - ∅ 0,8  722437 ∅ 1 - ∅ 1,2  722689	∅ 0,6 - ∅ 0,8  722437 ∅ 1 - ∅ 1,2  722689
	Fe 5 m 	∅ 0,6 - ∅ 0,8  722712 ∅ 1 - ∅ 1,2  722766 кроме STARMIG 180 Dual Synergic, 210 Dual Synergic	∅ 0,6 - ∅ 0,8  722712 ∅ 1 - ∅ 1,2  722766
	Al 3 m 	 722516 ∅ 1 - ∅ 1,2  722516	 722516 ∅ 1 - ∅ 1,2  722516
Гусак горелки		 722305	 722305
Пружины для сопла		 722319	 722319
Газовые диффузоры		-	-
Держатель контактного наконечника	MT 25  MT 36 	-	-
Ролики	Fe 	∅ 0,6 - ∅ 0,8  210  722019 ∅ 0,6 - ∅ 0,9  180  722529 ∅ 0,6 - ∅ 0,8  215, 220  722112 ∅ 1,0 - ∅ 1,2  215, 220  742054	∅ 0,6 - ∅ 0,8  722112 ∅ 1 - ∅ 1,2  742054
	Al 	∅ 1,0  180, 210  722629 ∅ 0,8 - ∅ 1,0  215, 220  742090	∅ 0,8 - ∅ 1  742090 ∅ 1 - ∅ 1,2  722127 ∅ 1,2 - ∅ 1,6  722128
	Flux 	∅ 0,6 - ∅ 0,9  180, 210  722529 ∅ 0,9 - ∅ 1,2  180, 210  722626 ∅ 1,0 - ∅ 1,6  215, 220  722130	-



















АКСЕССУАРЫ

ДЛЯ СВАРКИ MIG-MAG

АКСЕССУАРЫ		MEGAMIG 300 S, GALAXY 330	MEGAMIG 270 S, GALAXY 230	MEGAMIG 400 S, 500 S MEGAMIG 380, MIXPULSE 320
Горелки FUBAG		FB 250 3 м 38443 4 м 38444 5 м 38445	FB 250 3 м 38443 4 м 38444 5 м 38445	FB 360 3 м 38446 4 м 38447 5 м 38448
Горелки		MT 25 3 м 742183 4 м 742184 5 м 742185	MT 25 3 м 742183 4 м 742184 5 м 742185	MT 36 3 м 742186 4 м 742187 5 м 742188
Контактные наконечники Сталь		∅ 0,6 722415 ∅ 0,8 722680 ∅ 1 722681 ∅ 1,2 722682	∅ 0,6 722415 ∅ 0,8 722680 ∅ 1 722681 ∅ 1,2 270/S 722682	∅ 0,6 722415 ∅ 0,8 722680 ∅ 1 722681 ∅ 1,2 722682 ∅ 1,6 722797 (кр.320)
Контактные наконечники Al/Flux		∅ 0,8 722556 ∅ 1 722552 ∅ 1,2 722553	∅ 0,8 722556* ∅ 1 722552* * только для 270S	∅ 0,8 722556 ∅ 1 722552 ∅ 1,2 722553 ∅ 1,6 722818 (кр.320)
Конические сопла		722685	722685	722792
Сопло с суженным выходом		722686	722686	722793
Цилиндрические сопла		722684	722684	-
Сопла точечной сварки гвоздей		-	-	-
Сопла для точечной сварки		722687	722687	722794
Направляющие каналы для проволоки	Fe 3 м	∅ 0,6 - ∅ 0,8 722437 ∅ 1 - ∅ 1,2 722689	∅ 0,6 - ∅ 0,8 722437 ∅ 1 - ∅ 1,2 722689	∅ 0,6 - ∅ 0,8 722437 ∅ 1 - ∅ 1,2 722689 ∅ 1,2 - ∅ 1,6 722795 (кр.320)
	Fe 5 м	∅ 0,6 - ∅ 0,8 722712 ∅ 1 - ∅ 1,2 722766	∅ 0,6 - ∅ 0,8 722712* ∅ 1 - ∅ 1,2 722766* * только для 270S	∅ 0,6 - ∅ 0,8 722712 ∅ 1 - ∅ 1,2 722766 ∅ 1,2 - ∅ 1,6 722796 (кр.320)
	Al 3 м	∅ 1 - ∅ 1,2 722516	∅ 1 - ∅ 1,2 722516	∅ 1 - ∅ 1,2 400, 380, 500 722516 320 742164 ∅ 1,6 - ∅ 2 722597 (кр.320)
Гусак горелки		722696	722696	722788
Пружины для сопла		722690	722690	-
Газовые диффузоры		-	-	722791
Держатель контактного наконечника		722688	722688	722789
Ролики	Fe 	∅ 0,6 - ∅ 0,8 722225 ∅ 0,8 - ∅ 1 722227 ∅ 1 - ∅ 1,2 742366 ∅ 1,2 - ∅ 1,6 722241	∅ 0,6 - ∅ 0,8 722112 ∅ 1 - ∅ 1,2 742054	∅ 0,6 - ∅ 0,8 722225 ∅ 0,8 - ∅ 1 722227 ∅ 1 - ∅ 1,2 742366 ∅ 1,2 - ∅ 1,6 722241
	Al 	∅ 0,8 - ∅ 1 742304 ∅ 1 - ∅ 1,2 722167 ∅ 1,2 - ∅ 1,6 722169	∅ 0,8 - ∅ 1 742090 ∅ 1 - ∅ 1,6 722130	∅ 0,8 - ∅ 1 742304 ∅ 1 - ∅ 1,2 722167 ∅ 1,2 - ∅ 1,6 722169
	Flux 	∅ 1 - ∅ 1,6 722289 ∅ 1,4 - ∅ 2,4 722195	-	∅ 1 - ∅ 1,6 722289 ∅ 1,4 - ∅ 2,4 722195

АКСЕССУАРЫ















ДЛЯ СВАРКИ MIG-MAG

АКСЕССУАРЫ	GALAXY 300, 400, MEGAMIG 480	MIXPULSE 425, 625, MEGAMIG 580, GALAXY 450	Aqua ВЕРСИЯ* MIXPULSE 320, 425, 625, MEGAMIG 480, 580, 500 S, GALAXY 450	SPOOL GUN	
				M6	
				K4	
Горелки 	FB 360 3 м 38446 4 м 38447 5 м 38448	FB 400 3 м 38449 4 м 38450 5 м 38451	FB 500 3 м 38452 4 м 38453 5 м 38454	-	
Горелки 	MT 36 3 м 742186 4 м 742187 5 м 742188	MT 40 3 м 722798 5 м 722800	MT 500 3 м Aqua 722625 5 м Aqua 722683	M6 802407 K4 802630	
Контактные наконечники Сталь 	0,6 722415 0,8 722680 1 722681 1,2 722682 1,6 722797	0,8 722581 1 722582 1,2 722583 1,6 722587	M6 0,6 722415 0,8 722416		
Контактные наконечники Al 	0,8 722556 1 722552 1,2 722553 1,6 722818	1 742159 1,2 742160 1,6 742161 (кр.320) 2 722772 (кр.320)	0,8 722556 1 722552		
Контактные наконечники Flux 	0,8 722556 1 722552 1,2 722553 1,6 722818	1 722769 1,2 722770 1,6 722771 (кр.320) 2 722772 (кр.320)	-		
Конические сопла 	722792	722808	722585	722423	
Цилиндрические сопла 	742456	722809	722595	722149	
Сопла с суженным выходом 	722793	-	-	722151	
Сопла для точечной сварки 	722594	-	722594	-	
Направляющие каналы для проволоки 	Fe 3 м 0,6 - 0,8 722437 1 - 1,2 722689 1,2 - 1,6 722795	1 - 1,2 722689 1,2 - 1,6 722795	1 - 1,2 722590 1,2 - 1,6 722588 (кр.320)	-	
	Fe 5 м 0,6 - 0,8 722710 1 - 1,2 722766 1,2 - 1,6 722796	1 - 1,2 722766 1,2 - 1,6 722796	1 - 1,2 722780 1,2 - 1,6 722767 (кр.320)	-	
	Al 3 м 1 - 1,2 742164 1,2 - 1,6 722597	1 - 1,2 742164 1,2 - 1,6 722597 (кр.320)	-		
Гусак горелки 	722788	722801	722708	M6 990662 K4 980942	
Пружины для сопла 	-	-	-	722319	
Газовые диффузоры 	722791	722802	722593	-	
Адаптер контактного наконечника 	722789	722807	722709	-	
Ролики	Fe  0,6 - 0,8 722225 1 - 1,2 742366 1,2 - 1,6 722241	0,6 - 0,8 722225 0,8 - 1 722227 1 - 1,2 742366 1,2 - 1,6 722241	0,6 - 0,8 M6 742191		
	Al  0,8 - 1 742304 1,2 - 1,6 722169	0,8 - 1 742304 1 - 1,2 722167 1,2 - 1,6 722169 (кр.320)	0,8 - 1 M6 742193 0,8 - 0,9 K4 742519 1 - 1,2 742520		
	Flux  1 - 1,6 722289	1 - 1,6 722289 1,4 - 2,4 722195 (кр.320)	-		

*Aqua - жидкостное охлаждение

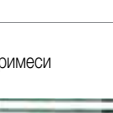
АКСЕССУАРЫ

ДЛЯ СВАРКИ TIG

АКСЕССУАРЫ	НАБОР cod. 801097 cod. 801113 	PRESTIGE TIG 185, 182, KING TIG 200	PRESTIGE TIG 222, PRESTIGE TIG 230 (+ адаптер 712707),	BEST TIG 251, 252, 311, 252 Aqua	BEST TIG 322, 421, 422	Aqua ВЕРСИЯ* MIXPULSE 320, 425, 625 BEST TIG 322, 421, 422
4m DX25 Горелки 	ST 9V ☐ 742565 (801113) ☐ 722563 (801097)	-	-	-	-	-
4m DX50 Горелки 	-	--	-	-	-	-
4m DX25 Горелки 	-	ST 17 ☐ 742423	-	-	-	-
4m DX50 Горелки 	-	-	ST 26 ☐ 742614	ST 26 ☐ 742614	ST 26 ☐ 742427	-
4m DX50 Aqua Горелки 	-	-	-	ST 18 ☐ 252 Aqua ☐ 742615	-	ST 18 ☐ 742570
8m DX50 Горелки 	-	-	ST 26 ☐ 742616	ST 26 ☐ 742616	ST 26 ☐ 742431	-
Вольфрамовые электроды с лантаном FUBAG 	WL 15 золотые ☐ 1,6 ☐ FB0014_16 ☐ 2,4 ☐ FB0014_24 ☐ 3,2 ☐ FB0014_32	☐ 1,6 ☐ FB0014_16 ☐ 2,4 ☐ FB0014_24 ☐ 3,2 ☐ FB0014_32	☐ 1,6 ☐ FB0014_16 ☐ 2,4 ☐ FB0014_24 ☐ 3,2 ☐ FB0014_32	☐ 1,6 ☐ FB0014_16 ☐ 2,4 ☐ FB0014_24 ☐ 3,2 ☐ FB0014_32	☐ 1,6 ☐ FB0014_16 ☐ 2,4 ☐ FB0014_24 ☐ 3,2 ☐ FB0014_32 ☐ 4,0 ☐ FB0014_40	☐ 1,6 ☐ FB0014_16 ☐ 2,4 ☐ FB0014_24 ☐ 3,2 ☐ FB0014_32 ☐ 4,0 ☐ FB0014_40
AC/DC НАБОР 10 шт. 	WL 20 синие ☐ 1,6 ☐ FB0015_16 ☐ 2,4 ☐ FB0015_24 ☐ 3,2 ☐ FB0015_32	☐ 1,6 ☐ FB0015_16 ☐ 2,4 ☐ FB0015_24 ☐ 3,2 ☐ FB0015_32	☐ 1,6 ☐ FB0015_16 ☐ 2,4 ☐ FB0015_24 ☐ 3,2 ☐ FB0015_32	☐ 1,6 ☐ FB0015_16 ☐ 2,4 ☐ FB0015_24 ☐ 3,2 ☐ FB0015_32	☐ 1,6 ☐ FB0015_16 ☐ 2,4 ☐ FB0015_24 ☐ 3,2 ☐ FB0015_32 ☐ 4,0 ☐ FB0015_40	☐ 1,6 ☐ FB0015_16 ☐ 2,4 ☐ FB0015_24 ☐ 3,2 ☐ FB0015_32 ☐ 4,0 ☐ FB0015_40
Вольфрамовые электроды с церием серого цвета 	☐ 1 ☐ 802220 ☐ 1,6 ☐ 802222	☐ 1 ☐ 802220 ☐ 1,6 ☐ 802222 ☐ 2,4 ☐ 802232 ☐ 3,2 ☐ 182 ☐ 802233	☐ 1 ☐ 802220 ☐ 1,6 ☐ 802222 ☐ 2,4 ☐ 802232	☐ 1 ☐ 802220 ☐ 1,6 ☐ 802222 ☐ 2,4 ☐ 802232 ☐ 3,2 ☐ 802233	☐ 1 ☐ 802220 ☐ 1,6 ☐ 802222 ☐ 2,4 ☐ 802232 ☐ 3,2 ☐ 802233	☐ 1 ☐ 802220 ☐ 1,6 ☐ 802222 ☐ 2,4 ☐ 802232 ☐ 3,2 ☐ 802233
Вольфрамовые электроды без примеси зеленого цвета 	-	☐ 1 ☐ 182 ☐ 802234 ☐ 1,6 ☐ 182 ☐ 802235 ☐ 2,4 ☐ 182 ☐ 802236	☐ 1 ☐ 802234 ☐ 1,6 ☐ 802235 ☐ 2,4 ☐ 802236 ☐ 3,2 ☐ 802237	-	☐ 1 ☐ 802234 ☐ 1,6 ☐ 802235 ☐ 2,4 ☐ 802236 ☐ 3,2 ☐ 802237 ☐ 4 ☐ 802238	☐ 1 ☐ 802234 ☐ 1,6 ☐ 802235 ☐ 2,4 ☐ 802236 ☐ 3,2 ☐ 802237 ☐ 4 ☐ 802238
Комплект диффузоров 	☐ 1 ☐ 802226 ☐ 1,6 ☐ 802228	☐ 1 ☐ 802249 ☐ 1,6 ☐ 802250 ☐ 2,4 ☐ 802251	☐ 1 ☐ 802249 ☐ 1,6 ☐ 802250 ☐ 2,4 ☐ 802251 ☐ 3,2 ☐ 802252	☐ 1 ☐ 802249 ☐ 1,6 ☐ 802250 ☐ 2,4 ☐ 802251 ☐ 3,2 ☐ 802252	☐ 1 ☐ 802249 ☐ 1,6 ☐ 802250 ☐ 2,4 ☐ 802251 ☐ 3,2 ☐ 802252 ☐ 4 ☐ 802253	☐ 1 ☐ 802249 ☐ 1,6 ☐ 802250 ☐ 2,4 ☐ 802251 ☐ 3,2 ☐ 802252 ☐ 4 ☐ 802253
Комплект держателей для электродов 	☐ 1 ☐ 802223 ☐ 1,6 ☐ 802225	☐ 1 ☐ 802239 ☐ 1,6 ☐ 802240 ☐ 2,4 ☐ 802241	☐ 1 ☐ 802239 ☐ 1,6 ☐ 802240 ☐ 2,4 ☐ 802241 ☐ 3,2 ☐ 802242	☐ 1 ☐ 802239 ☐ 1,6 ☐ 802240 ☐ 2,4 ☐ 802241 ☐ 3,2 ☐ 802242	☐ 1 ☐ 802239 ☐ 1,6 ☐ 802240 ☐ 2,4 ☐ 802241 ☐ 3,2 ☐ 802242 ☐ 4 ☐ 802243	☐ 1 ☐ 802239 ☐ 1,6 ☐ 802240 ☐ 2,4 ☐ 802241 ☐ 3,2 ☐ 802242 ☐ 4 ☐ 802243
Керамические сопла 	№ 4 ☐ 802229 № 5 ☐ 802230 № 6 ☐ 802231	№ 4 ☐ 802244 № 6 ☐ 802245 № 7 ☐ 802246	№ 4 ☐ 802244 № 6 ☐ 802245 № 7 ☐ 802246	№ 4 ☐ 802244 № 6 ☐ 802245 № 7 ☐ 802246 № 8 ☐ 802247	№ 4 ☐ 802244 № 6 ☐ 802245 № 7 ☐ 802246 № 8 ☐ 802247 № 10 ☐ 802248	№ 4 ☐ 802244 № 6 ☐ 802245 № 7 ☐ 802246 № 8 ☐ 802247 № 10 ☐ 802248
Хвостовик 	Короткий ☐ 722982 Длинный ☐ 722981	Короткий ☐ 722192 Длинный ☐ 722193	Короткий ☐ 722192 Длинный ☐ 722193	Короткий ☐ 722192 Длинный ☐ 722193	Короткий ☐ 722192 Длинный ☐ 722193	Короткий ☐ 722192 Длинный ☐ 722193

*Aqua - жидкостное охлаждение

АКСЕССУАРЫ

ДЛЯ СВАРКИ TIG



cod. 801097
PRESTIGE 186 PRO, 216 PRO, 236 PRO,
STARMIG 215 Dual Synergic,
ACTIVE 187, ACTIVE TIG 227



cod. 802415
PRESTIGE 185, 182



cod. 802788
PRESTIGE TIG 230, 222
BEST TIG 251, 311, 252



cod. 802607
BEST TIG 322, 422, 421



cod. 802637
BEST TIG 322 AQUA,
422 AQUA, 421 AQUA



cod. 802789
BEST TIG 252 AQUA

МОДУЛИ ЖИДКОСТНОГО ОХЛАЖДЕНИЯ



1	G.R.A. 90	Megamig 500 S King Tig 280 AC/DC, BTE LCD, BCP LCD	cod. 802043
2	G.R.A. 2500	Megamig 480, 580	cod. 802109
3	G.R.A. 3000	Mixpulse 320, 425, 625 Best 630 MIG PACK	cod. 802497
4	G.R.A. 3300	Galaxy 450 Synergic Aqua Galaxy 330 Wave Aqua	cod. 802942
5	G.R.A. 4000	Best Tig 322, 421, 422 Best 400 MIG PACK	cod. 802729
6	G.R.A. 4500	Best Tig 252, 311	cod. 802790

CLEANTECH 200

Набор для маркировки
cod. 804028

Кисть cod. 981863



Полосы для маркировки
cod. 981865

Полосы для очистки
cod. 981866



Жидкости **НАБОР 4 шт.**

1. Для очистки
cod. 804031















2. Для использования
с кистью cod. 804030

3. Для маркировки
cod. 804029



АКСЕССУАРЫ

ДЛЯ ПЛАЗМЕННОЙ РЕЗКИ

АКСЕССУАРЫ	PRESTIGE PLASMA 41	PRESTIGE PLASMA 54 KOMPRESSOR	BEST PLASMA 60HF, BIG PLASMA 83HF	BEST PLASMA 90HF, PRECISE PLASMA 160, BIG PLASMA 130HF	PLASMA 100 BEST PLASMA160	BEST PLASMA160	PLASMA 100 BEST PLASMA160
Резаки 	4 m ☐ 742237	4 m ☐ 742381	6 m ☐ 80/3 ☐ 722474	6 m ☐ 722332 12 m ☐ 722333	PS 6 m ☐ 802867 12 m ☐ 742635	PX 6 m ☐ 802965 12 m ☐ 802973	-
Резаки 	-	-	-	12 m ☐ 722334	-	-	PX A 12 m ☐ 802955
Стартовый комплект содержит: экран, защитный колпак, сопло, электрод, диффузор	-	-	-	-	-	45A ☐ 802958 65A ☐ 802959 85A ☐ 802960 105A ☐ 802961 125A ☐ 802966 150A ☐ 802956	45A ☐ 802879 65A ☐ 802880 85A ☐ 802881 105A ☐ 802882 125A ☐ 802886
Экран НАБОР 2 шт. 	-	-	-	-	-	45A - 85A ☐ 802963 100A - 150A ☐ 802964	45A - 85A ☐ 802884 100A - 125A ☐ 802885
Экран для строжки НАБОР 3 шт.	-	-	-	-	-	125A ☐ 804016	-
Набор сопел НАБОР 5 шт. 	☐ 802423	☐ 802423	☐ 802077	∅ 1,3 ☐ 802119 ∅ 1,6 ☐ 802124	80A ☐ 802930 100A ☐ 802931 120A ☐ 802932	45A ☐ 802892 65A ☐ 802893 85A ☐ 802894 105A ☐ 802895 125A ☐ 802896 150A ☐ 802957	45A ☐ 802892 65A ☐ 802893 85A ☐ 802894 105A ☐ 802895 125A ☐ 802896
Сопла для строжки НАБОР 5 шт.	-	-	-	-	-	125A ☐ 804017	-
Набор электродов НАБОР 5 шт. 	☐ 802420	☐ 802420	☐ 802076	☐ 802122	☐ 802898	45A - 150A ☐ 802889	-
Набор удлиненных сопел НАБОР 5 шт. 	☐ 802429	-	☐ 802079	☐ 802083	-	-	-
Набор удлиненных электродов НАБОР 5 шт. 	☐ 802428	-	☐ 802078	☐ 802082	-	-	-
Защитный колпак НАБОР 2 шт. 	☐ 802425	☐ 802485	☐ 802081	☐ 802126	☐ 802933	45A - 85A ☐ 802887 1 шт. 100A - 150A ☐ 802890 1 шт.	-
Набор дистанционных колец НАБОР 5 шт. 	-	-	☐ 802128	☐ 802127	☐ 802934	-	-
Набор изоляционных диффузоров НАБОР 5 шт. 	☐ 802422	☐ 802422	☐ 802080 НАБОР 2 шт.	☐ 802123	☐ 802899 НАБОР 2 шт.	45A - 85A ☐ 802888 2 шт. 100A - 150A ☐ 802891 2 шт.	-
Латунные диффузоры НАБОР 5 шт. 	-	-	-	☐ 802121	-	-	-
Охлаждающая трубка НАБОР 2 шт. 	-	-	-	-	☐ 802897	-	-
Набор уплотнительных колец (OR) НАБОР 10 шт. 	-	-	-	☐ 802120	-	☐ 804053	-
Магнитная направляющая 	☐ 802143	☐ 802143	☐ 802143	☐ 802143	-	-	-
Устройство для круговой резки 	☐ 802214	☐ 802214	-	-	-	-	-
	-	-	☐ 802218	☐ 802211	-	-	-

ВТЕ - ВСП



1.	L=45 mm (стандарт)	cod. 690035
2.	L=95 mm	cod. 690036
3.	L=216 mm (стандарт)	cod. 443020
4.	XP1 L=350 mm (стандарт)	cod. 803100
5.	XP2 L=500 mm	cod. 803101
6.	XP3 L=700 mm	cod. 803102

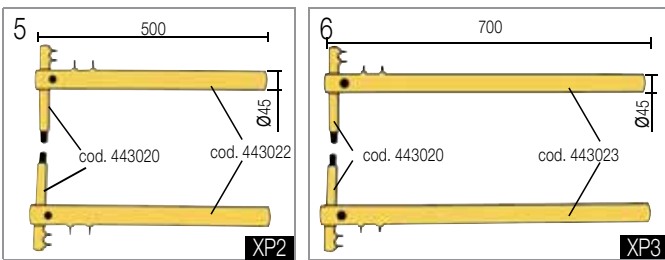
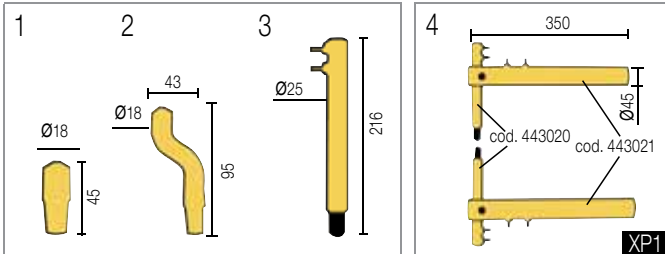

DIGITAL PLUS



cod. 801043

1.	L=50 mm	cod. 690012
2.	L=125 mm	cod. 690028
3.	L=195 mm	cod. 690007
4.	XD1 L=120 mm (стандарт)	cod. 803015
5.	XD2 L=350 mm	cod. 803017
6.	XD3 L=500 mm	cod. 803024

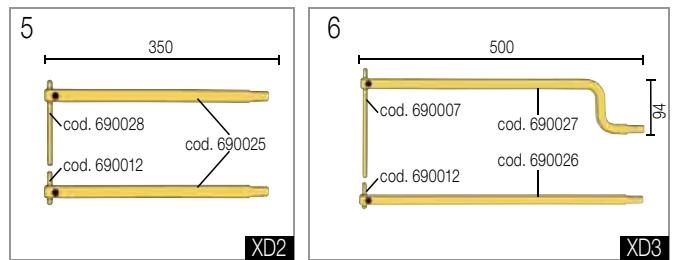
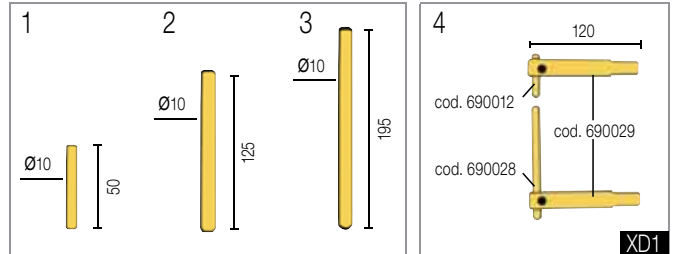

DIGITAL PLUS - PLUS

Пара консолей с электродами

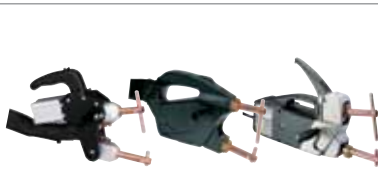

- cod. 801048 Digital Plus 7000, 9000
- cod. 801086 Digital Plus 9000 Aqua
- PLUS 20/ТI
- PLUS 230-400

Параметры консолей

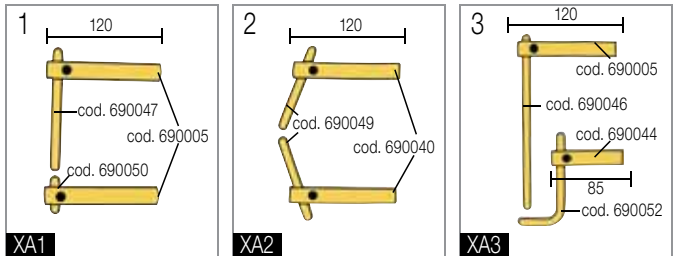

1.	XA1	L=120 mm (стандарт)	cod. 803151
2.	XA2	L=120 mm	cod. 803150
3.	XA3	L=120 mm	cod. 803158
4.	XA4	L=120 mm	cod. 803155
5.	XA5	L=140 mm	cod. 803159
6.	XA6	L=250 mm	cod. 803152
7.	XA7	L=350 mm	cod. 803153
8.	XA8	L=350 mm	cod. 803154
9.	XA9	L=500 mm	cod. 803156

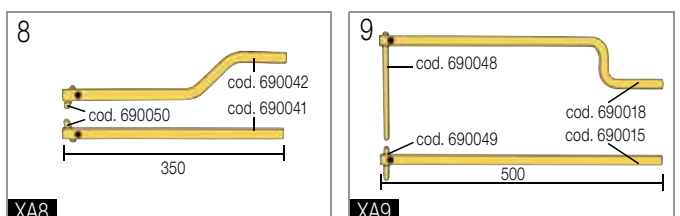
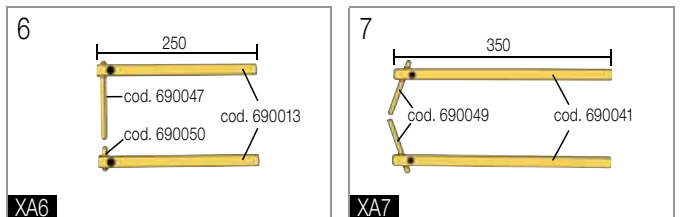
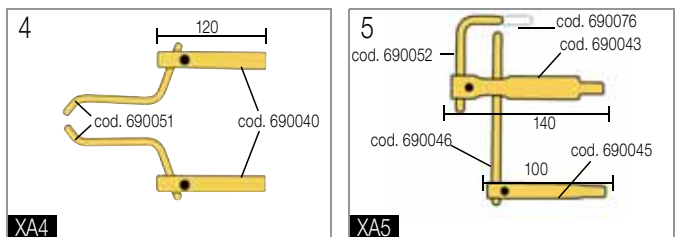

КОМПЛЕКТ БАЗОВЫХ КОНСОЛЕЙ
cod. 803045

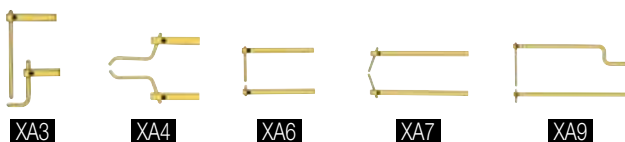

INVER-PLUS 13500 SMART - 13500 SMART AQUA - 14000 AQUA - 14000 SMART AQUA

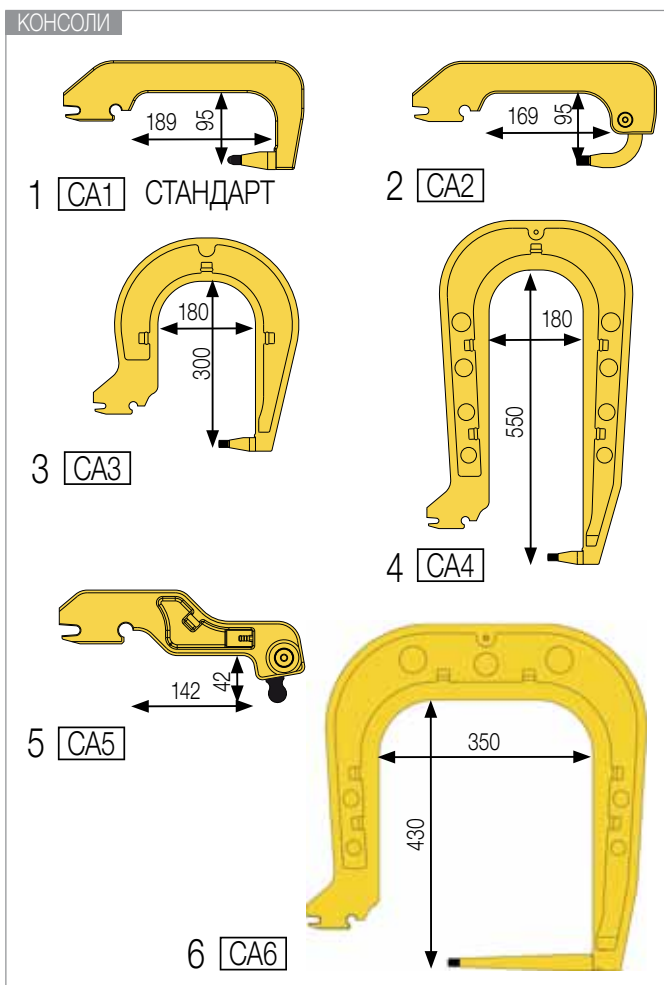

Комплект консолей с электродами

КОНСОЛИ (с жидкостным охлаждением)			
1.	CA1	L= 95 mm STD.	cod. 803169
2.	CA2	L= 95 mm	cod. 803170
3.	CA3	L=300 mm	cod. 803171
4.	CA4	L=550 mm	cod. 803172
5.	CA5	L= 42 mm	cod. 803181
6.	CA6	L= 430 mm	cod. 803187

ЭЛЕКТРОДЫ

ЭЛЕКТРОДЫ		
a.	L= 18 mm	cod. 690130
b.	L= 18 mm	cod. 690132
c.	L= 25 mm	cod. 690166

ИСТОЧНИКИ КОНСОЛИ	INVER-PLUS 13500 SMART AQUA	INVER-PLUS 14000 AQUA	INVER-PLUS 14000 SMART AQUA
CA1			a
CA2			a
CA3			a
CA4			a
CA5			c
CA6			a
СМКА	●	●	●

НАБОР ЭЛЕКТРОДОВ (AQUA)



СМАЗКА



НАБОР ДЕРЖАТЕЛЕЙ ЭЛЕКТРОДОВ КОРОТКИЙ / ДЛИННЫЙ





ПОДБОР ПУСКО-ЗАРЯДНОГО УСТРОЙСТВА

	Зарядка 15 часов		Возможное использование		Запуск		Запуск + 5 минут предварительной зарядки		ТЕХНОЛОГИЯ		
	20 Ач	60 Ач	80 Ач	100 Ач	150 Ач	200 Ач	WET	GEL	AGM	TRONIC	PULSE TRONIC
ЗАРЯДНЫЕ УСТРОЙСТВА	POLAR 14 - 15						●				
	POLARBOOST 100 - 140						●				
	IMPERIAL 150 START						●				
	IMPERIAL 220 START						●				
ПУСКО-ЗАРЯДНЫЕ УСТРОЙСТВА	DIGTRONIC 530						●	●	●		✓
	IMPERIAL 400 - 320 START						●				
	MAJOR 420 - 520 - 620 START						●				
	MAJOR 650 START						●				
	MAJOR 1500 START						●				
							●				

СОЕДИНЕНИЕ АККУМУЛЯТОРОВ

С помощью зарядных устройств есть возможность заряжать одновременно два аккумулятора. Существует параллельное и последовательное соединение.

1. ПОСЛЕДОВАТЕЛЬНОЕ СОЕДИНЕНИЕ



При последовательном соединении аккумуляторы должны иметь одинаковую ёмкость в ампер-часах.

70Ah - 70Ah

Напряжение равно сумме напряжений отдельных аккумуляторов.

12V + 12V = 24V

2. ПАРАЛЛЕЛЬНОЕ СОЕДИНЕНИЕ



При параллельном соединении аккумуляторы должны иметь одинаковое напряжение.

12V - 12V

При данном типе подключения происходит суммирование тока заряда.

40Ah + 45Ah = 85Ah

ЦИФРОВЫЕ ПУСКО-ЗАРЯДНЫЕ УСТРОЙСТВА

Цифровые пускозарядные устройства с микропроцессорным управлением

Предназначены для зарядки аккумуляторов с напряжением 6/12/24 В, пуска легковых автомобилей, фургонов и легких грузовиков. Не влияют на работу бортовой электроники, систем ABS, Airbag, электронного впрыска и пр. Функция STAND BY (ОЖИДАНИЕ) активируется при включении в прикуриватель автомобиля, позволяет снять клеммы с аккумулятора автомобиля и производить зарядку без потери всей информации и настроек на бортовом компьютере.

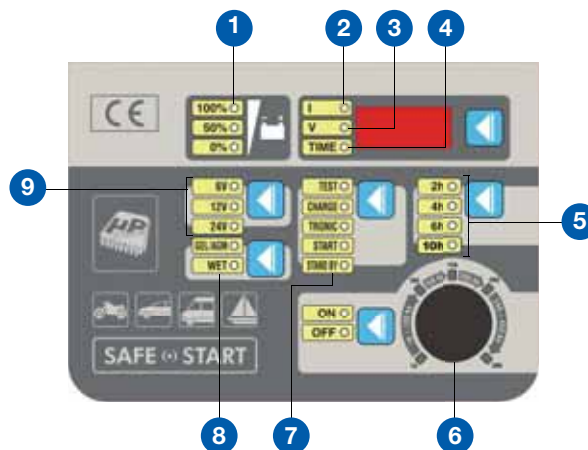

ПАНЕЛЬ УПРАВЛЕНИЯ DIGTRONIC 530:

- Индикация состояния аккумулятора
- Индикация тока зарядки
- Индикация напряжения аккумулятора
- Индикация времени зарядки
- Выбор времени зарядки
- Регулировка тока зарядки
- Выбор режима работы
- Выбор типа аккумулятора
- Выбор напряжения аккумулятора

Модель	Напряжение сети, В	Выходное напряжение, В	Ток зарядки Eff, А	Ток зарядки EN 60335-2-29, А	Start max, А	Start EN 60335-2-29, А	Габаритные размеры, мм	Вес, кг	Артикул
Digtronic 530	1 x 220	6 / 12 / 24	75	40	400	300	390 x 260 x 230	19,5	829034

ЗАРЯДНЫЕ УСТРОЙСТВА



Переносные зарядные устройства с расширенным набором функций.
Оборудованы защитой от перегрузки и изменения полярности, снабжены амперметром.



POLAR 15

POLARBOOST 100

POLARBOOST 140

Модель	Напряжение сети, В	Выходная мощность, Вт	Выходное напряжение, В	Ток зарядки Eff, А	Габаритные размеры, мм	Вес, кг	Артикул
Polar 14	1 x 220	110	12	9	95 x 190 x 180	2,6	807625
Polar 15	1 x 220	110	12 / 24	9 / 4,5	95 x 190 x 180	2,6	807626
Polarboost 100	1 x 220	170	12	9 / 14 (Boost)	95 x 190 x 180	2,6	807630
Polarboost 140	1 x 220	230	12	20 / 50 (Boost)	160 x 245 x 165	5,2	807805

ПУСКО-ЗАРЯДНЫЕ УСТРОЙСТВА

Переносные зарядные устройства

Для зарядки свинцовых батарей и пуска всех типов транспортных средств.
Оборудованы защитой от перегрузки и изменения полярности.

ПРЕИМУЩЕСТВА:

- ▶ Оснащены переключателем для выбора режима нормальной и ускоренной зарядки (BOOST)
- ▶ Индикация зарядного и пускового тока
- ▶ Таймер ускоренной зарядки (MAJOR 520 - 1500 START)
- ▶ Дистанционное управление (MAJOR 650 - 1500 START)



IMPERIAL 400 START



MAJOR 620 START

Модель	Напряжение сети, В	Выходное напряжение, В	Ток зарядки Eff, А	Ток зарядки EN 60335, А	Start max, А	Start EN 60335, А	Габаритные размеры, мм	Вес, кг	Артикул
Imperial 150 Start	1 x 220	12	20	14	140	80	225 x 290 x 205	6,6	807732
Imperial 220 Start	1 x 220	12 / 24	30	20	180	120	225 x 290 x 205	9,0	807806
Imperial 400 Start	1 x 220	12 / 24	45	30	300	180	265 x 345 x 230	10,8	807687
Major 320 Start	1 x 220	12 / 24	45	30	300	180	305 x 360 x 630	13,9	829810
Major 420 Start	1 x 220	12 / 24	75	50	400	300	305 x 360 x 630	16,9	829811
Major 520 Start	1 x 220	12 / 24	75	50	400	300	365 x 460 x 755	20,0	829812
Major 620 Start	1 x 220	12 / 24	90	70	570	360	365 x 460 x 755	24,0	829813
Major 650 Start	3 x 380	12 / 24	100	80	1000	640	365 x 460 x 755	38,0	829814
Major 1000 Start	3 x 380	12 / 24	100	80	1000	640	380 x 560 x 885	45,0	829641
Major 1500 Start	3 x 380	12 / 24	150 / 250	130 / 220	1700/2000	1000/1300	380 x 560 x 885	69,0	829807

ОБОЗНАЧЕНИЯ, ПРИМЕНЯЕМЫЕ В КАТАЛОГЕ

	Ручная дуговая сварка переменным током
	Ручная дуговая сварка переменным и постоянным током
	Ручная дуговая сварка постоянным током
	Сварочный источник инверторного типа
	Ручная дуговая сварка постоянным током, а также TIG контактным методом
	Ручная дуговая сварка постоянным током, а также TIG методом LIFT
	Плазменная резка с HF поджигом дуги
	Плазменная резка с контактным поджигом дуги
	Встроенный компрессор
	Аргонодуговая сварка HF/ LIFT, а также сварка MMA постоянным током
	Аргонодуговая сварка HF/ LIFT, а также сварка MMA постоянным и переменным током
	Аргонодуговая сварка HF/ LIFT постоянным и переменным током
	Полуавтоматическая сварка в среде защитного газа
	Полуавтоматическая сварка флюсовой проволокой (без газа)
	Полуавтоматическая сварка в среде защитного газа + сварка флюсовой проволокой (без газа)
	Катушка с проволокой диаметром 200 мм 5 кг
	Катушка с проволокой диаметром 300 мм 15 кг
	Катушка с проволокой 0,8 кг
	Двухроликовый механизм подачи проволоки
	Четырехроликовый механизм подачи проволоки
	Сварочная горелка с катушкой для сварки алюминия
	Два вывода дросселя
	Три вывода дросселя
	Возможность подключения дистанционного управления
	Однофазная питающая сеть
	Трехфазная питающая сеть
	Температурный диапазон

MMA	ручная дуговая сварка штучным (покрытым) электродом.
MIG/MAG	полуавтоматическая сварка сплошной проволокой в среде защитного инертного или активного газа.
TIG	ручная сварка неплавящимся (вольфрамовым) электродом в среде инертного газа, (аргона или гелия).
SPOT	контактная точечная сварка.
AC	переменный ток.
DC	постоянный ток.
CE	целлюлозные электроды.
HF	высокочастотный поджиг дуги (осциллятор).
Pulse	импульсный режим.
MPGE	дополнительная защита от скачков напряжения питающей сети, происходящих, как правило, в мотогенераторах.
Arc Force	функция регулирования силы дуги.
Hot start	горячий старт, функция увеличения начального сварочного тока.
Anti-stick	функция защиты от прилипания электрода.
Aqua	жидкостное охлаждение.
LIFT	контактный поджиг сварочной дуги.

☒ - Модель ☑ - Артикул

АКСЕССУАРЫ ВХОДЯЩИЕ В СТАНДАРТНУЮ КОМПЛЕКТАЦИЮ ОБОРУДОВАНИЯ

КОМПЛЕКТ

	3m ☑ 200 ☑ 742180 ☑ 225 ☑ 742183
	☑ 722119
	0,6-0,8mm ☑ 722112
	3m DX50
	Fe 0,8kg 0,8mm

Общий вид аксессуаров

ДОПОЛНИТЕЛЬНЫЕ АКСЕССУАРЫ (ПРИБОРАЮТСЯ ОТДЕЛЬНО)

ОПЦИЯ

	НАБОР MMA
Наименование	16mm ² 3+2m DX25
Параметры аксессуаров	☑ 801097
Артикул аксессуара	

Производитель оставляет за собой право вносить изменения в комплектацию и внешний вид оборудования и аксессуаров

Рынок России является одним из приоритетных направлений развития компании BLUEWELD. Поэтому BLUEWELD осуществляет развернутую информационную поддержку и принимает активное участие в отраслевой деятельности:

НАПРАВЛЕНИЕ ПРОМЫШЛЕННОЙ СВАРКИ

Продажи BLUEWELD в России поддерживаются официальным представительством бренда, в рамках которого успешно работает направление промышленной сварки.

Высококвалифицированные специалисты оказывают торговым партнерам комплексную поддержку: подбор, аудит и запуск промышленного компрессорного и сварочного оборудования. Специалисты торговых партнеров имеют возможность проходить обучение на заводе-производителе оборудования.

ПРОГРАММЫ ОБУЧЕНИЯ

Стационарное обучение:

BLUEWELD проводит обучение специалистов в собственном технологическом центре по промышленной сварке (Москва). Специалисты имеют возможность познакомиться с новейшими технологиями и получить опыт работы с самыми новыми моделями. Обучение проводят разработчики оборудования и ведущие специалисты BLUEWELD.

Выездные семинары:

BLUEWELD организует региональные семинары для специалистов по сварке. Семинары проводят демонстраторы и опытные сотрудники представительства.

Online-обучение:

Сотрудники партнеров BLUEWELD могут проходить обучение в режиме он-лайн в удобное для них время, без затрат на командировки и дорогу, без отрыва от рабочего места, через любое устройство с выходом в интернет. BLUEWELD предлагает как плановые вебинары, так и индивидуальные вебинары по интересующим темам. Вебинары проходят на русском языке.

ВЫСТАВКИ И КОНФЕРЕНЦИИ

BLUEWELD принимает участие в крупнейших отраслевых выставках и поддерживает участие в выставках своих партнеров.

Также ежегодно BLUEWELD проводит собственную конференцию, в рамках которой представляются новинки и перспективные разработки.

ПОДДЕРЖКА В ИНТЕРНЕТЕ

BLUEWELD представлен официальным веб-сайтом, который ежедневно посещает более 1.000 человек.

Для поддержки продаж своих партнеров BLUEWELD размещает информацию об их магазинах в разделе «Где купить».

Если Вам необходимо получить более подробную консультацию, свяжитесь с дилером BLUEWELD в вашем регионе или с официальным представительством BLUEWELD в России.



Горячая линия BLUEWELD: +7 (495) 604 46 00

www.blueweld.ru
info@blueweld.ru



Ваш региональный представитель



Горячая линия BLUEWELD

тел.: +7 (495) 604 4600

info@bluweld.ru

www.bluweld.ru