



AUTOMOTIVE 2017

КАТАЛОГ / RU

DEGRECOM

AIR CONDITIONING & REFRIGERATION CHEMICAL SOLUTIONS

Proud to be members of

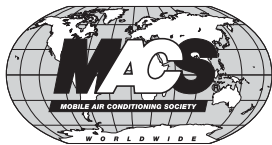

autocare[™]
ASSOCIATION

Independence drives us.



BEHIND OUR PRODUCTS
THERE'S ALWAYS A **GREAT IDEA**



PATENTED

Errecom defined a new way of injecting chemicals inside AC/R systems. This brand new technology has revolutionized the world of maintenance and technical assistance, thanks to its easy/fast application. Furthermore adapters are 100% recyclable: for a greener and cleaner world.

НЕОБХОДИМО ОСТАНОВИТЬ УТЕЧКИ ФРЕОНА?

ГЕРМЕТИК

НОВИНКА



Extreme Ultra

Инновационный герметик объемом 6мл для автокондиционеров с R134a & R1234yf

ПАТЕНТ

Что это?

EXTREME ULTRA – новейшая разработка в сегменте герметиков для хладагентов. Решает проблему микроутечек фреона в системах кондиционирования и холодильных установках. После 4 лет многочисленных тестов отдел развития и исследования компании ERRECOM создал герметик объемом 6мл, который работает со всеми типами хладагентов, включая R134a и R1234yf. **EXTREME ULTRA** 6 мл работает с кондиционерами и холодильными установками до 21KW (6 tons). **EXTREME ULTRA** находит утечки хладагента и permanently герметизирует их, не реагируя с влажностью и кислородом. **EXTREME ULTRA** – неполимерный герметик, работающий с утечками размером до 0.3мм.

Преимущества:

- Всего 6 мл необходимо для кондиционеров и холодильных установок до 21KW (6 tons).
- Новая формула. • Меньше присадки в системе. • Permanently герметизирует утечки фреона в металлических и резиновых частях кондиционеров и холодильных установок.
- Безопасен для компонентов систем. • Безвреден для компонентов станций рекуперации фреона. • Не реагирует с влажностью и кислородом. • Не содержит полимеры. • Видим при использовании любой У/Ф лампы. • Не воспламеняется, не вызывает раздражений, безопасен для пользователя. • Совместим со всеми фреонами, включая R134a & R1234yf.
- Существенно сокращает шумы компрессора. • Идеален для профилактического использования.

- Для автокондиционеров с хладагентами весом до 3,6 кг



Картридж в блистере*

Арт.-№	Описание	€/Шт.		
TR1163.AL.M4	01 Картридж 6 мл.	-	20	900

*смотреть стр. 81

** 80x120xH200 cm

Картриджи в картонной упаковке*

Арт.-№	Описание	€/Шт.		
TR1163.AL.M4.S2	01 Картридж 6 мл.	-	30	4860

Ultimate Technologies in only **6ml**





Intertek

LABORATORY TESTED

ПАТЕНТ



Extreme

Герметик для автокондиционеров с R134a & R1234yf

Что это?

Необходимый продукт в борьбе с проблемой небольших протечек фреона в резиновых и металлических частях кондиционеров и холодильных установок.

Принцип действия?

EXTREME обнаруживает протечку фреона и герметизирует ее перманентно, не вступая в химическую реакцию с влажностью или кислородом. EXTREME герметизирует протечки фреона, максимальный размер которых не превышает 0.3 мм.

Преимущества

- Перманентно герметизирует протечки фреона.
- Совместим со всеми фреонами, включая CFC, HFC и HCFC.
- Видим при использовании любой У/Ф лампы.
- Существенно сокращает шумы компрессора.
- Не содержит полимеры.
- Идеален для профилактического использования.
- Не закупоривает компрессор системы.
- Безопасен для любой составляющей части системы.
- Универсальная доза для кондиционера транспортного средства - 30 мл
- Для автокондиционеров с хладагентами весом до 3,6 кг



Картридж в блистере*

Арт.-№	Описание	€/Шт.		
TR1062.C.M4	01 Картридж 30 мл.	-	15	540
TR1062.C2.M4	02 Картриджа 30 мл.	-	15	1080
TR1062.C3.M4	03 Картриджа 30 мл.	-	15	1620
TR1062.C.M9	01 Картридж 30 мл. с гибким адаптером	-	15	540
TR1062.C2.M9	02 Картриджа 30 мл. с гибким адаптером	-	15	1080
TR1062.C3.M9	03 Картриджа 30 мл. с гибким адаптером	-	15	1620

*смотреть стр. 81
** 80x120xH200 cm

Картридж в картонной упаковке*

Арт.-№	Описание	€/Шт.		
TR1062.C.M4.S2	01 Картридж 30 мл.	-	24	1872
TR1062.C.M9.S2	01 Картридж 30 мл. с гибким адаптером	-	24	1872

Аэрозольный баллон в блистере*

Арт.-№	Описание	€/Шт.		
PF1062.C.M4	01 Аэрозольный баллон 30 мл.	-	15	540
PF1062.C.M9	01 Аэрозольный баллон 30 мл. с гибким адаптером	-	15	540

External

Герметик для утечек хладагента размером до 5мм для автокондиционеров

Что это?

EXTERNAL – герметик, который наносится на поверхность различных компонентов кондиционеров и холодильных установок. Разработан для устранения всех типов утечек фреона размером до 5мм, которые возникают в резиновых и металлических частях холодильных установок. **EXTERNAL** устойчив к смазкам, различным присадками и хладагентам. Он также устойчив к перепадам температуры и может быть использован как на стороне высокого, так и на стороне низкого давления (горячие или теплые поверхности). **EXTERNAL** используется с компонентами из меди, алюминия и стали.

Применяется на термопластических трубах. Устойчив к смазкам минеральным, POE, PAG, PAO и акрилбензене. Устойчив по отношению к таким хладагентам, как CFC, HFC, HCFC, CO₂, включая R32 и R1234yf. ных сольвентов, в том числе хлорированных.

External имеет широкий диапазон рабочих температур от -100°C до + 270°C.

Устойчивость к давлению зависит от размера утечки:

- 5 mm = 40bar
- 2 mm = 50bar
- 1 mm = 57bar



Арт.-№	€/Шт.		
TR1166.01	-	60	14280

*смотреть стр. 81

** 80x120xH200 cm

ЗАМЕНА КОМПРЕССОРА ИЛИ ПРОМЫВКА КОНДИЦИОНЕРА?

РЕГЕНЕРИРУЮЩАЯ ПРИСАДКА ДЛЯ КОМПРЕССОРА

НОВИНКА



Compressor+

Регенерирующая присадка для замены компрессора или промывки системы кондиционирования

ЧТО ЭТО?

COMPRESSOR+ - присадка, которая возвращает на оптимальный уровень работу кондиционеров и холодильных установок после замены компрессора и промывки контура установки.

По причине поломки компрессора (его выгорания) в цикле хладагента формируются различные загрязняющие вещества (фтористоводородная, соляная и угольная кислоты, влажность и тяжелые остатки промывочной жидкости), которые сильно влияют на срок службы основных компонентов системы.

Перед установкой нового компрессора необходимо, демонтировав различные части системы, промыть установку специальными жидкостями, которые могут гарантировать удаление наибольшего количества этих загрязняющих веществ.

КАК ЭТО РАБОТАЕТ?

COMPRESSOR+ добавляется напрямую в смазку, используемую для нового компрессора, реагирует в установке, находит, связывает и нейтрализует частицы, которые могут повредить тем компонентам, которые были недавно промыты или установлены. **COMPRESSOR+** гарантирует с первых минут присутствия в системе максимальный результат и исключает повреждения в будущем.

Преимущества:

- Полностью устраняет и нейтрализует загрязняющие вещества в кондиционерах транспортных средств
- Реагирует мгновенно
- Не вредит компонентам системы
- Идеален для профилактического использования
- Универсальная дозировка для автокондиционеров - 6 мл на каждые 400 мл смазки

- УНИВЕРСАЛЬНАЯ ДОЗИРОВКА ДЛЯ А/С СИСТЕМ ТРАНСПОРТНЫХ СРЕДСТВ = 6 МЛ НА КАЖДЫЕ 400 МЛ СМАЗКИ.



Картридж в блистере*

Арт.-№	Описание	€/Шт.		
TR1162.AL.01	01 Картридж 6 мл	-	20	900

Картридж в картонной упаковке*

Арт.-№	Описание	€/Шт.		
TR1162.AL.01.S2	01 Картридж 6 мл	-	30	4860

*смотреть стр. 81

** 80x120xH200 cm

Ultimate Technologies in only

Technologies in only

6ml

НЕОБХОДИМО БОЛЬШЕ ХОЛОДА?

ПРИСАДКА

Intertek
LABORATORY TESTED

ПАТЕНТ



Cool-Shot

Присадка для автокондиционеров с R134a & R1234yf

Что это?

Синтетический катализатор, позволяющий кондиционерам и холодильным установкам работать с максимальной производительностью и, благодаря этому, сокращать затраты энергии.

Принцип действия?

Продукт состоит из двух синтетических катализаторов и агента смазки, которые дают возможность кондиционеру работать с максимальной эффективностью.

Преимущества

- Восстанавливает производительность старых кондиционеров и холодильных установок.
- Усиливает теплообмен холодильных линий на 73%.
- Повышает производительность холода на 20-30%.
- Более холодный воздух (аргох. 2-3 °C) за более короткое время.
- Улучшает смазывающую способность компрессорного масла на 54%.
- Помогает сократить трения в компрессоре и, как следствие, сокращает вибрации и шумы.
- Продлевает срок службы установки на 20-50%.
- Сокращает расходы на обслуживание на 20%.
- Сокращает выбросы углекислого газа.
- Видим при любом У/Ф излучении.

- Для автокондиционеров с хладагентами весом до 3,6 кг



Картридж в блистере*

Арт.-№	Описание	€/Шт.		
TR1122.C.M4	01 Картридж 30 мл.	-	15	540
TR1122.C2.M4	02 Картриджа 30 мл.	-	15	1080
TR1122.C3.M4	03 Картриджа 30 мл.	-	15	1620
TR1122.C.M9	01 Картридж 30 мл. с гибким адаптером	-	15	540
TR1122.C2.M9	02 Картриджа 30 мл. с гибким адаптером	-	15	1080
TR1122.C3.M9	03 Картриджа 30 мл. с гибким адаптером	-	15	1620

*смотреть стр. 81

** 80x120xH200 cm

Картридж в картонной упаковке*

Арт.-№	Описание	€/Шт.		
TR1122.C.M4.S2	01 Картридж 30 мл.	-	24	1872
TR1122.C.M9.S2	01 Картридж 30 мл. с гибким адаптером	-	24	1872

Аэрозольный баллон в блистере*

Арт.-№	Описание	€/Шт.		
PF1122.C.M4	01 Аэрозольный баллон 30 мл.	-	15	540
PF1122.C.M9	01 Аэрозольный баллон 30 мл. с гибким адаптером	-	15	540



ВЛАЖНОСТЬ В УСТАНОВКЕ?

ОСУШИТЕЛЬ



Super Dry

Осушающая присадка для автокондиционеров с R134a & R1234yf

ПАТЕНТ

Что это?

Дегидратирующая присадка, предотвращающая образование влаги в кондиционерах и холодильных установках.

Принцип действия?

SUPER DRY содержит специфические элементы, которые стабилизируют масла и позволяют предотвратить образование влаги в кондиционерах и холодильных установках.

Преимущества

- Работает в любых системах, независимо от их размера.
 - Совместим со всеми фреонами включая CFC, HFC и HCFC.
 - Совместим со всеми маслами.
 - SUPER DRY, добавленный в фреон, смешивается с ним и циркулирует, не вызывая никаких негативных реакций.
 - Не вредит прокладкам или внутренним деталям системы.
 - Не содержит метанол.
 - Не меняет эффективность работы установки.
 - Не содержит тяжелые частицы.
 - Помогает предотвратить образование кислоты.
- Для автокондиционеров с хладагентами весом до 3,6 кг



Картридж в блистере*

Арт.-№	Описание	€/Шт.		
TR1132.C.M4	01 Картридж 30 мл.	-	15	540
TR1132.C2.M4	02 Картриджа 30 мл.	-	15	1080
TR1132.C3.M4	03 Картриджа 30 мл.	-	15	1620
TR1132.C.M9	01 Картридж 30 мл. с гибким адаптером	-	15	540
TR1132.C2.M9	02 Картриджа 30 мл. с гибким адаптером	-	15	1080
TR1132.C3.M9	03 Картриджа 30 мл. с гибким адаптером	-	15	1620

*смотреть стр. 81
** 80x120xH200 см

Аэрозольный баллон в блистере*

Арт.-№	Описание	€/Шт.		
PF1132.C.M4	01 Аэрозольный баллон 30 мл.	-	15	540
PF1132.C.M9	01 Аэрозольный баллон 30 мл. с гибким адаптером	-	15	540

КИСЛОТА В УСТАНОВКЕ?

НЕЙТРАЛИЗАТОР



No-Acid

Нейтрализатор кислоты для автокондиционеров с R134a & R1234yf

Что это?

NO-ACID - нейтрализатор, созданный для полного устранения кислотности из систем кондиционирования и охлаждения. Он также помогает предотвратить выгорание компрессора.

Принцип действия?

Химические компоненты NO-ACID находят кислоту, образовавшуюся внутри системы и удаляют ее. Данная кислота в системе может образовываться в результате распада фреона или масла, выгорания компрессора, присутствия влаги в системе. Когда NO-ACID находится в системе, он предотвращает образование кислоты.

Преимущества

- Полностью устраняет кислоту в кондиционерах и холодильных установках.
- Нейтрализует образование кислоты в будущем.
- Нейтрализует кислотные осадки внутри станции рекуперации фреона.
- Абсолютно безопасен для любых элементов системы.
- Идеален для профилактического использования.
- Реагирует быстро.

- Для автокондиционеров с хладагентами весом до 3,6 кг.

Intertek

LABORATORY TESTED

ПАТЕНТ



Картриджи в блистере*

Арт.-№	Описание	€/Шт.	📦	🔌**
TR1124.C.M4	01 Картридж 30 мл.	-	15	540
TR1124.C2.M4	02 Картриджа 30 мл.	-	15	1080
TR1124.C3.M4	03 Картриджа 30 мл.	-	15	1620
TR1124.C.M9	01 Картридж 30 мл. с гибким адаптером	-	15	540
TR1124.C2.M9	02 Картриджа 30 мл. с гибким адаптером	-	15	1080
TR1124.C3.M9	03 Картриджа 30 мл. с гибким адаптером	-	15	1620

Картриджи в картонной упаковке*

Арт.-№	Описание	€/Шт.	📦	🔌**
TR1124.C.M4.S2	01 Картридж 30 мл.	-	24	1872
TR1124.C.M9.S2	01 Картридж 30 мл. с гибким адаптером	-	24	1872

Аэрозольный баллончик в блистере*

Арт.-№	Описание	€/Шт.	📦	🔌**
PF1124.C.M4	01 Аэрозольный баллон 30 мл.	-	15	540
PF1124.C.M9	01 Аэрозольный баллон 30 мл. с гибким адаптером	-	15	540

*смотреть стр. 81

** 80x120xH200 cm



Acid-Test

Тест на определение уровня кислоты в компрессорном масле кондиционеров

Что это?

Продукт, необходимый для быстрого, точного и простого теста наличия кислоты в компрессорном масле кондиционеров и холодильных установок. ACID-TEST идеален для превентивного обслуживания и дает результат в считанные секунды.

Принцип действия?

ACID-TEST содержит несколько химических элементов, которые реагируют на наличие кислоты и меняют цвет, указывая таким образом информацию об уровне pH в компрессорном масле кондиционеров и холодильных установок.

Преимущества

- Дает точный результат в считанные секунды.
- Прост в применении и толковании результатов.
- Безопасен.
- Экономичен (особенно при сравнении с лабораторными тестами на наличие кислоты).
- Тестирует все масла (минеральные масла, ABZ, PAG, POE, PAO, PVE).
- Разлагаем микроорганизмами. Не воспламеняется. Неопасный. Нетоксичный.
- Одной упаковки достаточно для проведения 4 тестов.



Арт.-№	€/Шт.	📦	🔌**
RK1349	-	19	684

**80x120xH200 cm



SealUp

Герметик для резьбовых соединений
Гарантийная пломба

Что это?

SEALUP – герметик для соединений, стыков и муфт систем кондиционирования, который образует на резьбе химически устойчивую пленку. Оставаясь эластичным, примыкает к внутренним поверхностям, заполняя микрощели. Идеален для компонентов из пластмассы и металлов, которые подвержены сильным вибрациям. Работает при температуре от -90° до +200°. Устойчив как при вакуумировании, так и при давлении до 500 Bar / 7250 Psi.

Принцип действия?

SEALUP должен быть нанесен на резьбовые или фланцевые соединения и прокладки. Затем он примыкает к поверхности и формирует эластичную и устойчивую пломбу. Предотвращает утечки через патрубки, соединения и болты. Устойчив к контакту со многими химическими продуктами, в том числе хладагентами, горючими газами, маслами, топливом, растворителями и промышленными газами.

Преимущества

- Предотвращает утечки.
- Позволяет повторное вскрытие соединений.
- Легко удаляется.



Арт.-№	Описание	€/Шт.		
TR1157.Y.01	Тюбик 50мл	-	30	7140

**80x120xH200 cm



Thor

Спрей для удаления герметика

Что это?

THOR – продукт, предназначенный для удаления с поверхностей остатков резьбового герметика, который действует быстро и эффективно.

Принцип действия?

Распылить THOR непосредственно на поверхность, запачканную герметиком, подождать 2 минуты и протереть тканью.

Арт.-№	Описание	€/Шт.		
TR1013.J.01	Аэрозольный баллон 200 мл	-	24	2304

**80x120xH200 cm



СМАЗКИ ДЛЯ АВТОКОНДИЦИОНЕРОВ

*ДЛЯ ДОПОЛНИТЕЛЬНОЙ ИНФОРМАЦИИ ОЗНАКОМЬТЕСЬ С КАТАЛОГОМ СМАЗОЧНЫХ МАТЕРИАЛОВ

СМАЗКИ

НОВИНКА

LR Смазка Premium PAG

Смазка PAG для кондиционеров с R134a, R1234yf, гибридных и электрических транспортных средств

Product Name	PREMIUM PAG
ISO VG	68
Kinematic viscosity @ 40°C (cSt)	68
Kinematic viscosity @ 100°C (cSt)	13
Viscosity Index	208
Total Acid Number (mg KOH/g)	0,02
Pour point (°C)	-42
Flash point (°C)	210
Density @ 15°C (g/cm³)	0,997

Смазка PREMIUM PAG

Арт.-№	Описание	€/Шт.	☑	☑**
OL6057.Q.P2	Пластиковый флакон 250 мл	-	24	2880
OL6057.M.P2	Пластиковый флакон 500 мл	-	12	1080
OL6057.K.P2	Пластиковый флакон 1 л.	-	12	672
OL6057.P.P2	Пластиковый флакон 5 л.	-	02	-

Смазка PREMIUM PAG + У/Ф

Арт.-№	Описание	€/Шт.	☑	☑**
OL6058.Q.P2	Пластиковый флакон 250 мл	-	24	2880
OL6058.M.P2	Пластиковый флакон 500 мл	-	12	1080
OL6058.K.P2	Пластиковый флакон 1 л.	-	12	672
OL6058.P.P2	Пластиковый флакон 5 л.	-	02	-

**80x120xH200 cm



LR Смазка PAG R1234yf

Смазки PAG для автокондиционеров с фреоном R1234yf

Product Name	R1234yf UNIVERSAL PAG	R1234yf PAG 46	R1234yf PAG 100
ISO VG	68	46	100
Kinematic viscosity @ 40°C (cSt)	68	46	100
Kinematic viscosity @ 100°C (cSt)	14	10	20
Viscosity Index	208	213	212
Total Acid Number (mg KOH/g)	0,02	0,02	0,02
Pour point (°C)	-46	-49	-41
Flash point (°C)	215	220	230
Density @ 15°C (g/cm³)	0,999	0,990	1,002

Смазка PAG 46 R1234yf

Арт.-№	Описание	€/Шт.	☑	☑**
OL6047.Q.P2	Пластиковый флакон 250 мл	-	24	2880
OL6047.M.P2	Пластиковый флакон 500 мл	-	12	1080
OL6047.K.P2	Пластиковый флакон 1 л.	-	12	672

**80x120xH200 cm

Смазка Universal PAG R-1234yf

Арт.-№	Описание	€/Шт.	☑	☑**
OL6059.Q.P2	Пластиковый флакон 250 мл	-	24	2880
OL6059.M.P2	Пластиковый флакон 500 мл	-	12	1080
OL6059.K.P2	Пластиковый флакон 1 л.	-	12	672

Смазка Universal PAG R-1234yf + У/Ф

Арт.-№	Описание	€/Шт.	☑	☑**
OL6060.Q.P2	Пластиковый флакон 250 мл	-	24	2880
OL6060.M.P2	Пластиковый флакон 500 мл	-	12	1080
OL6060.K.P2	Пластиковый флакон 1 л.	-	12	672

Смазка PAG 100 R1234yf

Арт.-№	Описание	€/Шт.	☑	☑**
OL6048.Q.P2	Пластиковый флакон 250 мл	-	24	2880
OL6048.M.P2	Пластиковый флакон 500 мл	-	12	1080
OL6048.K.P2	Пластиковый флакон 1 л.	-	12	672

*Подходит также для автокондиционеров гибридных и электрических транспортных средств



Смазка PAG R134a

Смазки PAG для автокондиционеров с фреоном R134a

Product Name	PAG 46 R134a	PAG 100 R134a	PAG 125 R134a	PAG 150 R134a	PAG UNIVERSAL R134a
ISO VG	46	100	125	150	68
Kinematic viscosity @ 40°C (cSt)	46	100	125	150	68
Kinematic viscosity @ 100°C (cSt)	8,6	19	21	25	12,4
Viscosity Index	184	212	199	200	181
Total Acid Number (mg KOH/g)	0,02	0,02	0,02	0,02	0,02
Pour point (°C)	-43	-40	-42	-40	-40
Flash point (°C)	226	230	215	230	215
Density @ 15°C (g/cm³)	0,986	0,993	1	1,005	0,992

Смазка Universal PAG R134a

Арт.-№	Описание	€/Шт.		
OL6002.Q.P2	Пластиковый флакон 250 мл	-	24	2880
OL6002.M.P2	Пластиковый флакон 500 мл	-	12	1080
OL6002.K.P2	Пластиковый флакон 1 л.	-	12	672
OL6002.P.P2	Пластиковый флакон 5 л.	-	02	-
OL6002.T	Канистра 25 л.	-	01	-
OL6002.B	Канистра 200 л.	-	01	-
OL6002.IBC	Канистра 1000 л.	-	01	-

Смазка Universal PAG R134a + У/Ф

Арт.-№	Описание	€/Шт.		
OL6043.Q.P2	Пластиковый флакон 250 мл	-	24	2880
OL6043.M.P2	Пластиковый флакон 500 мл	-	12	1080
OL6043.K.P2	Пластиковый флакон 1 л.	-	12	672
OL6043.P.P2	Пластиковый флакон 5 л.	-	02	-
OL6043.T	Канистра 25 л.	-	01	-
OL6043.B	Канистра 200 л.	-	01	-
OL6043.IBC	Канистра 1000 л.	-	01	-

Смазка PAG 46 R134a

Арт.-№	Описание	€/Шт.		
OL6001.Q.P2	Пластиковый флакон 250 мл	-	24	2880
OL6001.M.P2	Пластиковый флакон 500 мл	-	12	1080
OL6001.K.P2	Пластиковый флакон 1 л.	-	12	672
OL6001.P.P2	Пластиковый флакон 5 л.	-	02	-
OL6001.T	Канистра 25 л.	-	01	-
OL6001.B	Канистра 200 л.	-	01	-
OL6001.IBC	Канистра 1000 л.	-	01	-

Смазка PAG 46 R134a + У/Ф

Арт.-№	Описание	€/Шт.		
OL6006.Q.P2	Пластиковый флакон 250 мл	-	24	2880
OL6006.M.P2	Пластиковый флакон 500 мл	-	12	1080
OL6006.K.P2	Пластиковый флакон 1 л.	-	12	672
OL6006.P.P2	Пластиковый флакон 5 л.	-	02	-
OL6006.T	Канистра 25 л.	-	01	-
OL6006.B	Канистра 200 л.	-	01	-
OL6006.IBC	Канистра 1000 л.	-	01	-

Смазка PAG 100 R134a

Арт.-№	Описание	€/Шт.		
OL6003.Q.P2	Пластиковый флакон 250 мл	-	24	2880
OL6003.M.P2	Пластиковый флакон 500 мл	-	12	1080
OL6003.K.P2	Пластиковый флакон 1 л.	-	12	672
OL6003.P.P2	Пластиковый флакон 5 л.	-	02	-
OL6003.T	Канистра 25 л.	-	01	-
OL6003.B	Канистра 200 л.	-	01	-
OL6003.IBC	Канистра 1000 л.	-	01	-

Смазка PAG 100 R134a + У/Ф

Арт.-№	Описание	€/Шт.		
OL6008.Q.P2	Пластиковый флакон 250 мл	-	24	2880
OL6008.M.P2	Пластиковый флакон 500 мл	-	12	1080
OL6008.K.P2	Пластиковый флакон 1 л.	-	12	672
OL6008.P.P2	Пластиковый флакон 5 л.	-	02	-
OL6008.T	Канистра 25 л.	-	01	-
OL6008.B	Канистра 200 л.	-	01	-
OL6008.IBC	Канистра 1000 л.	-	01	-

Смазка PAG 125 R134a

Арт.-№	Описание	€/Шт.		
OL6004.Q.P2	Пластиковый флакон 250 мл	-	24	2880
OL6004.M.P2	Пластиковый флакон 500 мл	-	12	1080
OL6004.K.P2	Пластиковый флакон 1 л.	-	12	672
OL6004.P.P2	Пластиковый флакон 5 л.	-	02	-
OL6004.T	Канистра 25 л.	-	01	-
OL6004.B	Канистра 200 л.	-	01	-
OL6004.IBC	Канистра 1000 л.	-	01	-

Смазка PAG 125 R134a + У/Ф

Арт.-№	Описание	€/Шт.		
OL6045.Q.P2	Пластиковый флакон 250 мл	-	24	2880
OL6045.M.P2	Пластиковый флакон 500 мл	-	12	1080
OL6045.K.P2	Пластиковый флакон 1 л.	-	12	672
OL6045.P.P2	Пластиковый флакон 5 л.	-	02	-
OL6045.T	Канистра 25 л.	-	01	-
OL6045.B	Канистра 200 л.	-	01	-
OL6045.IBC	Канистра 1000 л.	-	01	-

Смазка PAG 150 R134a

Арт.-№	Описание	€/Шт.		
OL6005.Q.P2	Пластиковый флакон 250 мл	-	24	2880
OL6005.M.P2	Пластиковый флакон 500 мл	-	12	1080
OL6005.K.P2	Пластиковый флакон 1 л.	-	12	672
OL6005.P.P2	Пластиковый флакон 5 л.	-	02	-
OL6005.T	Канистра 25 л.	-	01	-
OL6005.B	Канистра 200 л.	-	01	-
OL6005.IBC	Канистра 1000 л.	-	01	-

Смазка PAG 150 R134a + У/Ф

Арт.-№	Описание	€/Шт.		
OL6010.Q.P2	Пластиковый флакон 250 мл	-	24	2880
OL6010.M.P2	Пластиковый флакон 500 мл	-	12	1080
OL6010.K.P2	Пластиковый флакон 1 л.	-	12	672
OL6010.P.P2	Пластиковый флакон 5 л.	-	02	-
OL6010.T	Канистра 25 л.	-	01	-
OL6010.B	Канистра 200 л.	-	01	-
OL6010.IBC	Канистра 1000 л.	-	01	-

**80x120xH200 cm



Смазки PAG для CO₂

Смазки PAG для кондиционеров и холодильных систем на CO₂

Product Name	PAG 46 for CO ₂	PAG 68 for CO ₂
ISO VG	46	68
Kinematic viscosity @ 40°C (cSt)	49,7	70
Kinematic viscosity @ 100°C (cSt)	10,7	14
Viscosity Index	213	210
Total Acid Number (mg KOH/g)	0,02	0,02
Pour point (°C)	-49	-46
Flash point (°C)	219	215
Density @ 15°C (g/cm³)	0,998	0,998



Смазка PAO

Смазка PAO

Product Name	PAO 68
ISO VG	68
Kinematic viscosity @ 40°C (cSt)	68
Kinematic viscosity @ 100°C (cSt)	10
Viscosity Index	150
Total Acid Number (mg KOH/g)	0,03
Pour point (°C)	-50
Flash point (°C)	>250
Density @ 15°C (g/cm³)	0,835



Смазка POE Hybrid

Смазка POE для гибридных и электрических автомобилей

Product Name	POE 100
ISO VG	100
Kinematic viscosity @ 40°C (cSt)	100
Kinematic viscosity @ 100°C (cSt)	11
Viscosity Index	99
Total Acid Number (mg KOH/g)	0,02
Pour point (°C)	-33
Flash point (°C)	260
Density @ 15°C (g/cm³)	0,958
Electrical Conductivity W cm	1x10e14

ISO 46

Арт.-№	Описание	€/Шт.		
OL6036.Q.P2	Пластиковый флакон 250 мл	-	24	2880
OL6036.M.P2	Пластиковый флакон 500 мл	-	12	1080
OL6036.K.P2	Пластиковый флакон 1 л.	-	12	672
OL6036.P.P2	Пластиковый флакон 5 л.	-	02	-

ISO 68

Арт.-№	Описание	€/Шт.		
OL6037.Q.P2	Пластиковый флакон 250 мл	-	24	2880
OL6037.M.P2	Пластиковый флакон 500 мл	-	12	1080
OL6037.K.P2	Пластиковый флакон 1 л.	-	12	672
OL6037.P.P2	Пластиковый флакон 5 л.	-	02	-

**80x120xH200 cm

Смазка PAO 68

Арт.-№	Описание	€/Шт.		
OL6035.Q.P2	Пластиковый флакон 250 мл	-	24	2880
OL6035.M.P2	Пластиковый флакон 500 мл	-	12	1080
OL6035.K.P2	Пластиковый флакон 1 л.	-	12	672
OL6035.P.P2	Пластиковый флакон 5 л.	-	02	-
OL6035.T	Канистра 25 л.	-	01	-
OL6035.B	Канистра 200 л.	-	01	-
OL6035.IBC	Канистра 1000 л.	-	01	-

Смазка PAO 68 + У/Ф

Арт.-№	Описание	€/Шт.		
OL6044.Q.P2	Пластиковый флакон 250 мл	-	24	2880
OL6044.M.P2	Пластиковый флакон 500 мл	-	12	1080
OL6044.K.P2	Пластиковый флакон 1 л.	-	12	672
OL6044.P.P2	Пластиковый флакон 5 л.	-	02	-
OL6044.T	Канистра 25 л.	-	01	-
OL6044.B	Канистра 200 л.	-	01	-
OL6044.IBC	Канистра 1000 л.	-	01	-

**80x120xH200 cm



Масло для вакуумных насосов

Смазки для кондиционеров и холодильных установок

ISO 32

Арт.-№	Описание	€/Шт.		
OL6053.Q.P2	Пластиковый флакон 250 мл	-	24	2880
OL6053.M.P2	Пластиковый флакон 500 мл	-	12	1080
OL6053.K.P2	Пластиковый флакон 1 л.	-	12	672
OL6053.P.P2	Пластиковый флакон 5 л.	-	02	-

* Поставляется по запросу также банок 5, 25 и 200 литров.

**80x120xH200 cm

ISO 46

Арт.-№	Описание	€/Шт.		
OL6054.Q.P2	Пластиковый флакон 250 мл	-	24	2880
OL6054.M.P2	Пластиковый флакон 500 мл	-	12	1080
OL6054.K.P2	Пластиковый флакон 1 л.	-	12	672
OL6054.P.P2	Пластиковый флакон 5 л.	-	02	-

ISO 68

Арт.-№	Описание	€/Шт.		
OL1008.Q.P2	Пластиковый флакон 250 мл	-	24	2880
OL1008.M.P2	Пластиковый флакон 500 мл	-	12	1080
OL1008.K.P2	Пластиковый флакон 1 л.	-	12	672
OL1008.P.P2	Пластиковый флакон 5 л.	-	02	-



Масло для вакуумных насосов HD

Смазки с высоким индексом вязкости для вакуумных насосов

ISO 46

Арт.-№	Описание	€/Шт.		
OL1010.Q.P2	Пластиковый флакон 250 мл	-	24	2880
OL1010.M.P2	Пластиковый флакон 500 мл	-	12	1080
OL1010.K.P2	Пластиковый флакон 1 л.	-	12	672
OL1010.P.P2	Пластиковый флакон 5 л.	-	02	-

**80x120xH200 cm



Oil-Test

Тест на определение типа масла кондиционеров и холодильных установок

Что это?

Новейший химический продукт для оперативного определения типа масла, содержащегося в холодильных установках и кондиционерах. За два коротких шага Вы узнаете какое именно масло содержит система: Polyol ester (POE); Akylenbenzene (ABZ); минеральное масло.

Принцип действия?

OIL-TEST состоит из нескольких химических элементов, которые вступают в реакцию с маслом, меняют свою прозрачность и тем самым определяют тип масла.

Преимущества

• Надежный. • Сокращает Ваше время и расходы, устраняя необходимость в дорогостоящих лабораторных тестах. • Устраняет ошибки и последствия смешивания масла POE с минеральным маслом. • Прост в использовании. • Точный результат в считанные секунды. • Тест должен быть проведен перед введением в систему дополнительного масла. • Совместим со всеми фреонами. • Тестирует все масла. • Одной упаковки достаточно для проведения 2 тестов. • Мы не рекомендуем применять данный продукт для автомобильных кондиционеров.



Арт.-№	€/Шт.		
RK1055	-	19	684

**80x120xH200 cm

ИНСТРУМЕНТЫ



Oil Guard

Диагностический инструмент для автокондиционера

Что это?

OIL GUARD диагностический инструмент, позволяющий проверить общее состояние кондиционера транспортного средства, посредством простого подключения к заправочным клапанам высокого и низкого давления установки. Внутри стеклянного цилиндра OIL GUARD возможен визуальный контроль наличия таких химических присадок, как ультрафиолетовые красители или герметики для кондиционеров, уровень смешиваемости масла с фреоном, и, следовательно, определить качество масла и возможное наличие воды и загрязненных частиц. При помощи данного устройства возможно взять пробу масла для анализа или добавить ультрафиолетовые красители или герметики для кондиционеров.

Набор включает:

- Заправочный шланг красного цвета, длина 100 см.
- Заправочный шланг синего цвета, длина 100 см.
- Муфта для порта низкого давления.
- Муфта для порта высокого давления.

Арт.-№	Описание	€/Шт.		
RK1268	Oil Guard R134a	-	01	-
RK1025	Oil Guard R1234yf	-	01	-

**80x120xH200 cm



ИЩИТЕ УТЕЧКИ ХЛАДАГЕНТА?

ТЕЧЕЙСКАТЕЛИ

НОВИНКА



Brilliant

Желтый ультрафиолетовый краситель для автокондиционеров с R12 - R134a - R1234yf - гибридных и электрических транспортных средств

Что это?

BRILLIANT – флуоресцентный ультрафиолетовый краситель для автокондиционеров с R12, R134a, R1234yf, гибридных и электрических транспортных средств. Позволяет быстро и точно определить место утечки хладагента.

Как это работает?

BRILLIANT добавляется в цикл хладагента автокондиционера. В месте утечки продукт выйдет на поверхность и будет виден при излучении любой ультрафиолетовой лампы.

Преимущества:

- Точно определяет место утечки хладагента.
- Не содержит растворители.
- Произведен согласно стандартам SAEJ2297 и SAE J2298.
- Видим при излучении любой У/Ф лампы.
- Поставляется с идентификационными стикерами.
- Не закупоривает кондиционер или станцию по рекуперации фреона.



Флаконы с дозатором в блистере*

Арт.-№	Описание	€/Шт.		
TR1003.01	250 мл	-	13	468
TR1103.01	350 мл	-	12	432
TR1A03.01	1 л	-	04	240

Флаконы с дозатором в картонной упаковке*

Арт.-№	Описание	€/Шт.		
TR1119.F.S1	100 мл	-	12	3744
TR1003.01.S1	250 мл	-	12	1920
TR1103.01.S1	350 мл	-	12	1536
TR1A03.01.S1	1 л	-	06	504

*смотреть стр. 81

** 80x120xH200 cm

Картриджи 7,5 мл в блистере*

Арт.-№	Описание	€/Шт.		
TR1058.A6.J7	Блистер из 06 картриджей с адаптером для R134a	-	20	-
TR1058.A6.K6	Блистер из 06 картриджей с гибким адаптером для R134a	-	20	-
TR1058.J7	Блистер из 12 картриджей с адаптером для R134a	-	12	432
TR1058.K6	Блистер из 12 картриджей с гибким адаптером для R134a	-	12	432

Картриджи 7,5 мл в пластиковом пакете

Арт.-№	Описание	€/Шт.		
TR1058.A6.J7.P1	06 картриджей с адаптером для R134a	-	25	900
TR1058.A6.K6.P1	06 картриджей с гибким адаптером для R134a	-	25	900
TR1058.J7.P1	12 картриджей с адаптером для R134a	-	25	-
TR1058.K6.P1	12 картриджей с гибким адаптером для R134a	-	25	-



Green Brilliant

Зеленый ультрафиолетовый краситель для автокондиционеров с R12 - R134a - R1234yf - гибридных и электрических транспортных средств

Что это?

GREEN BRILLIANT – флуоресцентный ультрафиолетовый краситель для автокондиционеров с R12, R134a, R1234yf, гибридных и электрических транспортных средств. Позволяет быстро и точно определить место утечки хладагента.

Принцип действия?

GREEN BRILLIANT добавляется в цикл хладагента автокондиционера и в месте утечки он будет светиться при наличии ультрафиолетового излучения.

- Преимущества:**
- Точно определяет местонахождение протечки фреона.
 - Не содержит сольвенты.
 - Соответствует SAE J2297 и SAE J2298. Видим при использовании У/Ф лампы.
 - Идеален для профилактических целей.
 - Не вредит кондиционерам, холодильным установкам или станциям рекуперации фреона.
 - Поставляется с информационными стикерами.



Флаконы с дозатором в блистере*

Арт.-№	Описание	€/Шт.		
TR1032.01	250 мл	-	13	468
TR1033.01	350 мл	-	12	432
TR1034.01	1 л	-	04	240

Флаконы с дозатором в картонной упаковке*

Арт.-№	Описание	€/Шт.		
TR1120.F.S1	100 мл	-	12	3744
TR1032.01.S1	250 мл	-	12	1920
TR1033.01.S1	350 мл	-	12	1536
TR1034.01.S1	1 л	-	06	504

*смотреть стр. 81

** 80x120xH200 cm

Картриджи 7,5 мл в блистере*

Арт.-№	Описание	€/Шт.		
TR1059.A6.J7	Блистер из 06 картриджей с адаптером для R134a	-	20	-
TR1059.A6.K6	Блистер из 06 картриджей с гибким адаптером для R134a	-	20	-
TR1059.J7	Блистер из 12 картриджей с адаптером для R134a	-	12	432
TR1059.K6	Блистер из 12 картриджей с гибким адаптером для R134a	-	12	432

Картриджи 7,5 мл в пластиковом пакете

Арт.-№	Описание	€/Шт.		
TR1059.A6.J7.P1	06 картриджей с адаптером для R134a	-	25	900
TR1059.A6.K6.P1	06 картриджей с гибким адаптером для R134a	-	25	900
TR1059.J7.P1	12 картриджей с адаптером для R134a	-	25	-
TR1059.K6.P1	12 картриджей с гибким адаптером для R134a	-	25	-

Red Brilliant

Ультрафиолетовый краситель для кондиционеров гибридных и электрических транспортных средств с R134a - POE

Что это?

RED BRILLIANT – Ультрафиолетовый краситель для кондиционеров гибридных и электрических транспортных средств с R134a - POE. Быстро и точно определяет места утечек фреона.

Принцип действия?

RED BRILLIANT добавляется в цикл хладагента автокондиционера и в месте утечки он будет светиться при наличии ультрафиолетового излучения.

Преимущества:

- Точно определяет местонахождение протечки фреона.
- Не содержит сольвенты.
- Соответствует SAE J2297 и SAE J2298.
- Видим при использовании У/Ф лампы.
- Идеален для профилактических целей.
- Не вредит кондиционерам, холодильным установкам или станциям рекуперации фреона.
- Поставляется с информационными стикерами.



Флаконы с дозатором в блистере*

Арт.-№	Описание	€/Шт.		
TR1098.Q	250 мл	-	13	468
TR1098.O	350 мл	-	12	432
TR1098.K	1 л	-	04	240

Флаконы с дозатором в картонной упаковке*

Арт.-№	Описание	€/Шт.		
TR1098.F.S1	100 мл	-	12	3744
TR1098.Q.S1	250 мл	-	12	1920
TR1098.O.S1	350 мл	-	12	1536
TR1098.K.S1	1 л	-	06	504

*смотреть стр. 81

** 80x120xH200 cm

Карtridge 7,5 мл в блистере*

Арт.-№	Описание	€/Шт.		
TR1098.A6.J7	Блистер из 06 cartridge с адаптером для R134a	-	20	-
TR1098.A6.K6	Блистер из 06 cartridge с гибким адаптером для R134a	-	20	-
TR1098.A12.J7	Блистер из 12 cartridge с адаптером для R134a	-	12	432
TR1098.A12.K6	Блистер из 12 cartridge с гибким адаптером для R134a	-	12	432

Карtridge 7,5 мл в пластиковом пакете

Арт.-№	Описание	€/Шт.		
TR1098.A6.J7.P1	06 cartridge с адаптером для R134a	-	25	900
TR1098.A6.K6.P1	06 cartridge с гибким адаптером для R134a	-	25	900
TR1098.A12.J7.P1	12 cartridge с адаптером для R134a	-	25	-
TR1098.A12.K6.P1	12 cartridge с гибким адаптером для R134a	-	25	-

Blue Brilliant

Ультрафиолетовый краситель для кондиционеров с R1234yf, гибридных и электрических транспортных средств

Что это?

BLUE BRILLIANT – Ультрафиолетовый краситель для кондиционеров с R1234yf, гибридных и электрических транспортных средств. Соответствует нормативу SAE J2297 вер. 14/01/2013. Быстро и точно определяет места утечек фреона.

Принцип действия?

BLUE BRILLIANT добавляется в цикл хладагента автокондиционера и в месте утечки он будет светиться при наличии ультрафиолетового излучения.

Преимущества:

- Точно определяет местонахождение протечки фреона.
- Не содержит сольвенты.
- Соответствует SAE J2297 и SAE J2298.
- Видим при использовании У/Ф лампы.
- Идеален для профилактических целей.
- Не вредит кондиционерам, холодильным установкам или станциям рекуперации фреона.
- Поставляется с информационными стикерами.



Флаконы с дозатором в блистере*

Арт.-№	Описание	€/Шт.		
TR1121.Q	250 мл	-	13	468
TR1121.O	350 мл	-	12	432
TR1121.K	1 л	-	04	240

Флаконы с дозатором в картонной упаковке*

Арт.-№	Описание	€/Шт.		
TR1121.F.S1	100 мл	-	12	3744
TR1121.Q.S1	250 мл	-	12	1920
TR1121.O.S1	350 мл	-	12	1536
TR1121.K.S1	1 л	-	06	504

*смотреть стр. 81

** 80x120xH200 cm

Карtridge 7,5 мл в блистере*

Арт.-№	Описание	€/Шт.		
TR1121.A6	06 cartridge	-	20	-
TR1121.A12	12 cartridge	-	12	432

Карtridge 7,5 мл в пластиковом пакете

Арт.-№	Описание	€/Шт.		
TR1121.A6.P1	06 cartridge	-	25	900
TR1121.A12.P1	12 cartridge	-	25	-

Leak Finder



Универсальный набор для обнаружения утечек хладагента

Что это?

LEAK FINDER – универсальный набор как для автокондиционеров, так и для установок промышленного холода, включающий все необходимое для добавления красителя в установку, ее обследования и последующего удаления остатков красителя.

Набор включает:

- 250 мл флакон с дозатором Brilliant или Green Brilliant.
- Наклейки.
- 100 мл флакон-спрей Brilliant Remover.
- 50 мл наполняемый шприц-инжектор.
- Адаптер для порта низкого давления систем с R134a.
- 120 мм адаптер 1/4 SAE с обратным клапаном.
- 120 мм адаптер 5/16 SAE (R410a) с обратным клапаном.
- Лампа 9 UV LED. • Очки: 100% защита от УФ лучей.

Арт.-№	Описание	€/Шт.		
RK1312	Brilliant - Желтый	-	01	-
RK1307	Green Brilliant - Зеленый	-	01	-

**80x120xH200 cm



Fast Leak Finder



Универсальный набор для обнаружения утечек хладагента

Что это?

FAST LEAK FINDER – универсальный набор как для автокондиционеров, так и для установок промышленного холода, включающий все необходимое для добавления красителя в установку, ее обследования и последующего удаления остатков красителя.

Набор включает:

- 12 доз по 7,5 мл Brilliant или Green Brilliant.
- Наклейки.
- 400 мл флакон-спрей Brilliant Remover.
- Адаптер для порта низкого давления систем с R134a.
- 120 мм адаптер 1/4 SAE с обратным клапаном.
- 120 мм адаптер 5/16 SAE (R410a) с обратным клапаном.
- Лампа 9 UV LED. • Очки: 100% защита от УФ лучей.

Арт.-№	Описание	€/Шт.		
RK1241	Brilliant - Желтый	-	01	-
RK1273	Green Brilliant - Зеленый	-	01	-

**80x120xH200 cm



Fast Leak Finder Kit 2



Универсальный набор для обнаружения утечек хладагента

Что это?

FAST LEAK FINDER 2 – универсальный набор для автокондиционеров, включающий все необходимое для добавления красителя в установку, ее обследования и последующего удаления остатков красителя.

Набор включает:

- 16 доз по 7,5 мл Brilliant или Green Brilliant.
- Наклейки.
- Аэрозольный баллон Brilliant Remover 400мл.
- Адаптер для порта низкого давления систем с R134a.
- Лампа 5 UV LED.
- Очки: 100% защита от УФ лучей.

Арт.-№	Описание	€/Шт.		
RK1238	Brilliant - Желтый	-	01	-
RK1298	Green Brilliant - Зеленый	-	01	-

**80x120xH200 cm



Fast Leak Finder Kit 3

Универсальный набор для обнаружения утечек хладагента

Что это?

FASTER LEAK FINDER 3 – универсальный набор как для автокондиционеров, так и для установок промышленного холода, включающий все необходимое для добавления красителя в установку, ее обследования и последующего удаления остатков красителя.

Набор включает:

- 250 мл флакон с дозатором Brilliant или Green Brilliant.
- Наклейки.
- 100 мл флакон-спрей Brilliant Remover.
- 50 мл наполняемый шприц-инжектор.
- Адаптер для порта низкого давления систем с R134a.
- 120 мм адаптер 1/4 SAE с обратным клапаном.
- 120 мм адаптер 5/16 SAE (R410a) с обратным клапаном.
- Лампа 1 UV LED. • Очки: 100% защита от УФ лучей.



Арт.-№	Описание	€/Шт.		
RK1355	Brilliant - Желтый	-	01	-
RK1372	Green Brilliant - Зеленый	-	01	-

**80x120xH200 cm

Brilliant Set

Набор для поиска утечек фреона

Блистер включает:

- 250-350 мл флакон с дозатором Brilliant или Green Brilliant.
- Стикеры.
- 50 мл наполняемый шприц-инжектор.
- Адаптер для порта низкого давления систем с R134a.
- Лампа 9 UV LED.
- Очки: 100% защита от У/Ф лучей.



Арт.-№	Описание	€/Шт.		
RK1235.01	Brilliant - 250 мл - Желтый	-	08	-
RK1340.01	Green Brilliant - 250 мл - Зеленый	-	08	-
RK1237.01	Brilliant - 350 мл - Желтый	-	08	-
RK1341.01	Green Brilliant - 350 мл - Зеленый	-	08	-

**80x120xH200 cm



Brilliant Remover

Очиститель от ультрафиолетового течеискателя

Что это?

BRILLIANT REMOVER – очиститель от ультрафиолетовых красителей.

Принцип действия?

BRILLIANT REMOVER должен быть нанесен на загрязненную поверхность непосредственно на остатки У/Ф красителя.

Преимущества

- Предотвращает ложные утечки фреона.

Арт.-№	Описание	€/Шт.		
TR1109.01	Флакон-спрей 100 мл	-	32	-
TR1108.K.01	Флакон-спрей 1 л.	-	06	468
TR1004.01	Аэрозольный баллон 400 мл	-	12	1176

**80x120xH200 cm



TANK CONCEPT

TANK CONCEPT

Цилиндрический контейнер с пластиковым штуцером

Арт.-№	Описание	€/Шт.	
FLK001	250 мл - Черный	-	-
FLK004	250 мл - Желтый	-	-
FLK013	500 мл - Черный	-	-
FLK016	500 мл - Желтый	-	-

**80x120xH200 cm



Прямоугольный контейнер с пластиковым штуцером

Арт.-№	Описание	€/Шт.	
FLK041	250 мл - Черный	-	-
FLK042	250 мл - Желтый	-	-

**80x120xH200 cm



Цилиндрический контейнер с резьбой 1/8"

Арт.-№	Описание	€/Шт.	
FLK077	250 мл - Черный	-	-
FLK072	250 мл - Желтый	-	-
FLK073	500 мл - Черный	-	-
FLK074	500 мл - Желтый	-	-

**80x120xH200 cm



Прямоугольный контейнер с резьбой 1/8"

Арт.-№	Описание	€/Шт.	
FLK075	250 мл - Черный	-	-
FLK076	250 мл - Желтый	-	-

**80x120xH200 cm



Цилиндрический контейнер с пластиковой быстросъемной муфтой

Арт.-№	Описание	€/Шт.	
FLK007	250 мл - Черный	-	-
FLK010	250 мл - Желтый	-	-
FLK019	500 мл - Черный	-	-
FLK022	500 мл - Желтый	-	-

**80x120xH200 cm



Прямоугольный контейнер с пластиковой быстросъемной муфтой

Арт.-№	Описание	€/Шт.	
FLK043	250 мл - Черный	-	-
FLK044	250 мл - Желтый	-	-

**80x120xH200 cm



Цилиндрический контейнер с металлическим штуцером

Арт.-№	Описание	€/Шт.	
FLK025	250 мл - Черный	-	-
FLK026	250 мл - Желтый	-	-
FLK029	500 мл - Черный	-	-
FLK030	500 мл - Желтый	-	-

**80x120xH200 cm



Прямоугольный контейнер с металлическим штуцером

Арт.-№	Описание	€/Шт.	
FLK048	250 мл - Черный	-	-
FLK049	250 мл - Желтый	-	-

**80x120xH200 cm



Цилиндрический контейнер с металлической быстросъемной муфтой

Арт.-№	Описание	€/Шт.	
FLK027	250 мл - Черный	-	-
FLK028	250 мл - Желтый	-	-
FLK031	500 мл - Черный	-	-
FLK032	500 мл - Желтый	-	-

**80x120xH200 cm



Цилиндрический контейнер с металлической быстросъемной муфтой

Арт.-№	Описание	€/Шт.	
FLK069	250 мл - Черный	-	-
FLK070	250 мл - Желтый	-	-

**80x120xH200 cm



Крышка с пластиковым штуцером и трубкой

Арт.-№	Описание	€/Шт.	
FLK050	Черная крышка для контейнера 250 мл	-	-
FLK051	Желтая крышка для контейнера 250 мл	-	-
FLK052	Черная крышка для контейнера 500 мл	-	-
FLK053	Желтая крышка для контейнера 500 мл	-	-

**80x120xH200 cm



Крышка с металлическим штуцером и трубкой

Арт.-№	Описание	€/Шт.	
FLK065	Черная крышка для контейнера 250 мл	-	-
FLK066	Желтая крышка для контейнера 250 мл	-	-
FLK067	Черная крышка для контейнера 500 мл	-	-
FLK068	Желтая крышка для контейнера 500 мл	-	-

**80x120xH200 cm



Крышка с пластиковой быстросъемной муфтой и трубкой

Арт.-№	Описание	€/Шт.	
FLK054	Черная крышка для контейнера 250 мл	-	-
FLK055	Желтая крышка для контейнера 250 мл	-	-
FLK056	Черная крышка для контейнера 500 мл	-	-
FLK057	Желтая крышка для контейнера 500 мл	-	-

**80x120xH200 cm

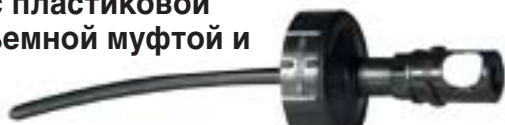

Крышка с металлическим штуцером и трубкой

Арт.-№	Описание	€/Шт.	
FLK071	Черная крышка для контейнера 250 мл	-	-
FLK058	Желтая крышка для контейнера 250 мл	-	-
FLK059	Черная крышка для контейнера 500 мл	-	-
FLK060	Желтая крышка для контейнера 500 мл	-	-

**80x120xH200 cm



Крышка с металлической быстросъемной муфтой и трубкой

Арт.-№	Описание	€/Шт.	
FLK061	Черная крышка для контейнера 250 мл	-	-
FLK062	Желтая крышка для контейнера 250 мл	-	-
FLK063	Черная крышка для контейнера 500 мл	-	-
FLK064	Желтая крышка для контейнера 500 мл	-	-

**80x120xH200 cm



Крышка с пластиковым штуцером

Арт.-№	Описание	€/Шт.	
RT1033.B	Черная крышка	-	-
RT1033.Y	Желтая крышка	-	-

**80x120xH200 cm



Крышка с резьбой 1/8"

Арт.-№	Описание	€/Шт.	
RT1035.B	Черная крышка	-	-
RT1035.Y	Желтая крышка	-	-

**80x120xH200 cm



Пластиковый штуцер

Арт.-№	Описание	€/Шт.	
RV5999.94	Металлический Штуцер 1/4 внешняя резьба	-	-
RV5999.95	Металлический Штуцер 1/4 внутренняя резьба	-	-

**80x120xH200 cm



Металлическая быстросъемная муфта

Арт.-№	Описание	€/Шт.	
RV6033	Быстросъемная муфта 1/8 внешняя резьба	-	-
RV6034	Быстросъемная муфта 1/8 внутренняя резьба	-	-

**80x120xH200 cm



Металлический штуцер

Арт.-№	Описание	€/Шт.	
RV6035	Металлический штуцер 1/8 внешняя резьба	-	-
RV6036	Металлический штуцер 1/8 внутренняя резьба	-	-

**80x120xH200 cm



Special Bag System

Что это?

Система SPECIAL BAG была разработана специально для того, чтобы исключить контакт между влажностью воздуха и химическими присадками, используемыми в кондиционерах. Ультрафиолетовые детекторы утечек фреона и масла упакованы в ламинированные пакеты, защищенные от влажности.

Принцип применения

Достаточно заменить переходники для флаконов с присадками, монтированные на любой установке для заправки кондиционера, на специальные пластиковые адаптеры, разработанные Errecom.

Преимущества

- Стоимость не отличается от стоимости присадок, упакованных в стандартные флаконы.
- Данная система проста в использовании.
- Данная система совместима со всеми станциями по заправке кондиционера.
- Позволяет быстро, просто и аккуратно использовать присадки.
- Предотвращает и исключает попадание влажности и прочих загрязнений в станцию заправки.
- Гарантирует безопасное хранение, исключая контакт с влажностью.



У/Ф детектор утечек фреона для автокондиционеров

Special Bag 500 мл

Арт.-№	Описание	€/Шт.		
TR1083.S	У/Ф детектор утечек (Желтый)	-	10	-
TR1021.S	У/Ф детектор утечек (Зеленый)	-	10	-
TR1098.S	У/Ф детектор утечек для гибридных авто	-	10	-

**80x120xH200 cm

Масла Errecom для автокондиционеров

Special Bag 500 мл

Арт.-№	Описание	€/Шт.		
OL6002.S	PAG UNIVERSAL	-	10	-
OL6043.S	PAG UNIVERSAL с У/Ф присадкой	-	10	-
OL6001.S	PAG 46	-	10	-
OL6006.S	PAG 46 с У/Ф присадкой	-	10	-
OL6003.S	PAG 100	-	10	-
OL6008.S	PAG 100 с У/Ф присадкой	-	10	-
OL6004.S	PAG 125	-	10	-
OL6045.S	PAG 125 с У/Ф присадкой	-	10	-
OL6005.S	PAG 150	-	10	-
OL6010.S	PAG 150 с У/Ф присадкой	-	10	-
OL6035.S	PAO 68	-	10	-
OL6044.S	PAO 68 с У/Ф присадкой	-	10	-
OL6033.S	POE 100 для гибридных автомобилей	-	10	-
OL6034.S	POE 100 для гибридных автомобилей с У/Ф присадкой	-	10	-

**80x120xH200 cm



Специальные пластиковые адаптеры для системы Special Bag

Арт.-№	Описание	€/Шт.		
RV5999.88	Спец. адаптер 1/8" внутр. резьба, желтый	-	01	-
RV5999.93	Спец. адаптер 1/8" внутр. резьба, белый	-	01	-
RV5999.84	Спец. адаптер 1/8" внеш. резьба, желтый	-	01	-
RV5999.69	Спец. адаптер 1/8" внеш. резьба, белый	-	01	-

**80x120xH200 cm



Специальные пластиковые адаптеры с быстросъемной муфтой для системы Special Bag

Арт.-№	Описание	€/Шт.		
RP1038.01.W	Адаптер прямой, белый	-	01	-
RP1039.01.W	Адаптер 90°, белый	-	01	-
RP1038.01.Y	Адаптер прямой, желтый	-	01	-
RP1039.01.Y	Адаптер 90°, желтый	-	01	-

**80x120xH200 cm



Крышка со Шт.уцером

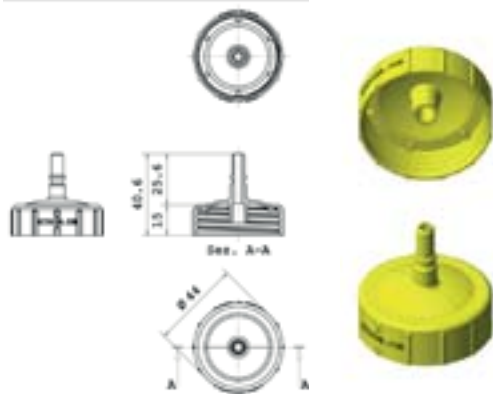

Крышка с резьбой 1/8"

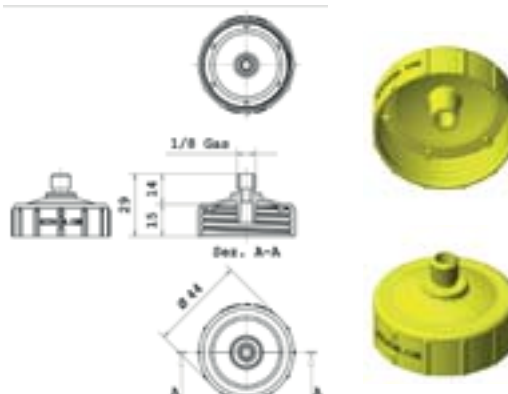

Цилиндрический контейнер 250 мл

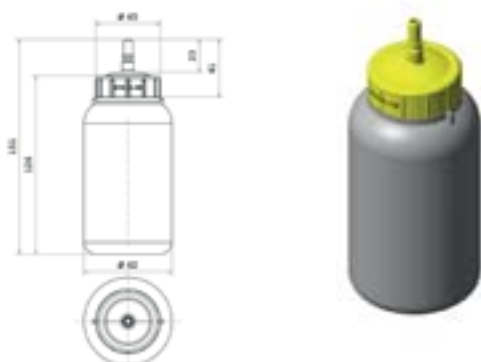

Цилиндрический контейнер 250 мл

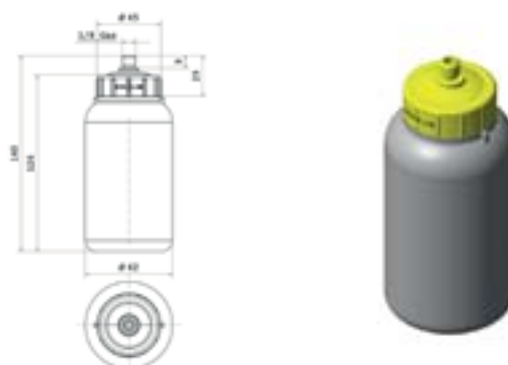

Цилиндрический контейнер 500 мл

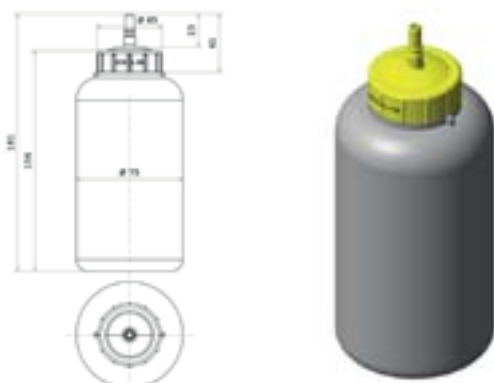

Цилиндрический контейнер 500 мл

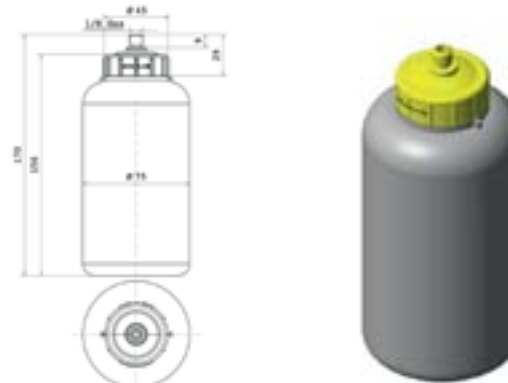

Прямоугольный контейнер 250 мл

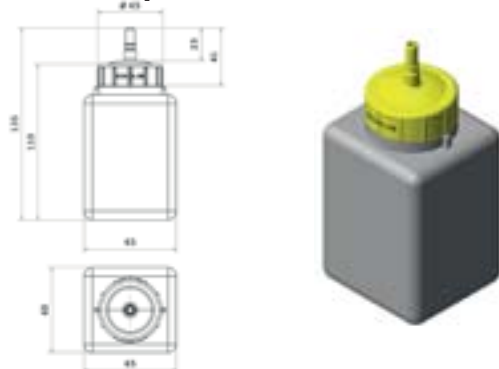

Прямоугольный контейнер 250 мл

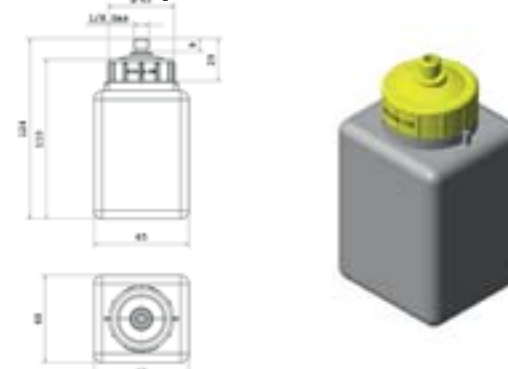

У/Ф ЛАМПЫ ДЛЯ ПОИСКА УТЕЧЕК

Flexible Bright Torch

Что это?

У/Ф лампа с двумя насадками и зондом, которая позволяет обнаружить утечки фреона даже в труднодоступных местах.

Принцип действия?

Установить необходимую насадку непосредственно на лампу или на зонд, осмотреть все части системы. В месте, где есть утечка, флуоресцентный краситель будет светиться.

Технические характеристики:

- Питание: 3 батарейки "AA" of 1.5 V.
- Очки: 100% защита от УФ лучей.
- LED длина волны: 385-380 nm.
- Насадка с белым светом, 5 LED.
- Алюминиевая структура.
- Блистер.



Лампа 5 UV Led

Арт.-№	€/Шт.	📦	🔦
RK1267	-	05	-

**80x120xH200 cm

High Bright Torch

Что это?

У/Ф лампа, которая позволяет обнаружить утечки фреона.

Принцип действия?

При помощи лампы осмотреть все части системы. В месте, где есть утечка, флуоресцентный краситель будет светиться.

Технические характеристики:

- Питание: 3 батарейки "С" 1.5 V.
- Очки: 100% защита от УФ лучей.
- LED длина волны: 410-405 nm.
- Алюминиевая структура.
- Блистер.



Лампа 1 UV Led - 3W

Арт.-№	€/Шт.	📦	🔦
RK1269	-	05	-

**80x120xH200 cm

Adjustable Focus Bright Torch

Что это?

У/Ф лампа регулируемым фокусом свечения, которая позволяет обнаружить утечки фреона.

Принцип действия?

При помощи лампы осмотреть все части системы. В месте, где есть утечка, флуоресцентный краситель будет светиться.

Технические характеристики:

- Питание: 2 батарейки "С" 1.5 V.
- Очки: 100% защита от УФ лучей.
- LED длина волны: 410-405 nm.
- Алюминиевая структура.
- Пластиковый кейс.



Лампа 1 UV Led - 3W

Арт.-№	€/Шт.	📦	🔦
RK1294	-	01	-

**80x120xH200 cm

Mini Bright Torch

Что это?

У/Ф лампа небольшого размера, которая позволяет обнаружить утечки фреона.

Принцип действия?

При помощи лампы осмотреть все части системы. В месте, где есть утечка, флуоресцентный краситель будет светиться.

Технические характеристики:

- Питание: 3 battery "AAA" of 1.5 V.
- Очки: 100% защита от УФ лучей.
- LED длина волны: 410-405 nm.
- Алюминиевая структура.
- Блистер.



Лампа 9 UV Led

Арт.-№	€/Шт.	📦	🔦
RK1230	-	14	-

**80x120xH200 cm

Wire Bright Torch

Что это?

У/Ф лампа, работающая от батареи, которая позволяет обнаружить утечки фреона.

Принцип действия?

При помощи лампы осмотреть все части системы. В месте, где есть утечка, флуоресцентный краситель будет светиться.

Технические характеристики:

- Питание: 12 V.
- Очки: 100% защита от УФ лучей.
- Длина волны LED: 410 - 405 nm.
- Пластиковая структура.



Лампа 100 W/12 V

Арт.-№	€/Шт.	📦	🔦
RK1231	-	01	-

**80x120xH200 cm

Bright Magnifier

Что это?

У/Ф лампа, которая позволяет обнаружить утечки фреона.

Принцип действия?

При помощи лампы осмотреть все части системы. В месте, где есть утечка, флуоресцентный краситель будет светиться. Благодаря лупе будут обнаружены даже мельчайшие места утечки фреона.

Технические характеристики:

- Питание: 2 батарейки "AA" of 1.5 V.
- Очки: 100% защита от УФ лучей.
- LED длина волны: 385-380 nm.
- Пластиковая структура.
- Пластиковый кейс.



Лампа 5 LED белый свет + 1 UV LED

Арт.-№	€/Шт.	📦	🔦
RK1291	-	10	-

**80x120xH200 cm

Защитные очки

Что это?

Очки, защищающие глаза оператора от ультрафиолетовых лучей.

Принцип действия?

При использовании любой лампы с ультрафиолетовым излучением рекомендуется надевать защитные очки. Благодаря желтому цвету материала утечки фреона будут видны более контрастными, что ускорит процесс их поиска.

Технические характеристики:

- Соответствует EN166:2001. • Соответствует EN170:2002.



Арт.-№	€/Шт.	📦	🔦
UV1002.01	-	01	-

**80x120xH200 cm



ИНЖЕКТОРЫ И АДАПТЕРЫ

Наполняемый шприц-инжектор для масел и присадок

- Для многоразового использования.
- Инжекторы объемом 20 и 50 мл.
- Адаптер с быстросъемной муфтой для порта низкого давления систем с R134a, длина 120мм.
- Давление разрыва шланга: 60 Bar.
- Пластиковый кейс.



Арт.-№	Описание	€/Шт.		
IN1021.01	20 мл	-	01	-
IN1022.01	50 мл для R134a	-	01	-
RK1357	50 мл для R1234-yf	-	01	-

**80x120xH200 cm

Калибруемый инжектор для масла и присадок

- Для многоразового использования.
- Объем 60мл.
- Шарнирное соединение 1/4 SAE.
- Быстросъемная муфта для порта.
- низкого давления систем с R134a.
- Пластиковый кейс.



Арт.-№	€/Шт.		
RK1155	-	01	-

**80x120xH200 cm

Наполняемый инжектор

- Для многоразового использования.
- 2 шаровых вентиля.
- Заднее соединение: 1/4 SAE внешняя резьба.
- Фронтальное соединение: 3/8 SAE внутренняя резьба.
- Адаптеры: 3/8 SAE внешняя резьба - 1/4 SAE внутренняя резьба.



Арт.-№	€/Шт.		
RK1106	-	01	-

**80x120xH200 cm

Наполняемый инжектор для масел и присадок

- Для многоразового использования.
- Объем 60мл.
- Шаровой вентиль.
- Шарнирное соединение соединение 1/4 SAE.
- Заднее соединение 1/4 SAE с внешней резьбой.
- Пластиковый кейс.



Арт.-№	€/Шт.		
RK1523	-	01	-

**80x120xH200 cm

Адаптеры для систем с R134a

- Материал: пластик.
- Для систем картриджей и Push&Fill.
- Обратный клапан.
- Точка разрыва: 60 Bar.



Арт.-№	Описание	€/Шт.		
RA1064.01	R134a	-	01	-
RA1068.01	R1234yf	-	01	-

Арт.-№	Описание	€/Шт.		
TB5161.01	R134a	-	01	-
TB5152.01	R1234yf	-	01	-

**80x120xH200 cm

Адаптер для картриджей для установок с R1234yf

- С предохранительным клапаном из латуни.
- Для картриджей и аэрозольных баллонов.
- Давление разрыва шланга: 60 бар.
- Для установок с R1234yf.
- Быстросъемная муфта низкого давления SAE J639.



Арт.-№	€/Шт.		
TB5108.01	-	01	-

**80x120xH200 cm

Адаптеры PROFLEX

- С предохранительным клапаном из латуни.
- для систем с R134a.



Арт.-№	Описание	€/Шт.		
TB5024.01	черный	-	01	-
TB5025.01	синий	-	01	-
TB5026.01	зеленый	-	01	-
TB5027.01	красный	-	01	-
TB5028.01	желтый	-	01	-
TB5078.01	White	-	01	-

**80x120xH200 cm

Специальный адаптер для R134a

- Для транспортных средств без порта низкого давления.



Арт.-№	€/Шт.		
RK1208	-	01	-

**80x120xH200 cm

By-Pass

- Для картриджей и системы Push&Fill.
- Длина шланга: 350 мм.
- Быстросъемная муфта для порта низкого давления R134a.
- Пластиковый кейс.



Арт.-№	€/Шт.		
IN1026.01	-	01	-

**80x120xH200 cm

СВАРОЧНЫЕ РАБОТЫ

СВАРОЧНЫЕ РАБОТЫ

НОВИНКА



Shield-It Защитный спрей для сварки

Что это?

SHIELD-IT – продукт в аэрозольном баллоне, который применяется в качестве защитного барьера для поверхностей во время сварочных работ. Shield-It образует защитную пленку, которая препятствует воздействию искр и брызг при сварке на металлы и другие материалы, находящиеся в непосредственной близости от места работ. Более того, он позволяет легко удалить остаточные материалы после окончания паяльных работ. SHIELD-IT может использоваться в комплексе с Protect Gel (термозащитный гель, который препятствует распространению высоких температур во время сварки).

Преимущества:

- Прост в использовании
- Полезен в качестве временной защиты от искр сварочных материалов.
- Легко удаляется при помощи текстильного материала по окончании работ

Арт.-№	Описание	€/Шт.		
TR1164.N.01	Аэрозольный баллон 400 мл	-	12	1176

**80x120xH200 cm





Shield-It H₂O Защитный спрей на водной основе для сварки

Что это?

SHIELD-IT H₂O – продукт на водной основе в аэрозольном баллоне, который применяется в качестве защитного барьера для поверхностей во время сварочных работ. Shield-It H₂O образует защитную пленку, которая препятствует воздействию искр и брызг при сварке на металлы и другие материалы, находящиеся в непосредственной близости от места работ. Более того, он позволяет легко удалить остаточные материалы после окончания паяльных работ. Благодаря своей формуле на основе воды SHIELD-IT H₂O является абсолютно безопасным для пользователя. SHIELD-IT H₂O может использоваться в комплексе с Protect Gel (термозащитный гель, который препятствует распространению высоких температур во время сварки).

Преимущества:

- Прост в использовании
- Не воспламеняется
- Безопасен для пользователя
- Полезен в качестве временной защиты от искр сварочных материалов.
- Легко удаляется при помощи текстильного материала по окончании работ

Арт.-№	Описание	€/Шт.		
TR1165.N.01	Аэрозольный баллон 400 мл	-	12	1176

**80x120xH200 cm





Protect Gel



Защитный термогель для сварки

Что это?

Специальный продукт в виде геля, разработанный для защиты поверхностей от высоких температур в точке соприкосновения с пламенем в процессе сварки или пайки.

Преимущества:

- прост в применении.
- Безопасен и не токсичен.
- Поглощает тепло от факела сварочного или паячного аппарата, предотвращая деформацию поверхности в точке контакта с пламенем.
- Защищает компоненты и материалы кондиционера в процессе сварки или пайки, предотвращая повреждения.
- Защищает окрашенные и лакированные поверхности от изменения цвета.
- Благодаря своей гелевой консистенции продукт защищает поверхность, не растекаясь при этом и не оставляя пятен и осадков.

Арт.-№	Описание	€/Шт.		
TR1141.K.01	Флакон 1 л. с пульверизатором	-	06	468

**80x120xH200 cm

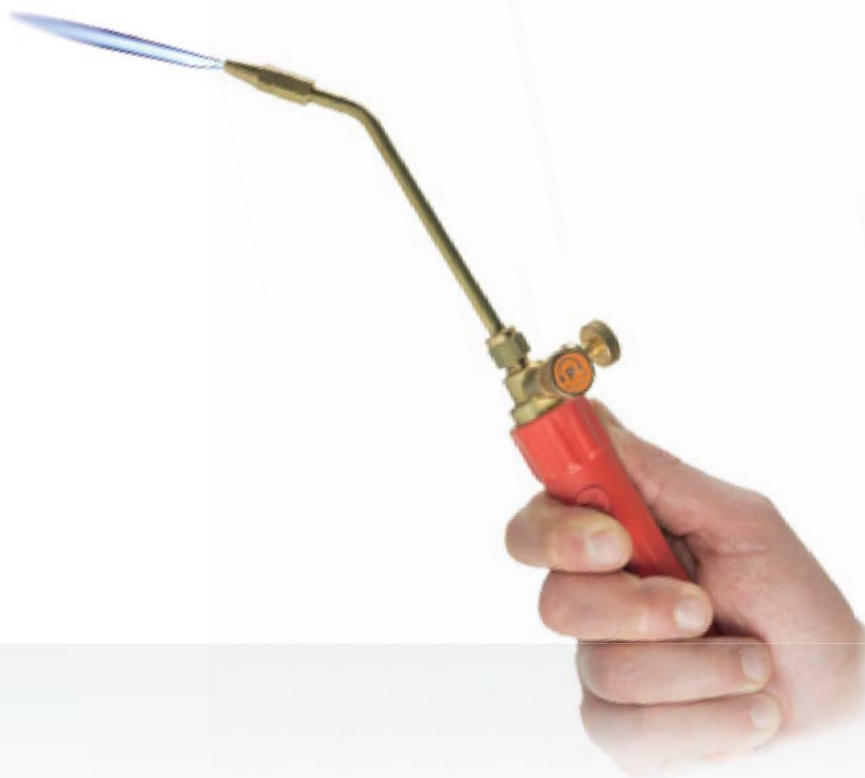

ПРОМЫВКА ХОЛОДИЛЬНЫХ ЛИНИЙ

ХИМИЯ ДЛЯ ПРОМЫВКИ

Belnet Aerosol Промывочная жидкость для кондиционеров

Что это?

Наиболее быстрое и эффективное решение для промывки небольших холодильных линий и компонентов систем кондиционирования и охлаждения.



Принцип действия?

Промывочная жидкость Belnet находится под давлением CO₂ в аэрозольном баллоне и готова к использованию, используя специальный Flush Gun или же нажимая специальный резиновый конус.



Преимущества

- Готов к использованию.
- Высокое давление для промывки 8-9 бар (116-130 psi).
- Постоянное давление - 3 бар (45,5 psi), вплоть до полного использования баллона.
- Нет необходимости в дополнительном оборудовании.

600 мл Аэрозольный баллон

Арт.-№	Описание	€/Шт.		
TR1009.U.M0	с резиновым конусом	-	12	936
TR1009.U.M1	с резьбой	-	12	936



750 мл Аэрозольный баллон

Арт.-№	Описание	€/Шт.		
TR1009.YW.M0	с резиновым конусом	-	12	-
TR1009.YW.M1	с резьбой	-	12	-

**80x120xH200 cm

Арт.-№	Описание	€/Шт.		
RP1042.01	Адаптер ¼ SAE	-	01	-

Арт.-№	Описание	€/Шт.		
RP1046.01	Промывочный пистолет	-	01	-

Арт.-№	Описание	€/Шт.		
RP1048.01	Пистолет для промывки со шлангом и вентилем	-	01	-

**80x120xH200 cm



AF Alpha Flush

Промывочная жидкость для использования в промывочных станциях

Что это?

ALPHA FLUSH - промывочная жидкость, которая может быть использована с любыми автоматическими промывочными станциями.

Принцип действия?

Жидкость добавляется во внутренний резервуар промывочной станции с электронасосом. После того, как она попадает в цикл фреона, она удаляет тяжелые осадки и остатки масла.

Преимущества

- Не вредит компонентам автоматических промывочных станций.
- Возможные остатки жидкости совместимы со всеми фреонами.
- Не воспламеняется.
- Не ADR.

Арт.-№	Описание	€/Шт.	☼	☼+
TR1142.K.01	Канистра 1 л	-	12	672
TR1142.P.01	Канистра 5 л	-	02	156

**80x120xH200 cm



B Belnet

Промывочная жидкость для кондиционеров

Что это?

BELNET - промывочная жидкость с высокой скоростью испарения, разработанная для использования в любой системе.

Принцип действия?

Жидкость вводится внутрь кондиционера посредством ручного или пневматического инструмента. После того, как она попадает в цикл фреона, она удаляет тяжелые осадки и остатки масла.

Преимущества

- Не оставляет осадков.
- Обладает высокой скоростью испарения.
- Легко воспламеняется.

Канистра 1 Л (0,8 кг, или 1,76 lbs).

Канистра 5 Л (4,0 кг, или 8,80 lbs).

Арт.-№	Описание	€/Шт.	☼	☼+
TR1009.01	Канистра 1 л	-	12	672
TR1055.01	Канистра 5 л	-	02	156

**80x120xH200 cm



SB Super Belnet

Промывочная жидкость для кондиционеров

Что это?

SUPER BELNET – промывочная жидкость с высокой скоростью испарения, разработанная для использования в любой системе.

Принцип действия?

Жидкость вводится внутрь кондиционера посредством ручного, пневматического или электрического инструмента. После того, как она попадает в цикл фреона, она удаляет тяжелые осадки и остатки масла.

Преимущества

- Не оставляет осадков.
- Обладает высокой скоростью испарения.
- Не воспламеняется.

Доступен в канистре объемом 1 литр (1,6 кг или 3,5 фунта).

Доступен в канистре объемом 5 литров (8 кг или 17,6 фунтов).

Арт.-№	Описание	€/Шт.	☼	☼+
TR1029.01	Канистра 1 л	-	12	672
TR1030.01	Канистра 5 л	-	02	156

**80x120xH200 cm



ОБОРУДОВАНИЕ И ИНСТРУМЕНТ ДЛЯ ПРОМЫВКИ ХОЛОДИЛЬНЫХ ЛИНИЙ

ОБОРУДОВАНИЕ И ИНСТРУМЕНТ ДЛЯ ПРОМЫВКИ

Easy Flush

Промывочная станция для кондиционеров с электронасосом

Что это?

Наиболее простое и быстрое решение для промывки любых систем кондиционирования и охлаждения, независимо от их размера и мощности. На сегодняшний день является самым быстрым и простым решением для промывки больших систем.

Технические характеристики:

- Электропитание: 230/240 V – 50/60 Hz.
- Внутренний резервуар объемом 20 литров.
- Производительность насоса: 14 Л/мин.
- Максимальная мощность насоса: 0,75 Квт.
- Максимальное давление насоса: 0,45 МПа.
- Механически герметичный насос, оснащенный прокладками EPDM.
- Механический фильтр на входе.
- Выход для соединения с баллоном с азотом.
- Внешние краны для изменения направления промывки без отсоединения шлангов.
- Гибкие шланги длиной 3 метра с шаровыми вентилями 1/4 SAE.
- Набор адаптеров для подсоединения к кондиционеру.
- Вес: 20 кг.
- Встроенная тележка.
- Габариты: 445x300x740 мм. **“Внимание! Может быть использована только с промывочной жидкостью Alpha Flush.”**



Арт.-№	Описание	€/Шт.		
VP1027.01	Промывочная станция	-	01	-

**80x120xH200 cm

Flush Pump

Электрический насос для промывки кондиционеров и холодильных установок

Что это?

Это недорогое оборудование для промывки больших систем кондиционирования и холодильных установок.

Технические характеристики:

- Электропитание: 230/240 V – 50/60 Hz.
- Производительность насоса: 14 л/мин.
- Максимальная мощность насоса: 0,75 Квт.
- Максимальное давление насоса: 0,45 МПа.
- Механически герметичный насос, оснащенный прокладками EPDM.
- Гибкие шланги длиной 2,5м с соединением 1/4 SAE с внутренней резьбой.
- Взаимозаменяемые соединения 1/4 SAE - 3/8 SAE - 1/2 SAE (по 2 Шт. каждого типа).
- Контейнер для транспортировки.



Арт.-№	Описание	€/Шт.		
VP1028.01	Электрический насос	-	01	-

**80x120xH200 cm



Nitrogen Kit 0÷50 Bar

Набор включает:

- Быстросъемная муфта для порта низкого давления.
- Адаптеры 1/4 SAE x 5/16 SAE 90° (для r410a).
- Одноразовый адаптер для баллона с азотом.
- Набор адаптеров для подсоединения к кондиционеру.
- Регулятор азота 200 bar in - 0/50 bar out.
- Многоразовый баллон с азотом 2 л. - 200 Bar.
- Алюминиевый баллон с пистолетом для промывки кондиционера.
- 5 Л. канистра для использованной жидкости.
- Пластиковый контейнер для транспортировки и хранения.



Арт.-№	Описание	€/Шт.		
RK1217.01	Набор с азотом для промывки и поиска протечек	-	01	-

**80x120xH200 cm

Nitrogen Kit 0÷10 Bar

Набор включает:

- Пистолет для промывки кондиционеров.
- Одноразовый картридж с азотом (0/10 bar).
- Мини регулятор для баллона с азотом.
- Набор адаптеров для подсоединения к кондиционеру.
- Канистра 5 Л. для использованной жидкости.
- Пластиковый контейнер для транспортировки и хранения.



Арт.-№	Описание	€/Шт.		
RK1216.01	Набор с азотом для промывки кондиционеров	-	01	-

**80x120xH200 cm

Universal Kit

Набор включает:

- Алюминиевый баллон с пистолетом для промывки кондиционера.
- Набор адаптеров для подсоединения к кондиционеру.
- 10 л. канистра для использованной жидкости.
- Пластиковый контейнер для транспортировки



Арт.-№	Описание	€/Шт.		
RK1088.01	Набор для промывки	-	01	-

**80x120xH200 cm

Fast Flush Kit

Набор включает:

- Баллон Belnet Aerosol с резьбой.
- Пистолет для промывки со шлангом и шаровым вентилем.
- Мини-редуктор давления 0 - 10 Bar.
- Шарнирный адаптер для шланга 1/4 SAE.
- Быстросъемная муфта НД R134a.
- Адаптер 90° 1/4 SAE внеш.резьба x 5/16 SAE внутр.резьба.
- Пластиковый кейс для перевозки.



Арт.-№	Описание	€/Шт.		
RK1078	Универсальный набор для промывки и сушки	-	01	-

**80x120xH200 cm

Пистолет для промывки

Что это?

Экономичный инструмент для промывки кондиционеров.

- Шаровой вентиль.
- Соединение 1/4", внутренняя резьба.
- Объем: 1 литр.
- Длина шланга: 60 см.

Арт.-№	Описание	€/Шт.		
RP1027.01	Пистолет для промывки	-	01	-

**80x120xH200 cm



Набор адаптеров

Что это?

Набор включает адаптеры, необходимые для безопасного соединения установок Easy Flush к любому кондиционеру. Обеспечивает безопасное соединение. Прочный конус с резиновым покрытием металлического стержня.

Арт.-№	Описание	€/Шт.		
RK1332	Набор адаптеров	-	01	-

Арт.-№	Описание	€/Шт.		
RP1051.01	Запасной конус	-	01	-



**80x120xH200 cm



Баллон N2/H2

Что это?

Одноразовый картридж объемом 950 куб.см. под давлением 110 бар. Содержит 5% водорода и 95% азота. Используется для проверки системы под давлением на наличие утечек.

Арт.-№	Описание	€/Шт.		
BG1062.01	Одноразовые картриджи с азотом / водородом	-	06	-

**80x120xH200 cm



Баллон N2

Что это?

Одноразовый картридж с азотом объемом 950 куб.см. под давлением 110 бар. Используется для проверки системы под давлением на наличие утечек.

Арт.-№	Описание	€/Шт.		
BG1005.01	Одноразовый картридж с азотом	-	12	-

**80x120xH200 cm



Регулятор азота для одноразовых картриджей 0÷10 Bar

Что это?

Это мини-регулятор давления для одноразовых баллонов с азотом и азотом/водородом. Выдерживает давление на входе максимум 150 бар. Максимальное давление на выходе – 10 бар. Показатели давления на входе и выходе видны на двух манометрах диаметром 40мм. Набор включает также шланг длиной 200см с шаровым вентилем на конце с шарнирным соединением 1/4 SAE.

Арт.-№	Описание	€/Шт.		
MN1020.01	Регулятор азота	-	01	-

**80x120xH200 cm



Регулятор азота 0÷50 Bar

- 200 BAR (IN) / 0÷50 BAR (OUT).
- Манометры для высокого и низкого давления. Диаметр Ø 40 мм.
- Соединение 1/4 SAE, внешняя резьба.
- Контейнер для хранения и транспортировки.

Арт.-№	Описание	€/Шт.		
RK1325	Соединение w21,7 x 1"¼ - UNI4409 (Italy)	-	01	-
RK1280	Соединение w 24,32 x 1"¼ - DIN477 nr. 10 (Germany)	-	01	-
RK1281	Соединение G 5/8" - BS 341 nr. 3 (UK)	-	01	-
RK1282	Соединение Ø 21,7 x 1,814 - NFE 29-650/C (France)	-	01	-

**80x120xH200 cm



Регулятор азота 0÷50 Bar

- 200 BAR (IN) / 0÷50 BAR (OUT).
- Манометр Ø 80 мм, класс 1.0 с секторным табло значений и винтами регулировки.
- Манометры для высокого и низкого давления. Диаметр Ø 40 мм.
- Шланг длиной 200 см с шаровым вентилем и соединением 1/4 SAE.
- Контейнер для хранения и транспортировки.

Арт.-№	Описание	€/Шт.		
RK1326	Соединение w21,7 x 1"¼ - UNI4409 (Italy)	-	01	-
RK1283	Соединение w 24,32 x 1"¼ - DIN477 nr. 10 (Germany)	-	01	-
RK1284	Соединение G 5/8" - BS 341 nr. 3 (UK)	-	01	-
RK1285	Соединение Ø 21,7 x 1,814 - NFE 29-650/C (France)	-	01	-

**80x120xH200 cm



Набор с азотом для поиска протечек 0÷50 Bar

Набор включает:

- Одноразовый картридж с азотом, 900 CC.
- Регулятор азота 200 bar (in) / 0÷50 bar (out).
- Манометрический коллектор с соединением 1/4 SAE.
- Манометрический коллектор с соединением 5/16 SAE.
- Быстросъемная муфта для порта низкого давления систем с r134a.
- Контейнер для хранения и транспортировки.
- Быстросъемная муфта для порта высокого давления для проверки систем с R-1234yf на наличие утечек.

Арт.-№	Описание	€/Шт.		
RK1370	Набор для контроля герметичности с азотом/водородом	-	01	-
RK1026	Набор для контроля герметичности с азотом	-	01	-

**80x120xH200 cm



Манометр для тест системы

- Шаровой вентиль.
- Манометр Ø 80 мм, Класс 1.0.
- Индикатор показателя и калибровки.
- Зеленый или черный защитный чехол для манометра.

Арт.-№	Описание	€/Шт.		
MN1062.01	Соединение 1/4 SAE	-	01	-
MN1063.01	Соединение 5/16 SAE (для систем с R410a)	-	01	-

**80x120xH200 cm



ГИГИЕНИЧЕСКИЕ СРЕДСТВА ДЛЯ УЛЬТРАЗВУКОВЫХ РАСПЫЛИТЕЛЕЙ

ДЛЯ ДОПОЛНИТЕЛЬНОЙ ИНФОРМАЦИИ ОЗНАКОМЬТЕСЬ
С КАТАЛОГОМ ОЧИСТИТЕЛЕЙ

ОЧИЩАЮЩИЕ СРЕДСТВА

НОВИНКА

PureZone Machine Bipower Ультразвуковой распылитель

Что это?

PUREZONE MACHINE BIPOWER представляет собой электронный ультразвуковой аппарат для распыления очищающей жидкости, которая затем распространяется А/С системой. Цикл обработки помещения с помощью **PUREZONE MACHINE BIPOWER** занимает примерно 11'45 " при 20 °С. Аппарат автоматически останавливается при достижении минимального уровня жидкости. При более высоких температурах окружающей среды цикл будет короче; при более низких температурах окружающей среды он будет длиться дольше.

PUREZONE MACHINE BIPOWER разработан по последней технологии и может быть использован как при 220В, так и при 12 В.

Характеристики:



- Электропитание: 220В - 50/60 Гц.
- Электропитание: 12В.
- Штекер источника питания: Schuco.
- Уровень шума: ≤ 70 дБ.
- Рабочая температура: от 0 °С до 60 °С.
- 3м кабель с вилкой.
- Скорость распыление (атомизация): ≈ 500 мл / ч.
- Размеры: L285 x P130 x H210 мм.
- Вес: 3,1 кг.



Испаритель



Помещение

Арт.-№	Описание	€/Шт.		
AB1027	PZM (Ультразвуковой распылитель)	-	01	-
AB1027.UK	PureZone Machine (Ультразвуковой распылитель) тип штепсельной вилки: Англия	-	01	-
AB1027.USA	PureZone Machine (Ультразвуковой распылитель) тип штепсельной вилки: Америка 110 V	-	01	-
AB1027.01	PureZone Machine + 24 Шт. по 120 мл. Care Zone	-	01	-
AB1027.01.UK	PureZone Machine + 24 Шт. по 120 мл. Care Zone тип штепсельной вилки: Англия	-	01	-
AB1027.01.USA	PureZone Machine + 24 Шт. по 120 мл. Care Zone тип штепсельной вилки: Америка 110 V	-	01	-
RK1303	PureZone Machine + канистра 10 л. Care Zone	-	01	-

**80x120xH200 cm





Pure Ozone Machine 12 V

Генератор озона

Что это?

Генератор озона 12V.

Преимущества:

• Полностью удаляет неприятные запахи с различных поверхностей помещений (транспортные средства, водные транспортные средства). • Эффективен против запаха табака. • Эффективен против запахов пищи и домашних животных. • Мгновенно убивает микроорганизмы (вирусы, бактерии, споры, плесень и т.д.). • Нет необходимости в систематическом обслуживании и в рабочей силе или в расходных материалах. • Не использует вещества, опасные для окружающей среды и не оставляет осадки (O_3 разлагается в O_2).

Важно знать

Дезинфекция помещения должна проводиться при полном отсутствии людей и животных. После дезинфекции помещение должно быть хорошо проветрено.

Технические характеристики:

- 15 мин.: автомобили спортивные, компакт универсал и помещения площадью до 10 кв.м., а также подстилки для животных
- 30 мин.: внедорожники, кемперы, коммерческие транспортные средства, микроавтобусы и помещения площадью до 20 кв.м.
- 45 мин.: автобусы и помещения площадью до 30 кв.м.
- 60 мин.: помещения площадью до 40 кв.м.

Технические характеристики:

- Питание: 12V.
- Рабочая температура: $0\text{ }^{\circ}\text{C} \div 60\text{ }^{\circ}\text{C}$.
- Мощность распыления: 500 mg/h.
- Габариты: L250 X P153 X H80 mm.
- Вес: 1.570 Kg.



Арт.-№	€/Шт.		
AB1083.01	-	01	-

**80x120xH200 cm



Pure Ozone Machine 220 V

Генератор озона

Что это?

Мощный портативный генератор озона.

Преимущества:

• Полностью удаляет неприятные запахи с различных поверхностей помещений (транспортные средства, водные транспортные средства, холодильные помещения и т.д.). • Эффективен против запаха табака. • Эффективен против запахов пищи и домашних животных. • Мгновенно убивает микроорганизмы (вирусы, бактерии, споры, плесень и т.д.) • Нет необходимости в систематическом обслуживании и в рабочей силе или в расходных материалах. • Не использует вещества, опасные для окружающей среды и не оставляет осадки (O_3 разлагается в O_2).

Важно знать

Дезинфекция помещения должна проводиться при полном отсутствии людей и животных. После дезинфекции помещение должно быть хорошо проветрено.

Технические характеристики:

- 15 мин.: автомобили спортивные, компакт универсал и помещения площадью до 10 кв.м., а также подстилки для животных.
- 30 мин.: внедорожники, кемперы, коммерческие транспортные средства, микроавтобусы и помещения площадью до 20 кв.м.
- 45 мин.: автобусы и помещения площадью до 30 кв.м.
- 60 мин.: помещения площадью до 40 кв.м.
- 90 мин.: помещения площадью до 50 кв.м.

Технические характеристики:

- Питание: 100-220В-50/60Гц.
- Рабочая температура: $0\text{ }^{\circ}\text{C} \div 60\text{ }^{\circ}\text{C}$.
- Мощность распыления: 800 мл/час.
- Габариты: Ш285 x Д130 x В210.
- Вес: 2,9 кг.



Помещения

Арт.-№	€/Шт.		
AB1040.01	-	01	-

**80x120xH200 cm



Atom Machine

Ультразвуковой распылитель

What is it?

ATOM MACHINE специальное ультразвуковое устройство, предназначенное для распыления специальных жидкостей, которые затем распространяются системой циркуляции кондиционера для обеззараживания и устранения неприятных запахов. Система PureZone распыляет жидкости, производя большое количество микрочастиц (диаметр менее 5 микрон) при температуре окружающей среды. Данные микрочастицы настолько легки, что не оседают на поверхностях и, следовательно, распространяются по всему кондиционеру и помещению или салону транспортного средства. Устройство спроектировано по высочайшим стандартам и работает от электросети, обеспечивая достаточное количество частиц, необходимых для эффективного устранения всех микроорганизмов и неприятных запахов. В случае испарения жидкостей посредством высоких температур или аэрозолей, активные компоненты не способны обеспечить необходимое глубокое проникновение и охват для 100% результата. Размер и вес частиц, распыляемых аэрозольными баллонами или при высоких температурах, значительно влияют на их конденсацию и провоцируют быстрое оседание на различных поверхностях. Комплект включает кабель 12v для гнезда прикуривателя и кабели для европейской, американской, английской и австралийской розеток.

Характеристики:

- Электропитание: 220V – 50/60 Hz. • Мощность распыления: ≈ 209 мл /ч.
- Габариты: Ш170 x Д110 x В170 mm. • Вес: 0,7 Кг.

Набор включает в себя следующие кабели:

- 12В кабель для гнезда прикуривателя • Биполярный разъем с европейской вилкой
- Биполярный разъем с американской вилкой • Биполярный разъем с английской вилкой
- Биполярный разъем с австралийской вилкой

Арт.-№	€/Шт.		
VP1044.01	-	01	-

**80x120xH200 cm



Atom Ultra

Очищающее средство для ультразвуковых распылителей – 120 ml

Арт.-№	Описание	€/Шт.		
AB0018.G.01	Atom Ultra 120 мл Lemon	-	12	4320
AB0022.G.01	Atom Ultra 120 мл Pure	-	12	4320
AB0024.G.01	Atom Ultra 120 мл Mint	-	12	4320
AB0026.G.01	Atom Ultra 120 мл Smoki	-	12	4320
AB0027.G.01	Atom Ultra 120 мл Woofi	-	12	4320

**80x120xH200 cm



НОВИНКА

Atom Kit

Ультразвуковые распылители с очищающим средством

Набор включает:

- Кабель 12v для гнезда прикуривателя и кабели для европейской, американской, английской и австралийской розеток. • 48 флаконов по 120 мл очищающей жидкости.

Atom Machine с 48 флаконами по 120 мл очищающей жидкости

Арт.-№	Описание	€/Шт.		
RK1393	Лимона	-	01	-
RK1394	Pure	-	01	-
RK1395	Мяты	-	01	-
RK1396	Smoki	-	01	-
RK1397	Woofi	-	01	-

**80x120xH200 cm





Atom Liquid

Очищающее средство 250мл для Atom Machine и ультразвуковых распылителей



НОВИНКА

Арт.-№	Описание	€/Шт.	☑	☑ ⁺⁺
AB0018.Q.01	Atom Liquid Аромат Лимона	-	24	2880
AB0022.Q.01	Atom Liquid Аромат Pure	-	24	2880
AB0024.Q.01	Atom Liquid Аромат Мята	-	24	2880
AB0026.Q.01	Atom Liquid Аромат Smoki	-	24	2880
AB0027.Q.01	Atom Liquid Аромат Woolfi	-	24	2880

**80x120xH200 cm



Care Zone

Очищающее средство для кондиционеров для ультразвукового распыления

Что это?

CARE ZONE – очищающая жидкость, которая распыляется ультразвуковой установкой.

Преимущества

- Освежает и улучшает качество воздуха.
- Гарантирует продолжительный эффект.



Арт.-№	Описание	€/Шт.	☑	☑ ⁺⁺
AB1051.G.01	Флакон 120 мл	-	12	4320
AB1051.J.01	Флакон 200 мл	-	10	-
AB1051.P.01	Канистра 5 Л.	-	02	156
AB1051.D.01	Канистра 10 Л.	-	01	60

**80x120xH200 cm



Killer Odor

Устранитель неприятных запахов

Что это?

KILLER-ODOR - специальный состав для устранения неприятных запахов. Должен быть распылен ультразвуковой установкой PureZone Machine для обработки поверхностей помещений и систем кондиционирования воздуха.

Преимущества:

- Устраняет неприятные запахи из систем кондиционирования и охлаждения, помещений и с ковровых покрытий.
- Эффективен против запаха дыма, сигарет, еды и домашних животных.
- Очищает воздух.
- Без запаха. Дает отличный результат на долгий период.
- Совместим с жидкостью PureZone и пенными очистителями производства Ergesom.
- Эффективность сертифицирована.



Арт.-№	Описание	€/Шт.	☑	☑ ⁺⁺
AB1041.G	Флакон 120 мл	-	12	4320
AB1041.J	Флакон 200 мл	-	10	-
AB1041.P	Канистра 5 Л.	-	02	156
AB1041.D	Канистра 10 Л.	-	01	60

**80x120xH200 cm



ГИГИЕНИЧЕСКИЕ СРЕДСТВА В АЭРОЗОЛЬНОМ БАЛЛОНЕ NO BIOCIDЕ

ДЛЯ ДОПОЛНИТЕЛЬНОЙ ИНФОРМАЦИИ ОЗНАКОМЬТЕСЬ С КАТАЛОГОМ ОЧИСТИТЕЛЕЙ

ГИГИЕНИЧЕСКИЕ СРЕДСТВА В АЭРОЗОЛЬНОМ БАЛЛОНЕ

КВ Killer Bact Foam

Очищающая пена сплит и фан-койл - No Biocide

Что это?

KILLER BACT FOAM – пенный очиститель для испарителей, который очищает, восстанавливает и освежает кондиционер. Рекомендуется применять данный продукт в комплексе с Zone Killer Bact – средством для обработки помещений.



Арт.-№	Описание	€/Шт.		
AB1013.01	Аэрозольный баллон 100 мл	-	30	4800
AB1031.01	Аэрозольный баллон 200 мл	-	24	2304
AB1001.01	Аэрозольный баллон 400 мл	-	12	1176

**80x120xH200 cm



КВ Killer Bact

Очищающая жидкость-спрей для сплит и фан-койл - No Biocide

Что это?

KILLER BACT – жидкий очиститель в аэрозольном баллоне, который очищает, освежает и восстанавливает кондиционер. Рекомендуется применять данный продукт в комплексе с Zone Killer Bact – средством для обработки помещений.



Арт.-№	Описание	€/Шт.		
AB1101.01	Аэрозольный баллон 400 мл	-	12	1176

**80x120xH200 cm



ZKB Zone Killer Bact

Очищающее средство для помещений - No Biocide

Что это?

ZONE KILLER BACT - очищает и освежает помещения, оставляя приятное ощущение чистоты. Рекомендуется применять данный продукт после использования Killer Bact Foam – пенного очистителя для испарителей.

- Удаляет неприятные запахи.
- Полностью устраняет заплесневелые запахи (не просто маскирует их).
- Обеспечивает свежий и чистый воздух.

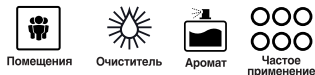

100 Мл Гигиенического Средства Достаточно Для: Автомобилей Типа Compact - Sports - Station Wagon

Арт.-№	Описание	Аромат	€/Шт.	🗑️	🌿
AB1021.01	Аэрозольный баллон 100 мл	Талька	-	30	4800
AB1022.01	Аэрозольный баллон 100 мл	Клубники	-	30	4800
AB1023.01	Аэрозольный баллон 100 мл	Персика	-	30	4800
AB1016.01	Аэрозольный баллон 100 мл	Мяты	-	30	4800
AB1028.01	Аэрозольный баллон 100 мл	Лимона	-	30	4800
AB1024.01	Аэрозольный баллон 100 мл	Ванили	-	30	4800
AB1052.01	Аэрозольный баллон 100 мл	Зеленого Яблока	-	30	4800

200 Мл Гигиенического Средства Достаточно Для: Автомобилей Типа Suv – Space Wagon - Коммерческого Транспорта - Миниавтобусов - Караван

Арт.-№	Описание	Аромат	€/Шт.	🗑️	🌿
AB1202.01	Аэрозольный баллон 200 мл	Талька	-	24	2304
AB1203.01	Аэрозольный баллон 200 мл	Клубники	-	24	2304
AB1204.01	Аэрозольный баллон 200 мл	Персика	-	24	2304
AB1201.01	Аэрозольный баллон 200 мл	Мяты	-	24	2304
AB1205.01	Аэрозольный баллон 200 мл	Лимона	-	24	2304
AB1206.01	Аэрозольный баллон 200 мл	Ванили	-	24	2304
AB1053.01	Аэрозольный баллон 200 мл	Зеленого Яблока	-	24	2304



Арт.-№	Описание	Аромат	€/Шт.	🗑️	🌿
AB1020.01	Аэрозольный баллон 400 мл	Талька	-	12	1176
AB1035.01	Аэрозольный баллон 400 мл	Клубники	-	12	1176
AB1036.01	Аэрозольный баллон 400 мл	Персика	-	12	1176
AB1037.01	Аэрозольный баллон 400 мл	Мяты	-	12	1176
AB1038.01	Аэрозольный баллон 400 мл	Лимона	-	12	1176
AB1039.01	Аэрозольный баллон 400 мл	Ванили	-	12	1176
AB1054.01	Аэрозольный баллон 400 мл	Зеленого Яблока	-	12	1176

**80x120xH200 cm

ТС Total Killer Bact

Набор очищающих средств для кондиционеров - No Biocide

Что это?

TOTAL KILLER BACT - набор средств для комплексной обработки испарителя и помещения, который оставляет приятный аромат чистоты.

100 Мл Гигиенического Средства Достаточно Для: Автомобилей Типа Compact - Sports - Station Wagon

200 Мл Гигиенического Средства Достаточно Для: Автомобилей Типа Suv – Space Wagon - Коммерческого Транспорта - Миниавтобусов - Караван

- Блистер включает:
- Баллон Killer Bact Foam – пенный очиститель для испарителя.
 - Баллон Zone Killer Bact – очиститель для помещений.
 - Зонд 60см.



Блистер 100 мл

Арт.-№	Аромат	€/Шт.	🗑️	🌿
RKAB04	Талька	-	12	576
RKAB05	Клубники	-	12	576
RKAB06	Персика	-	12	576
RKAB03	Мяты	-	12	576
RKAB08	Лимона	-	12	576
RKAB07	Ванили	-	12	576
RKAB32	Зеленого Яблока	-	12	576

Блистер 200 мл

Арт.-№	Аромат	€/Шт.	🗑️	🌿
RKAB16.01	Талька	-	10	480
RKAB17.01	Клубники	-	10	480
RKAB18.01	Персика	-	10	480
RKAB19.01	Мяты	-	10	480
RKAB20.01	Лимона	-	10	480
RKAB21.01	Ванили	-	10	480
RKAB33.01	Зеленого Яблока	-	10	480



**80x120xH200 cm



Power Clean In

Очиститель под высоким давлением для испарителей

Что это?

POWER CLEAN IN – специальный аэрозольный баллон, сконструированный таким образом, чтобы давление струи было постоянным до полного опустошения баллона. Такое высокое и постоянное давление позволяет удалять сильные загрязнения, которые скапливаются между оребрениями испарителя.

Преимущества

- Рекомендуется для очистки испарителей, находящихся в труднодоступных местах.
- Не требует смывки.



Испаритель



Помещение



Очиститель



Аромат



Без ополаскивания



Экстремальные загрязнения



Готов к использованию

Арт.-№	Описание	€/Шт.		
AB1063.U.01	Аэрозольный баллон 600 мл	-	12	936

**80x120xH200 cm



Smoki

Спрей для помещений для устранения запаха сигарет

Что это?

SMOOKI – химический продукт, произведенный с использованием нанотехнологий, который устраняет неприятные запахи сигарет и табака из помещений.

Принцип действия?

Аэрозольный баллон с клапаном автоматического распыления помещается в центре помещения. Двери и окна должны быть закрыты, не должно быть никакого присутствия людей или животных. Проветрить помещение перед входом.



Помещение



Очиститель



Аромат



Частое применение

Арт.-№	Описание	€/Шт.		
AB1087.J.01	Аэрозольный баллон 200 мл	-	24	2304
AB1087.K.01	Флакон-спрей 1 л.	-	06	468

**80x120xH200 cm



Woofi

Спрей для устранения запаха домашних животных из помещений

Что это?

WOOFI – химический продукт, произведенный с использованием нанотехнологий, который устраняет неприятные запахи домашних животных из помещений.

Принцип действия?

Аэрозольный баллон с клапаном автоматического распыления помещается в центре помещения. Двери и окна должны быть закрыты, не должно быть никакого присутствия людей или животных. Проветрить помещение перед входом.



Помещение



Очиститель



Аромат



Частое применение

Арт.-№	Описание	€/Шт.		
AB1088.J.01	Аэрозольный баллон 200 мл	-	24	2304
AB1088.K.01	Флакон-спрей 1 л.	-	06	468

**80x120xH200 cm



ОЧИСТКА ИСПАРИТЕЛЯ

ДЛЯ ДОПОЛНИТЕЛЬНОЙ ИНФОРМАЦИИ ОЗНАКОМЬТЕСЬ С КАТАЛОГОМ ОЧИСТИТЕЛЕЙ

ОЧИСТИТЕЛИ



Luxedo / Killer Bact Liquid

Восстанавливающее ароматизированное средство для испарителей готовое к применению

PH
7.2 → 14
Щелочной

Что это?

Высокоэффективное и быстродействующее химическое средство, специально разработанное для очистки испарителей. Удаляет органические осадки и грязь, накопившиеся в течение времени, и замедляет их появление.



Жидкость, готовая к применению

Арт.-№	Описание	€/Шт.	📦	🚗
AB1073.P.01	Пластиковая канистра 5 л.	-	02	156
AB1073.D.01	Пластиковая канистра 10 л.	-	01	60
AB1073.K.01	Флаконт-спрей 1 л.	-	06	468

**80x120xH200 cm



Sword

Восстанавливающее ароматизированное средство с антикоррозийным эффектом для испарителей - Разбавление 1:3

PH
7.2 → 14
Щелочной

Что это?

Высокоэффективное и быстродействующее химическое средство, с приятным ароматом, специально разработанное для очистки испарителей. Удаляет органические осадки и отложения, накопившиеся в течение времени, и замедляет их появление.



Концентрированная жидкость для разбавления 1:3

Арт.-№	Описание	€/Шт.	📦	🚗
AB1074.P.01	Пластиковая канистра 5 л.	-	02	156
AB1074.D.01	Пластиковая канистра 10 л.	-	01	60

Жидкость, готовая к применению

Арт.-№	Описание	€/Шт.	📦	🚗
AB1074.K.01	Флаконт-спрей 1 л.	-	06	468

**80x120xH200 cm





Clench

Очиститель с антикоррозийным эффектом для испарителей
Разбавление 1:5

PH
7.2 → 14
Щелочной

Что это?

Высокоэффективное и быстродействующее химическое средство с приятным ароматом, разработанное для комплексной очистки испарителей. Благодаря своей мощной очищающей способности, полностью удаляет коррозию и предотвращает ее появление. Прекрасно подходит для использования на кухнях и пищевых производствах.



Концентрированная жидкость для разбавления 1:5

Арт.-№	Описание	€/Шт.	☑	☑ ⁺⁺
AB1069.P.01	Пластиковая канистра 5 л.	-	02	156
AB1069.D.01	Пластиковая канистра 10 л.	-	01	60

Жидкость, готовая к применению

Арт.-№	Описание	€/Шт.	☑	☑ ⁺⁺
AB1069.K.01	Флакон-спрей 1 л.	-	06	468

**80x120xH200 cm



EcoJab

Биологически разложимый очиститель для испарителей
Разбавление 1:6

PH
7.2 → 14
Щелочной

Что это?

Высокоэффективное и быстродействующее химическое средство, быстро поддается биологическому разложению, специально разработано для очистки испарителей.



Концентрированная жидкость для разбавления 1:6

Арт.-№	Описание	€/Шт.	☑	☑ ⁺⁺
AB1071.P.01	Пластиковая канистра 5 л.	-	02	156
AB1071.D.01	Пластиковая канистра 10 л.	-	01	60

Жидкость, готовая к приме

Арт.-№	Описание	€/Шт.	☑	☑ ⁺⁺
AB1071.K.01	Флакон-спрей 1 л.	-	06	468

**80x120xH200 cm



Evo Tabs

Восстанавливающий очиститель для испарителей в таблетках

PH
7.2 → 14
Щелочной

Что это?

Растворяющиеся таблетки, которые должны быть смешаны с 5 литрами воды. В результате получается очиститель для испарителей с хорошей очищающей способностью, устраняющий загрязнения и оставляющий приятный аромат чистоты.



Продукт для разбавления в 5л воды

Арт.-№	Описание	€/Шт.	☑	☑ ⁺⁺
AB1089.01	18 таблеток	-	15	540

**80x120xH200 cm





SaniBact

Дезинфицирующая жидкость для поверхностей
с антибактериальным и противовирусным действием

Дезинфицирующее средство Presidio Medico Chirurgico

ДЛЯ ОБРАБОТКИ ИСПАРИТЕЛЕЙ И ПРОЧИХ ПОВЕРХНОСТЕЙ

ЭФФЕКТИВЕН ПРОТИВ ВИРУСОВ ГРИППА, ГЕПАТИТА В/С, ВИЧ, РОТАВИРУСА, НОРОВИУРСА И ВИРУСА ЭБОЛА.

ПО БАКТЕРИЯМ ПРОШЕЛ СЛЕДУЮЩИЕ ТЕСТЫ

EN1276 - EN13697

ПО ПЛЕСЕНИ ПРОШЕЛ ТЕСТ EN13697

СФЕРЫ ПРИМЕНЕНИЯ

Больницы, санатории, медицинские практики, медпункты, школы, спортивные учреждения, оздоровительные центры, мясные лавки, кондитерские производства, хлебопекарни, бары и рестораны, кафе-мороженое, отели, производство по обработке мяса, рыбы и овощей.



НАССР PRODUCT

Регистрационный номер министерства 20145

Разбавление 1:25

Арт.-№	Описание	€/Шт.		
AB1085.Q.01	Флакон 250мл	-	24	2880
AB1085.M.01	Флакон 500мл	-	12	1080
AB1085.K.01	Флакон 1л.	-	06	468
AB1085.P.01	Канистра 5л.	-	02	156
AB1085.D.01	Канистра 10л.	-	01	60

**80x120xH200 cm

ОЧИСТКА КОНДЕНСАТОРОВ

*ДЛЯ ДОПОЛНИТЕЛЬНОЙ ИНФОРМАЦИИ ОЗНАКОМЬТЕСЬ С КАТАЛОГОМ ОЧИСТИТЕЛЕЙ

ОЧИСТИТЕЛИ



Chisel

Очиститель с антикоррозийным эффектом для конденсаторов
Разбавление 1:3

PH

7.2 → 14

Щелочной

Что это?

Высокоэффективное и быстродействующее химическое средство для комплексной очистки конденсаторов, удаляет остатки ржавчины и предотвращает ее появление.



Конденсатор



Частое применение



Ополаскивание



Экстремальные загрязнения



Антикоррозийный



Разбавление

Концентрированная жидкость для разбавления 1:3

Арт.-№	Описание	€/Шт.	👉	👉👉
AB1070.P.01	Пластиковая канистра 5 л.	-	02	156
AB1070.D.01	Пластиковая канистра 10 л.	-	01	60

Жидкость, готовая к применению

Арт.-№	Описание	€/Шт.	👉	👉👉
AB1070.K.01	Флакон-спрей 1 л.	-	06	468

**80x120xH200 cm



EcoRestore

Биологически разложимый очиститель для конденсаторов
Разбавление 1:4

PH

7.2 → 14

Щелочной

Что это?

Высокоэффективное и быстродействующее химическое средство, быстро поддается биологическому разложению, специально разработано для очистки конденсаторов.



Конденсатор



Частое применение



Ополаскивание



Сильные загрязнения



Биоразлагаемый



Разбавление

Концентрированная жидкость для разбавления 1:3

Арт.-№	Описание	€/Шт.	👉	👉👉
AB1072.P.01	Пластиковая канистра 5 л.	-	02	156
AB1072.D.01	Пластиковая канистра 10 л.	-	01	60

Жидкость, готовая к применению

Арт.-№	Описание	€/Шт.	👉	👉👉
AB1072.K.01	Флакон-спрей 1 л.	-	06	468

**80x120xH200 cm





Power Clean Out

Очиститель под высоким давлением для конденсаторов

Что это?

POWER CLEAN OUT – специальный аэрозольный баллон, сконструированный таким образом, чтобы давление струи было постоянным до полного опустошения баллона. Такое высокое и постоянное давление позволяет удалять сильные загрязнения, которые скапливаются между оребрениями конденсатора в труднодоступных местах.

Преимущества

- Рекомендуется для очистки конденсаторов, находящихся в труднодоступных местах.
- Не требует смывки.



Конденсатор



Без ополаскивания



Сильные загрязнения



Готов к использованию

Арт.-№	Описание	€/Шт.		
AB1063.YW.01	Аэрозольный баллон 750 мл	-	12	-

**80x120xH200 cm



Пульверизаторы

Что это?

Прибор для распыления жидкостей пневматического типа с регулируемой форсункой. Устойчив к кислотным продуктам. Распыляет любой тип очистителей непосредственно на испарители и конденсаторы.



Испаритель



Конденсатор



Помещения

Арт.-№	Описание	€/Шт.		
PM1001.01	Пульверизатор 2 л.	-	01	-
PM1003.01	10 Litre Spray Pump	-	01	-

**80x120xH200 cm





Cond Cleaner

Щелочной очиститель для конденсаторов - Разбавление 1:4

PH
7.2-14
Щелочной

Что это?

Жидкость на щелочной основе, которая глубоко очищает, обезжиривает и удаляет загрязнения, сформировавшиеся на оребрениях конденсаторов, расположенных вне зданий, а также кондиционеров транспортных средств.



Конденсатор



Ополаскивание



Сильные загрязнения



Разбавление

Концентрированная жидкость для разбавления 1:4

Арт.-№	Описание	€/Шт.		
AB1207.P.01	Пластиковая канистра 5 л.	-	02	156
AB1207.D.01	Пластиковая канистра 10 л.	-	01	60

Жидкость, готовая к применению

Арт.-№	Описание	€/Шт.		
AB1207.K.01	Флаконт-спрей 1 л.	-	06	468

**80x120xH200 cm



Best Cond Cleaner

Щелочной очиститель для конденсаторов - Разбавление 1:6

PH
7.2-14
Щелочной

Что это?

Жидкость на щелочной основе, которая глубоко очищает, обезжиривает и удаляет загрязнения, сформировавшиеся на оребрениях конденсаторов, расположенных вне зданий, а также кондиционеров транспортных средств.



Конденсатор



Ополаскивание



Экстремальные загрязнения



Разбавление

Концентрированная жидкость для разбавления 1:6

Арт.-№	Описание	€/Шт.		
AB1209.P.01	Пластиковая канистра 5 л.	-	02	156
AB1209.D.01	Пластиковая канистра 10 л.	-	01	60

Жидкость, готовая к применению

Арт.-№	Описание	€/Шт.		
AB1046.K.01	Флаконт-спрей 1 л.	-	06	468

**80x120xH200 cm



Kino Tabs

Щелочной очиститель для конденсаторов в таблетках

PH
7.2-14
Щелочной

Что это?

Растворяющиеся таблетки, которые должны быть смешаны с 5 литрами воды. В результате получается щелочной очиститель для конденсаторов, устраняющий интенсивные загрязнения.



Condenser



Severe Dirt



Dilution



Rinsing

Продукт для разбавления в 5л воды

Арт.-№	Описание	€/Шт.		
AB1090.01	18 таблеток	-	15	540

**80x120xH200 cm





Best Acid CC

Очиститель-концентрат 1:6 для удаления окалины с конденсаторов кондиционеров и холодильных установок

PH
0 → 6.9
Кислотный

Что это?

Жидкость на кислотной основе, которая удаляет наросты с оребрений конденсаторов расположенных вне зданий, а также кондиционеров транспортных средств.



Концентрированная жидкость для разбавления 1:6

Арт.-№	Описание	€/Шт.		
AB1212.P.01	Пластиковая канистра 5 л.	-	02	156
AB1212.D.01	Пластиковая канистра 10 л.	-	01	60

Жидкость, готовая к применению

Арт.-№	Описание	€/Шт.		
AB1044.K.01	Флакон-спрей 1 л.	-	06	468

**80x120xH200 cm



Better Acid CC

Очиститель-концентрат 1:4 для удаления окалины с конденсаторов кондиционеров и холодильных установок

PH
0 → 6.9
Кислотный

Что это?

Жидкость на кислотной основе, которая удаляет наросты с оребрений конденсаторов расположенных вне зданий, а также кондиционеров транспортных средств.



Концентрированная жидкость для разбавления 1:4

Арт.-№	Описание	€/Шт.		
AB1211.P.01	Пластиковая канистра 5 л.	-	02	156
AB1211.D.01	Пластиковая канистра 10 л.	-	01	60

Жидкость, готовая к применению

Арт.-№	Описание	€/Шт.		
AB1043.K.01	Флакон-спрей 1 л.	-	06	468

**80x120xH200 cm



Acid Tabs

Кислотный очиститель для конденсаторов в таблетках

PH
0 → 6.9
Кислотный

What is it?

ACID TABS - таблетки, которые должны быть растворены в 5 литрах воды для получения кислотного очистителя для конденсаторов. Он эффективен против кальциевых наростов, солевых отложений, смога и экскрементов, что делает данный продукт идеальным для обработки всех типов конденсаторов в приморских и сильно загрязненных районах.



Продукт для разбавления в 5л воды

Арт.-№	Описание	€/Шт.		
AB1102.01	18 таблеток	-	15	540

**80x120xH200 cm



МАНОМЕТРИЧЕСКИЕ КОЛЛЕКТОРЫ ДЛЯ ХЛАДАГЕНТОВ

МАНОМЕТРИЧЕСКИЕ КОЛЛЕКТОРЫ

Одновентильный манометрический коллектор

Арт.-№	Описание	Соединение	Хладагент	Класс	€/Шт.
MN1028.01	С манометром Ø 68 mm	1/4 SAE	R22 - R407c - R410a	1.0	-
MN1029.01	С манометром Ø 68 mm	5/16SAE	R22 - R407c - R410a	1.0	-
MN1030.01	С манометром Ø 68 mm	1/4 SAE	R12 - R134a	1.6	-
MN1101.01	С манометром Ø 80 mm	1/4 SAE	R22 - R407c - R410a	1.6	-
MN1103.01	С манометром Ø 80 mm	5/16 SAE	R22 - R407c - R410a	1.6	-
MN1100.01	С манометром Ø 80 mm	1/4 SAE	R1234yf	1.6	-



Набор с манометрическим коллектором

Арт.-№	Описание	Соединение	Хладагент	Класс	€/Шт.
MNK024	С манометром Ø 68 mm	1/4 SAE	R22 - R407c - R410a	1.0	-
MNK025	С манометром Ø 68 mm	5/16 SAE	R22 - R407c - R410a	1.0	-
MNK026	С манометром Ø 68 mm	1/4 SAE	R12 - R134a	1.6	-
MNK027	С манометром Ø 80 mm	1/4 SAE	R22 - R407c - R410a	1.6	-
MNK028	С манометром Ø 80 mm	5/16 SAE	R22 - R407c - R410a	1.6	-
MNK486	С манометром Ø 80 mm	1/4 SAE	R1234yf	1.6	-



Двухвентильный манометрический коллектор

Арт.-№	Описание	Соединение	Хладагент	Класс	€/Шт.
MN1031.01	С манометром Ø 68 mm	1/4 SAE	R22 - R407c - R410a	1.0	-
MN1032.01	С манометром Ø 68 mm	5/16SAE	R22 - R407c - R410a	1.0	-
MN1014.01	С манометром Ø 68 mm	1/4 SAE	R12 - R134a	1.6	-
MN1001.01	С манометром Ø 80 mm	1/4 SAE	R22 - R407c - R410a	1.6	-
MN1003.01	С манометром Ø 80 mm	5/16 SAE	R22 - R407c - R410a	1.6	-
MN1098.01	С манометром Ø 80 mm	1/4 SAE	R1234yf	1.6	-



Набор с манометрическим коллектором

Арт.-№	Описание	Соединение	Хладагент	Класс	€/Шт.
MNK032	С манометром Ø 68 mm	1/4 SAE	R22 - R407c - R410a	1.0	-
MNK033	С манометром Ø 68 mm	5/16 SAE	R22 - R407c - R410a	1.0	-
MNK031	С манометром Ø 68 mm	1/4 SAE	R12 - R134a	1.6	-
MNK034	С манометром Ø 80 mm	1/4 SAE	R22 - R407c - R410a	1.6	-
MNK035	С манометром Ø 80 mm	5/16 SAE	R22 - R407c - R410a	1.6	-
MNK487	С манометром Ø 80 mm	1/4 SAE	R1234yf	1.6	-



Четырехвентильный манометрический коллектор

Арт.-№	Описание	Соединение	Хладагент	Класс	€/Шт.
MN1018.01	С манометром Ø 68 mm	1/4 SAE	R22 - R407c - R410a	1.0	-
MN1056.01	С манометром Ø 68 mm	5/16 SAE	R22 - R407c - R410a	1.0	-
MN1017.01	С манометром Ø 68 mm	1/4 SAE	R12 - R134a	1.6	-
MN1004.01	С манометром Ø 80 mm	1/4 SAE	R22 - R407c - R410a	1.6	-
MN1006.01	С манометром Ø 80 mm	5/16 SAE	R22 - R407c - R410a	1.6	-
MN1099.01	С манометром Ø 80 mm	1/4 SAE	R1234yf	1.6	-



Набор с манометрическим коллектором

Арт.-№	Описание	Соединение	Хладагент	Класс	€/Шт.
MNK045	С манометром Ø 68 mm	1/4 SAE	R22 - R407c - R410a	1.0	-
MNK046	С манометром Ø 68 mm	5/16 SAE	R22 - R407c - R410a	1.0	-
MNK047	С манометром Ø 68 mm	1/4 SAE	R12 - R134a	1.6	-
MNK048	С манометром Ø 80 mm	1/4 SAE	R22 - R407c - R410a	1.6	-
MNK049	С манометром Ø 80 mm	5/16 SAE	R22 - R407c - R410a	1.6	-
MNK488	С манометром Ø 80 mm	1/4 SAE	R1234yf	1.6	-



Четырехвентильный манометрический коллектор с шаровым вентилем

Арт.-№	Описание	Соединение	Хладагент	Класс	€/Шт.
MN1075.01	С манометром Ø 68 mm	1/4 SAE	R22 - R407c - R410a	1.0	-
MN1076.01	С манометром Ø 68 mm	5/16 SAE	R22 - R407c - R410a	1.0	-
MN1077.01	С манометром Ø 68 mm	1/4 SAE	R12 - R134a	1.6	-
MN1078.01	С манометром Ø 80 mm	1/4 SAE	R22 - R407c - R410a	1.6	-
MN1079.01	С манометром Ø 80 mm	5/16 SAE	R22 - R407c - R410a	1.6	-
MN1106.01	С манометром Ø 80 mm	1/4 SAE	R1234yf	1.6	-



Набор с манометрическим коллектором

Арт.-№	Описание	Соединение	Хладагент	Класс	€/Шт.
MNK070	Con Manometri Ø 68 mm	1/4 SAE	R22 - R407c - R410a	1.0	-
MNK071	Con Manometri Ø 68 mm	5/16 SAE	R22 - R407c - R410a	1.0	-
MNK072	Con Manometri Ø 68 mm	1/4 SAE	R12 - R134a	1.6	-
MNK073	Con Manometri Ø 80 mm	1/4 SAE	R22 - R407c - R410a	1.6	-
MNK074	Con Manometri Ø 80 mm	5/16 SAE	R22 - R407c - R410a	1.6	-
MNK489	Con Manometri Ø 80 mm	1/4 SAE	R1234yf	1.6	-



ЗАПРАВОЧНЫЕ ШЛАНГИ ERRECOM SAE J2196 SAE J2888

ЗАПРАВОЧНЫЕ ШЛАНГИ ERRECOM

Однолинейными шарнирными соединениями

Соединения 1/4 SAE

См	Синий	Красный	Желтый	€/Шт.
100	TB7451B	TB7451R	TB7451Y	-
200	TB7551B	TB7551R	TB7551Y	-
300	TB7651B	TB7651R	TB7651Y	-
350	TB7751B	TB7751R	TB7751Y	-

Set 3 Шт.	€/Шт.
TBK287	-
TBK288	-
TBK289	-
TBK290	-

Соединения 5/16 SAE

См	Синий	Красный	Желтый	€/Шт.
100	TB7452B	TB7452R	TB7452Y	-
200	TB7552B	TB7552R	TB7552Y	-
300	TB7652B	TB7652R	TB7652Y	-
350	TB7752B	TB7752R	TB7752Y	-

Set 3 Шт.	€/Шт.
TBK291	-
TBK292	-
TBK293	-
TBK294	-



Соединения 3/8 SAE

См	Синий	Красный	Giallo	€/Шт.
100	TB7453B	TB7453R	TB7453Y	-
200	TB7553B	TB7553R	TB7553Y	-
300	TB7653B	TB7653R	TB7653Y	-
350	TB7753B	TB7753R	TB7753Y	-

Set 3 Шт.	€/Шт.
TBK295	-
TBK304	-
TBK305	-
TBK306	-

Соединения 1/2 ACME

См	Синий	Красный	Giallo	€/Шт.
100	TB7454B	TB7454R	TB7454Y	-
200	TB7554B	TB7554R	TB7554Y	-
300	TB7654B	TB7654R	TB7654Y	-
350	TB7754B	TB7754R	TB7754Y	-

Set 3 Шт.	€/Шт.
TBK307	-
TBK308	-
TBK309	-
TBK310	-

Соединением 45°

Соединения 1/4 SAE

См	Синий	Красный	Желтый	€/Шт.
100	TB7459B	TB7459R	TB7459Y	-
200	TB7559B	TB7559R	TB7559Y	-
300	TB7659B	TB7659R	TB7659Y	-
350	TB7759B	TB7759R	TB7759Y	-

Set 3 Шт.	€/Шт.
TBK327	-
TBK328	-
TBK329	-
TBK330	-

Соединения 5/16 SAE

См	Синий	Красный	Желтый	€/Шт.
100	TB7460B	TB7460R	TB7460Y	-
200	TB7560B	TB7560R	TB7560Y	-
300	TB7660B	TB7660R	TB7660Y	-
350	TB7760B	TB7760R	TB7760Y	-

Set 3 Шт.	€/Шт.
TBK331	-
TBK332	-
TBK333	-
TBK334	-



Соединения 3/8 SAE

См	Синий	Красный	Желтый	€/Шт.
100	TB7461B	TB7461R	TB7461Y	-
200	TB7561B	TB7561R	TB7561Y	-
300	TB7661B	TB7661R	TB7661Y	-
350	TB7761B	TB7761R	TB7761Y	-

Set 3 Шт.	€/Шт.
TBK335	-
TBK336	-
TBK337	-
TBK338	-

Соединения 1/2 ACME

См	Синий	Красный	Желтый	€/Шт.
100	TB7462B	TB7462R	TB7462Y	-
200	TB7562B	TB7562R	TB7562Y	-
300	TB7662B	TB7662R	TB7662Y	-
350	TB7762B	TB7762R	TB7762Y	-

Set 3 Шт.	€/Шт.
TBK339	-
TBK340	-
TBK341	-
TBK342	-

Соединениями M14x1,5

Соединения 1/4 SAE

См	Синий	Красный	Желтый	€/Шт.
100	TB7455B	TB7455R	TB7455Y	-
200	TB7555B	TB7555R	TB7555Y	-
300	TB7655B	TB7655R	TB7655Y	-
350	TB7755B	TB7755R	TB7755Y	-

Set 3 Шт.	€/Шт.
TBK311	-
TBK312	-
TBK313	-
TBK314	-

Соединения 5/16 SAE

См	Синий	Красный	Желтый	€/Шт.
100	TB7456B	TB7456R	TB7456Y	-
200	TB7556B	TB7556R	TB7556Y	-
300	TB7656B	TB7656R	TB7656Y	-
350	TB7756B	TB7756R	TB7756Y	-

Set 3 Шт.	€/Шт.
TBK315	-
TBK316	-
TBK317	-
TBK318	-

Соединения 3/8 SAE

См	Синий	Красный	Желтый	€/Шт.
100	TB7457B	TB7457R	TB7457Y	-
200	TB7557B	TB7557R	TB7557Y	-
300	TB7657B	TB7657R	TB7657Y	-
350	TB7757B	TB7757R	TB7757Y	-

Set 3 Шт.	€/Шт.
TBK319	-
TBK320	-
TBK321	-
TBK322	-

Соединения 1/2 ACME

См	Синий	Красный	Желтый	€/Шт.
100	TB7458B	TB7458R	TB7458Y	-
200	TB7558B	TB7558R	TB7558Y	-
300	TB7658B	TB7658R	TB7658Y	-
350	TB7758B	TB7758R	TB7758Y	-

Set 3 Шт.	€/Шт.
TBK323	-
TBK324	-
TBK325	-
TBK326	-



Шаровым вентилем



Соединения 1/4 SAE

См	Синий	Красный	Желтый	€/Шт.
100	TB7463B	TB7463R	TB7463Y	-
200	TB7563B	TB7563R	TB7563Y	-
300	TB7663B	TB7663R	TB7663Y	-
350	TB7763B	TB7763R	TB7763Y	-

Set 3 Шт.	€/Шт.
TBK343	-
TBK344	-
TBK345	-
TBK346	-

Соединения 3/8 SAE

См	Синий	Красный	Желтый	€/Шт.
100	TB7465B	TB7465R	TB7465Y	-
200	TB7565B	TB7565R	TB7565Y	-
300	TB7665B	TB7665R	TB7665Y	-
350	TB7765B	TB7765R	TB7765Y	-

Set 3 Шт.	€/Шт.
TBK351	-
TBK352	-
TBK353	-
TBK354	-

Соединения 5/16 SAE

См	Синий	Красный	Желтый	€/Шт.
100	TB7464B	TB7464R	TB7464Y	-
200	TB7564B	TB7564R	TB7564Y	-
300	TB7664B	TB7664R	TB7664Y	-
350	TB7764B	TB7764R	TB7764Y	-

Set 3 Шт.	€/Шт.
TBK347	-
TBK348	-
TBK349	-
TBK350	-

Соединения 1/2 ACME

См	Синий	Красный	Желтый	€/Шт.
100	TB7466B	TB7466R	TB7466Y	-
200	TB7566B	TB7566R	TB7566Y	-
300	TB7666B	TB7666R	TB7666Y	-
350	TB7766B	TB7766R	TB7766Y	-

Set 3 Шт.	€/Шт.
TBK355	-
TBK356	-
TBK357	-
TBK358	-

Промежуточным шаровым вентилем



Соединения 1/4 SAE

См	Синий	Красный	Желтый	€/Шт.
100	TB7467B	TB7467R	TB7467Y	-
200	TB7567B	TB7567R	TB7567Y	-
300	TB7667B	TB7667R	TB7667Y	-
350	TB7767B	TB7767R	TB7767Y	-

Set 3 Шт.	€/Шт.
TBK359	-
TBK360	-
TBK361	-
TBK362	-

Соединения 3/8 SAE

См	Синий	Красный	Желтый	€/Шт.
100	TB7469B	TB7469R	TB7469Y	-
200	TB7569B	TB7569R	TB7569Y	-
300	TB7669B	TB7669R	TB7669Y	-
350	TB7769B	TB7769R	TB7769Y	-

Set 3 Шт.	€/Шт.
TBK367	-
TBK368	-
TBK369	-
TBK370	-

Соединения 5/16 SAE

См	Синий	Красный	Желтый	€/Шт.
100	TB7468B	TB7468R	TB7468Y	-
200	TB7568B	TB7568R	TB7568Y	-
300	TB7668B	TB7668R	TB7668Y	-
350	TB7768B	TB7768R	TB7768Y	-

Set 3 Шт.	€/Шт.
TBK363	-
TBK364	-
TBK365	-
TBK366	-

Соединения 1/2 ACME

См	Синий	Красный	Желтый	€/Шт.
100	TB7470B	TB7470R	TB7470Y	-
200	TB7570B	TB7570R	TB7570Y	-
300	TB7670B	TB7670R	TB7670Y	-
350	TB7770B	TB7770R	TB7770Y	-

Set 3 Шт.	€/Шт.
TBK371	-
TBK372	-
TBK373	-
TBK374	-

Соединениями M12x1,5



Соединения 1/4 SAE

См	Синий	Красный	Желтый	€/Шт.
100	TB7471B	TB7471R	TB7471Y	-
200	TB7571B	TB7571R	TB7571Y	-
300	TB7671B	TB7671R	TB7671Y	-
350	TB7771B	TB7771R	TB7771Y	-

Set 3 Шт.	€/Шт.
TBK375	-
TBK376	-
TBK377	-
TBK378	-

Соединения 3/8 SAE

См	Синий	Красный	Желтый	€/Шт.
100	TB7473B	TB7473R	TB7473Y	-
200	TB7573B	TB7573R	TB7573Y	-
300	TB7673B	TB7673R	TB7673Y	-
350	TB7773B	TB7773R	TB7773Y	-

Set 3 Шт.	€/Шт.
TBK383	-
TBK384	-
TBK385	-
TBK386	-

Соединения 5/16 SAE

См	Синий	Красный	Желтый	€/Шт.
100	TB7472B	TB7472R	TB7472Y	-
200	TB7572B	TB7572R	TB7572Y	-
300	TB7672B	TB7672R	TB7672Y	-
350	TB7772B	TB7772R	TB7772Y	-

Set 3 Шт.	€/Шт.
TBK379	-
TBK380	-
TBK381	-
TBK382	-

Соединения 1/2 ACME

См	Синий	Красный	Желтый	€/Шт.
100	TB7474B	TB7474R	TB7474Y	-
200	TB7574B	TB7574R	TB7574Y	-
300	TB7674B	TB7674R	TB7674Y	-
350	TB7774B	TB7774R	TB7774Y	-

Set 3 Шт.	€/Шт.
TBK387	-
TBK388	-
TBK389	-
TBK390	-

ЗАПРАВОЧНЫЕ ШЛАНГИ CONTINENTAL SAE J2196 SAE J2888

ЗАПРАВОЧНЫЕ ШЛАНГИ CONTINENTAL

Однолинейными шарнирными соединениями

Соединения 1/4 SAE

См	Синий	Красный	Желтый	€/Шт.
100	TB7401B	TB7401R	TB7401Y	-
200	TB7501B	TB7501R	TB7501Y	-
300	TB7601B	TB7601R	TB7601Y	-
350	TB7701B	TB7701R	TB7701Y	-

Set 3 Шт.	€/Шт.
TBK096	-
TBK097	-
TBK098	-
TBK099	-

Соединения 5/16 SAE

См	Синий	Красный	Желтый	€/Шт.
100	TB7402B	TB7402R	TB7402Y	-
200	TB7502B	TB7502R	TB7502Y	-
300	TB7602B	TB7602R	TB7602Y	-
350	TB7702B	TB7702R	TB7702Y	-

Set 3 Шт.	€/Шт.
TBK100	-
TBK101	-
TBK102	-
TBK103	-



Соединения 3/8 SAE

См	Синий	Красный	Желтый	€/Шт.
100	TB7403B	TB7403R	TB7403Y	-
200	TB7503B	TB7503R	TB7503Y	-
300	TB7603B	TB7603R	TB7603Y	-
350	TB7703B	TB7703R	TB7703Y	-

Set 3 Шт.	€/Шт.
TBK104	-
TBK105	-
TBK106	-
TBK107	-

Соединения 1/2 ACME

См	Синий	Красный	Желтый	€/Шт.
100	TB7404B	TB7404R	TB7404Y	-
200	TB7504B	TB7504R	TB7504Y	-
300	TB7604B	TB7604R	TB7604Y	-
350	TB7704B	TB7704R	TB7704Y	-

Set 3 Шт.	€/Шт.
TBK108	-
TBK109	-
TBK110	-
TBK111	-

Соединением 45°

Соединения 1/4 SAE

См	Синий	Красный	Желтый	€/Шт.
100	TB7409B	TB7409R	TB7409Y	-
200	TB7509B	TB7509R	TB7509Y	-
300	TB7609B	TB7609R	TB7609Y	-
350	TB7709B	TB7709R	TB7709Y	-

Set 3 Шт.	€/Шт.
TBK128	-
TBK129	-
TBK130	-
TBK131	-

Соединения 5/16 SAE

См	Синий	Красный	Желтый	€/Шт.
100	TB7410B	TB7410R	TB7410Y	-
200	TB7510B	TB7510R	TB7510Y	-
300	TB7610B	TB7610R	TB7610Y	-
350	TB7710B	TB7710R	TB7710Y	-

Set 3 Шт.	€/Шт.
TBK132	-
TBK133	-
TBK134	-
TBK135	-



Соединения 3/8 SAE

См	Синий	Красный	Желтый	€/Шт.
100	TB7411B	TB7411R	TB7411Y	-
200	TB7511B	TB7511R	TB7511Y	-
300	TB7611B	TB7611R	TB7611Y	-
350	TB7711B	TB7711R	TB7711Y	-

Set 3 Шт.	€/Шт.
TBK136	-
TBK137	-
TBK138	-
TBK139	-

Соединения 1/2 ACME

См	Синий	Красный	Желтый	€/Шт.
100	TB7412B	TB7412R	TB7412Y	-
200	TB7512B	TB7512R	TB7512Y	-
300	TB7612B	TB7612R	TB7612Y	-
350	TB7712B	TB7712R	TB7712Y	-

Set 3 Шт.	€/Шт.
TBK140	-
TBK141	-
TBK142	-
TBK143	-

Соединениями M14x1,5

Соединения 1/4 SAE

См	Синий	Красный	Желтый	€/Шт.
100	TB7405B	TB7405R	TB7405Y	-
200	TB7505B	TB7505R	TB7505Y	-
300	TB7605B	TB7605R	TB7605Y	-
350	TB7705B	TB7705R	TB7705Y	-

Set 3 Шт.	€/Шт.
TBK112	-
TBK113	-
TBK114	-
TBK115	-

Соединения 5/16 SAE

См	Синий	Красный	Желтый	€/Шт.
100	TB7406B	TB7406R	TB7406Y	-
200	TB7506B	TB7506R	TB7506Y	-
300	TB7606B	TB7606R	TB7606Y	-
350	TB7706B	TB7706R	TB7706Y	-

Set 3 Шт.	€/Шт.
TBK116	-
TBK117	-
TBK118	-
TBK119	-

Соединения 3/8 SAE

См	Синий	Красный	Желтый	€/Шт.
100	TB7407B	TB7407R	TB7407Y	-
200	TB7507B	TB7507R	TB7507Y	-
300	TB7607B	TB7607R	TB7607Y	-
350	TB7707B	TB7707R	TB7707Y	-

Set 3 Шт.	€/Шт.
TBK120	-
TBK121	-
TBK122	-
TBK123	-

Соединения 1/2 ACME

См	Синий	Красный	Желтый	€/Шт.
100	TB7408B	TB7408R	TB7408Y	-
200	TB7508B	TB7508R	TB7508Y	-
300	TB7608B	TB7608R	TB7608Y	-
350	TB7708B	TB7708R	TB7708Y	-

Set 3 Шт.	€/Шт.
TBK124	-
TBK125	-
TBK126	-
TBK127	-



Шаровым вентилем



Соединения 1/4 SAE

См	Синий	Красный	Желтый	€/Шт.
100	TB7413B	TB7413R	TB7413Y	-
200	TB7513B	TB7513R	TB7513Y	-
300	TB7613B	TB7613R	TB7613Y	-
350	TB7713B	TB7713R	TB7713Y	-

Set 3 Шт.	€/Шт.
TBK144	-
TBK145	-
TBK146	-
TBK147	-

Соединения 3/8 SAE

См	Синий	Красный	Желтый	€/Шт.
100	TB7415B	TB7415R	TB7415Y	-
200	TB7515B	TB7515R	TB7515Y	-
300	TB7615B	TB7615R	TB7615Y	-
350	TB7715B	TB7715R	TB7715Y	-

Set 3 Шт.	€/Шт.
TBK151	-
TBK152	-
TBK153	-
TBK154	-

Соединения 5/16 SAE

См	Синий	Красный	Желтый	€/Шт.
100	TB7414B	TB7414R	TB7414Y	-
200	TB7514B	TB7514R	TB7514Y	-
300	TB7614B	TB7614R	TB7614Y	-
350	TB7714B	TB7714R	TB7714Y	-

Set 3 Шт.	€/Шт.
TBK148	-
TBKA49	-
TBK149	-
TBK150	-

Соединения 1/2 ACME

См	Синий	Красный	Желтый	€/Шт.
100	TB7416B	TB7416R	TB7416Y	-
200	TB7516B	TB7516R	TB7516Y	-
300	TB7616B	TB7616R	TB7616Y	-
350	TB7716B	TB7716R	TB7716Y	-

Set 3 Шт.	€/Шт.
TBK155	-
TBK156	-
TBK157	-
TBK158	-

Промежуточным шаровым вентилем



Соединения 1/4 SAE

См	Синий	Красный	Желтый	€/Шт.
100	TB7417B	TB7417R	TB7417Y	-
200	TB7517B	TB7517R	TB7517Y	-
300	TB7617B	TB7617R	TB7617Y	-
350	TB7717B	TB7717R	TB7717Y	-

Set 3 Шт.	€/Шт.
TBK159	-
TBK160	-
TBK161	-
TBK162	-

Соединения 3/8 SAE

См	Синий	Красный	Желтый	€/Шт.
100	TB7419B	TB7419R	TB7419Y	-
200	TB7519B	TB7519R	TB7519Y	-
300	TB7619B	TB7619R	TB7619Y	-
350	TB7719B	TB7719R	TB7719Y	-

Set 3 Шт.	€/Шт.
TBK167	-
TBK168	-
TBK169	-
TBK170	-

Соединения 5/16 SAE

См	Синий	Красный	Желтый	€/Шт.
100	TB7418B	TB7418R	TB7418Y	-
200	TB7518B	TB7518R	TB7518Y	-
300	TB7618B	TB7618R	TB7618Y	-
350	TB7718B	TB7718R	TB7718Y	-

Set 3 Шт.	€/Шт.
TBK163	-
TBK164	-
TBK165	-
TBK166	-

Соединения 1/2 ACME

См	Синий	Красный	Желтый	€/Шт.
100	TB7420B	TB7420R	TB7420Y	-
200	TB7520B	TB7520R	TB7520Y	-
300	TB7620B	TB7620R	TB7620Y	-
350	TB7720B	TB7720R	TB7720Y	-

Set 3 Шт.	€/Шт.
TBK171	-
TBK172	-
TBK173	-
TBK174	-

Соединениями M12x1,5



Соединения 1/4 SAE

См	Синий	Красный	Желтый	€/Шт.
100	TB7079B	TB7079R	TB7079Y	-
200	TB7179B	TB7179R	TB7179Y	-
300	TB7279B	TB7279R	TB7279Y	-
350	TB7379B	TB7379R	TB7379Y	-

Set 3 Шт.	€/Шт.
TBK407	-
TBK408	-
TBK409	-
TBK410	-

Соединения 3/8 SAE

См	Синий	Красный	Желтый	€/Шт.
100	TB7081B	TB7081R	TB7081Y	-
200	TB7181B	TB7181R	TB7181Y	-
300	TB7281B	TB7281R	TB7281Y	-
350	TB7381B	TB7381R	TB7381Y	-

Set 3 Шт.	€/Шт.
TBK415	-
TBK416	-
TBK417	-
TBK418	-

Соединения 5/16 SAE

См	Синий	Красный	Желтый	€/Шт.
100	TB7080B	TB7080R	TB7080Y	-
200	TB7180B	TB7180R	TB7180Y	-
300	TB7280B	TB7280R	TB7280Y	-
350	TB7380B	TB7380R	TB7380Y	-

Set 3 Шт.	€/Шт.
TBK411	-
TBK412	-
TBK413	-
TBK414	-

Соединения 1/2 ACME

См	Синий	Красный	Желтый	€/Шт.
100	TB7082B	TB7082R	TB7082Y	-
200	TB7182B	TB7182R	TB7182Y	-
300	TB7282B	TB7282R	TB7282Y	-
350	TB7382B	TB7382R	TB7382Y	-

Set 3 Шт.	€/Шт.
TBK419	-
TBK420	-
TBK421	-
TBK422	-

ИНСТРУМЕНТ И ЗАПАСНЫЕ ЧАСТИ

Установка для вакуумирования и заправки фреоном

Автоматическая станция для обслуживания кондиционеров

Характеристики:

- LCD дисплей 20X4 на 17 языках.
- Программное обеспечение с системными сообщениями и сигналами.
- Обновленная база данных (через USB порт) более чем 900 машин и автобусов. • База данных по выбору клиента (30 позиций).
- 3 возможности использования: Механический/Полуавтомат/Автомат.
- Дополнительный конденсатор. • Вакуумный тест с сигналом.
- Сигналы веса min. & max. • Ручной ввод масла.
- Манометры высокого и низкого давления со шкалой "Ok-Not Ok".
- Заправочные шланги 300 см. 1/4 SAE. • Питание: 220 V/50Hz.
- Тип Штепсельной вилки: Schuco. • 1/3 Cv герметичный компрессор.
- Моностадийный вакуумный насос 70 Lt./min. - 0,05 Mbar.
- Внутренний резервуар объемом 12,5 Kg. с обогревом.
- Габариты: 550 X 450 X H 990 mm. • Вес: 65 Kg.
- Доступные модели: для хладагента R134a (Art. Nr. VP1026.01) и для хладагента R1234-yf (Art. Nr. VP1033.01).



Арт.-№	Описание	📦	€/Шт.
VP1026.01	Автоматическая станция для обслуживания кондиционеров для R134a	01	-
Арт.-№	Описание	📦	€/Шт.
VP1033.01	Автоматическая станция для обслуживания кондиционеров для R1234-yf	01	-

Насосы для глубокого вакуума

Вакуумный насос с соленоидным вентилем и вакуумметром

- Питание: 220 v/50hz.
- Вакуумметр: ø 80 мм.
- Класс 1.6.
- Соединения: 1/4 SAE.

Арт.-№	Мощность (Л/мин.)	Максимальный Вакуум (mbar)	Масло (мл)	Габариты (мм)	Вес (Kg)	€/Шт.
VP1016.01	42	0,003	200	308x124x230	7,5	-
VP1017.01	70	0,003	250	315x124x240	8,6	-
VP1018.01	128	0,003	330	335x138x250	11,4	-
VP1021.01	283	0,003	590	400x145x270	16,7	-



Запасные части

Запасные части для заправочных шлангов и шаровых вентиляей

Арт.-№	Описание		€/Шт.
RG9010.01	1/4 - 5/16 SAE - 1/2 ACME прокладка	01	-
RG9012.01	1/4 - 5/16 SAE НЕОПРЕН- 1/2 ACME прокладка	01	-
RG9002.01	3/8 SAE HNBR прокладка	01	-
TBR901.01	Депрессор	01	-



Адаптеры

Адаптеры для заправки установок

Арт.-№	тип	Внеш.резьба	Внутр. резьба		€/Шт.
AN1020.01	Прямой	1/4 SAE	1/4 SAE	01	-
AN1021.01	Прямой	1/4 SAE	5/16 SAE	01	-
AN1022 .01	Прямой	5/16 SAE	1/4 SAE	01	-
AN1023.01	90°	1/4 SAE	1/4 SAE	01	-
AN1024.01	90°	1/4 SAE	5/16 SAE	01	-



Адаптеры

Адаптеры для баллонов с фреоном

Арт.-№	Описание		€/Шт.
RP1019.01	Переходник 3/4 NPS x 1/4 SAE R134a	10	-
RP1013.01	Переходник 3/4 NPS x 5/16 SAE R134a	10	-
RP1101.01	Переходник для баллона R1234yf высокое давление	10	-



Шаровой вентиль

Шаровой вентиль с шарнирным соединением

Арт.-№	Внеш.резьба	Внутр.резьба		€/Шт.
RP1119.01*	1/4 SAE	1/4 SAE	01	-
RP1219.01*	3/8 SAE	1/4 SAE	01	-
RP1035.01*	1/2 ACME	1/4 SAE	01	-
RP1319.01*	5/16 SAE	1/4 SAE	01	-
RP1619.01*	5/16 SAE	5/16 SAE	01	-

* Добавить к артикулу: Y = Желтый вентиль - В = Синий вентиль - R = Красный вентиль - G = Зеленый вентиль - W = Белый вентиль



Шаровой вентиль

Шаровой вентиль с внешней резьбой

Арт.-№	Описание		€/Шт.
RP1631.01.*	1/4 SAE	01	-
RP1037.01.*	3/8 SAE	01	-
RP1040.01.*	1/2 ACME	01	-
RP1636.01.*	5/16 SAE	01	-

* Добавить к артикулу: Y = Желтый вентиль - В = Синий вентиль - R = Красный вентиль - G = Зеленый вентиль - W = Белый вентиль



БЫСТРОСЪЕМНЫЕ МУФТЫ

БЫСТРОСЪЕМНЫЕ МУФТЫ

Быстроразъемная муфта Errecom R134a SAE J639

Арт.-№	Описание		€/Шт.
RA1053.01	1/4 SAE - Порт выс.давления	01	-
RA1054.01	1/4 SAE - Порт низ.давления	01	-
RA1055.01	M14X1,5 - Порт выс.давления	01	-
RA1056.01	M14X1,5 - Порт низ.давления	01	-



Быстроразъемная муфта для R1234-yf ERRECOM SAE J639 - M12X1,5

Арт.-№	Описание		€/Шт.
RA1050.01	M12X1,5 - Порт выс.давления	01	-
RA1051.01	M12X1,5 - Порт низ.давления	01	-



Быстроразъемная муфта - Made in China R134a

Арт.-№	Описание		€/Шт.
RA1000.01	1/4 SAE - Порт выс.давления	01	-
RA1001.01	1/4 SAE - Порт низ.давления	01	-
RA1002.01	M14X1,5 - Порт выс.давления	01	-
RA1003.01	M14X1,5 - Порт низ.давления	01	-



Быстроразъемная муфта для R1234-yf Made in China - M12x1,5

Арт.-№	Описание		€/Шт.
RA1048.01	M12X1,5 - Порт выс.давления	01	-
RA1049.01	M12X1,5 - Порт низ.давления	01	-



Быстросъемная муфта Made in China

Арт.-№	Описание		€/Шт.
RA1008.01	1/4 SAE - Порт выс.давления (Straight)	01	-
RA1009.01	1/4 SAE - Порт низ.давления (Straight)	01	-
RA1004.01	1/4 SAE - Порт выс.давления	01	-
RA1005.01	1/4 SAE - Порт низ.давления	01	-
RA1006.02	3/8 SAE - Порт выс.давления	01	-
RA1007.02	3/8 SAE - Порт низ.давления	01	-
RA1006.01	M14X1,5 - Порт выс.давления	01	-
RA1007.01	M14X1,5 - Порт низ.давления	01	-



Специальная быстросъемная муфта для порта высокого давления систем с R134a

Для кондиционеров: BMW - FORD - MERCEDES - VOLVO

Арт.-№	Описание		€/Шт.
RA1018.01	Порт выс.давления	01	-



Специальная быстросъемная муфта для порта высокого давления систем с R134a

Для кондиционеров: BMW - FORD - MERCEDES - VOLVO

Арт.-№	Описание		€/Шт.
RA1032.01	Порт выс.давления	01	-



Специальная быстросъемная муфта для порта низкого давления систем с R134a

Для кондиционеров: FORD - JAGUAR

Арт.-№	Описание		€/Шт.
RA1060.01	Порт выс.давления	01	-



Quick Coupler Reducer

Арт.-№	Описание		€/Шт.
RP1008.01	3/8 SAE внешняя резьба X 1/4 SAE внутренняя резьба	01	-
RP1009.01	1/4 SAE внешняя резьба X 1/2 ACME внутренняя резьба с прокладкой	01	-
RP1017.01	1/2 ACME внешняя резьба X 1/4 SAE внутренняя резьба с прокладкой	01	-
RP1016.01	M14X1,5 внешняя резьба с прокладкой X 1/4 SAE внешняя резьба	01	-
RP1057.01	M12x1,5 внешняя резьба x 1/4 SAE внешняя резьба	01	-



O-RINGS HNBR R134A - R1234YF

O-RINGS HNBR

Набор прокладок из HNBR, зеленые

Арт.-№	Описание		€/Шт.
RK1048	05 Прокладок каждого типа (120 Шт.ук)	01	-
RK1166	10 Прокладок каждого типа (240 Шт.ук)	01	-
RK1001	15 Прокладок каждого типа (360 Шт.ук)	01	-

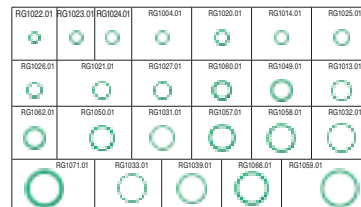

Набор специальных прокладок

Арт.-№	Описание		€/Шт.
RK1140	Набор специальных прокладок	01	-

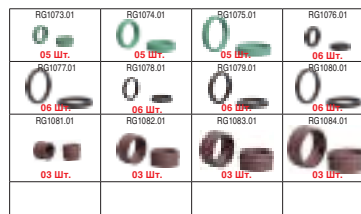

Полный набор прокладок из HNBR- 1.057 Шт.

Набор включает 4 пластиковых кейса:

- 79 типов прокладок.
- 1.057 Шт.ук.

Арт.-№	Описание		€/Each
RK1141.GL	Желтая панель	01	-
RK1141.RS	Красная панель	01	-
RK1141.AR	Оранжевая панель	01	-
RK1141.VD	Зеленая панель	01	-
RK1141.BL	Синяя панель	01	-



Прокладки из HNBR, зеленые - упаковка 25 шт.

<p>Арт.-№ RG1022.25</p> <p>€/Шт. -</p>  <p>FORD - LEXUS - RENAULT SAAB - SUBARU - TOYOTA - VOLVO</p>	<p>Арт.-№ RG1001.25</p> <p>€/Шт. -</p>  <p>RENAULT - ROVER</p>	<p>Арт.-№ RG1023.25</p> <p>€/Шт. -</p>  <p>FORD - PORSCHE RENAULT - ROVER - SUBARU</p>	<p>Арт.-№ RG1010.25</p> <p>€/Шт. -</p>  <p>JAGUAR - RENAULT - SUBARU</p>
<p>Арт.-№ RG1024.25</p> <p>€/Шт. -</p>  <p>ALFA ROMEO - FIAT - LANCIA</p>	<p>Арт.-№ RG1004.25</p> <p>€/Шт. -</p>  <p>ALFA ROMEO - FIAT - LANCIA - FORD LEXUS - RENAULT SAAB - SUBARU - TOYOTA - VOLVO</p>	<p>Арт.-№ RG1040.25</p> <p>€/Шт. -</p>  <p>ALFA ROMEO - BMW - LEXUS OPEL - TOYOTA</p>	<p>Арт.-№ RG1020.25</p> <p>€/Шт. -</p>  <p>ALFA ROMEO - FIAT - LANCIA FORD - ROVER</p>
<p>Арт.-№ RG1065.25</p> <p>€/Шт. -</p>  <p>OPEL</p>	<p>Арт.-№ RG1014.25</p> <p>€/Шт. -</p>  <p>ALFA ROMEO - HONDA - JAGUAR ROVER - TOYOTA</p>	<p>Арт.-№ RG1041.25</p> <p>€/Шт. -</p>  <p>FORD - ROVER</p>	<p>Арт.-№ RG1042.25</p> <p>€/Шт. -</p>  <p>ROVER</p>
<p>Арт.-№ RG1009.25</p> <p>€/Шт. -</p>  <p>FORD</p>	<p>Арт.-№ RG1025.25</p> <p>€/Шт. -</p>  <p>ALFA ROMEO - AUDI - BMW - CITROEN FIAT - FORD - JAGUAR - LEXUS MERCEDES - OPEL - PEUGEOT - PORSCHE RENAULT - ROVER - SAAB - SUBARU TOYOTA - VOLVO - VOLKSWAGEN</p>	<p>Арт.-№ RG1007.25</p> <p>€/Шт. -</p>  <p>JAGUAR</p>	<p>Арт.-№ RG1026.25</p> <p>€/Шт. -</p>  <p>AUDI - FORD - VOLKSWAGEN</p>
<p>Арт.-№ RG1038.25</p> <p>€/Шт. -</p>  <p>FIAT - FORD</p>	<p>Арт.-№ RG1011.25</p> <p>€/Шт. -</p>  <p>BMW</p>	<p>Арт.-№ RG1002.25</p> <p>€/Шт. -</p>  <p>JAGUAR - SAAB - VOLVO</p>	<p>Арт.-№ RG1005.25</p> <p>€/Шт. -</p>  <p>JAGUAR</p>
<p>Арт.-№ RG1021.25</p> <p>€/Шт. -</p>  <p>AUDI - MERCEDES - OPEL - PORSCHE SAAB - SUBARU - VOLVO - VOLKSWAGEN</p>	<p>Арт.-№ RG1027.25</p> <p>€/Шт. -</p>  <p>ALFA ROMEO - BMW - FIAT - FORD MERCEDES - OPEL - RENAULT</p>	<p>Арт.-№ RG1047.25</p> <p>€/Шт. -</p>  <p>OPEL - ROVER</p>	<p>Арт.-№ RG1060.25</p> <p>€/Шт. -</p>  <p>BMW - FORD - OPEL SAAB - VOLVO</p>
<p>Арт.-№ RG1067.25</p> <p>€/Шт. -</p>  <p>OPEL</p>	<p>Арт.-№ RG1048.25</p> <p>€/Шт. -</p>  <p>OPEL</p>	<p>Арт.-№ RG1028.25</p> <p>€/Шт. -</p>  <p>FORD</p>	<p>Арт.-№ RG1013.25</p> <p>€/Шт. -</p>  <p>ALFA ROMEO - AUDI - BMW - CITROEN FIAT - FORD - JAGUAR - LEXUS MERCEDES - OPEL - PEUGEOT - PORSCHE RENAULT - ROVER - SAAB - SUBARU TOYOTA - VOLVO - VOLKSWAGEN</p>

Прокладки из HNBR, зеленые - упаковка 25 шт.

<p>Арт.-№ RG1049.25</p> <p>€/Шт. -</p>  <p>ALFA ROMEO - FIAT - FORD HONDA - JAGUAR - LEXUS ROVER - TOYOTA</p>	<p>Арт.-№ RG1070.25</p> <p>€/Шт. -</p>  <p>OPEL</p>	<p>Арт.-№ RG1062.25</p> <p>€/Шт. -</p>  <p>BMW - LEXUS - OPEL - TOYOTA</p>	<p>Арт.-№ RG1006.25</p> <p>€/Шт. -</p>  <p>JAGUAR</p>
<p>Арт.-№ RG1043.25</p> <p>€/Шт. -</p>  <p>FORD - ROVER</p>	<p>Арт.-№ RG1056.25</p> <p>€/Шт. -</p>  <p>JAGUAR</p>	<p>Арт.-№ RG1003.25</p> <p>€/Шт. -</p>  <p>FORD</p>	<p>Арт.-№ RG1015.25</p> <p>€/Шт. -</p>  <p>SAAB - VOLVO</p>
<p>Арт.-№ RG1030.25</p> <p>€/Шт. -</p>  <p>FIAT - FORD</p>	<p>Арт.-№ RG1008.25</p> <p>€/Шт. -</p>  <p>JAGUAR</p>	<p>Арт.-№ RG1050.25</p> <p>€/Шт. -</p>  <p>ALFA ROMEO - FIAT LANCIA - SUBARU</p>	<p>Арт.-№ RG1035.25</p> <p>€/Шт. -</p>  <p>CITROEN - LEXUS PEUGEOT - TOYOTA</p>
<p>Арт.-№ RG1045.25</p> <p>€/Шт. -</p>  <p>LEXUS - HONDA - ROVER - TOYOTA</p>	<p>Арт.-№ RG1031.25</p> <p>€/Шт. -</p>  <p>ALFA ROMEO - AUDI - BMW CITROEN - FIAT - FORD - JAGUAR - LEXUS MERCEDES - OPEL - PEUGEOT - PORSCHE RENAULT - ROVER - SAAB - SUBARU TOYOTA - VOLVO - VOLKSWAGEN</p>	<p>Арт.-№ RG1029.25</p> <p>€/Шт. -</p>  <p>MERCEDES - PORSCHE</p>	<p>Арт.-№ RG1057.25</p> <p>€/Шт. -</p>  <p>ALFA ROMEO - BMW OPEL - ROVER</p>
<p>Арт.-№ RG1069.25</p> <p>€/Шт. -</p>  <p>OPEL - SAAB - VOLVO</p>	<p>Арт.-№ RG1051.25</p> <p>€/Шт. -</p>  <p>BMW - FORD - OPEL - SAAB - VOLVO</p>	<p>Арт.-№ RG1058.25</p> <p>€/Шт. -</p>  <p>OPEL</p>	<p>Арт.-№ RG1072.25</p> <p>€/Шт. -</p>  <p>OPEL</p>
<p>Арт.-№ RG1017.25</p> <p>€/Шт. -</p>  <p>FORD</p>	<p>Арт.-№ RG1036.25</p> <p>€/Шт. -</p>  <p>ALFA ROMEO - AUDI - BMW CITROEN - FIAT - FORD - JAGUAR - LEXUS MERCEDES - OPEL - PEUGEOT - PORSCHE RENAULT - ROVER - SAAB - SUBARU TOYOTA - VOLVO - VOLKSWAGEN</p>	<p>Арт.-№ RG1032.25</p> <p>€/Шт. -</p>  <p>ALFA ROMEO - FIAT - FORD - HONDA - JAGUAR - LEXUS - ROVER - TOYOTA</p>	<p>Арт.-№ RG1044.25</p> <p>€/Шт. -</p>  <p>AUDI - RENAULT - VOLKSWAGEN</p>



Прокладки из HNBR, зеленые - упаковка 25 шт.

<p>Арт.-№ RG1063.25</p> <p>€/Шт. -</p>  <p>FIAT - OPEL</p>	<p>Арт.-№ RG1033.25</p> <p>€/Шт. -</p>  <p>ALFA ROMEO - AUDI - BMW - FIAT LEXUS - MERCEDES - OPEL - PEUGEOT PORSCHE - RENAULT - ROVER - SAAB SUBARU - TOYOTA - VOLVO VOLKSWAGEN</p>	<p>Арт.-№ RG1039.25</p> <p>€/Шт. -</p>  <p>AUDI - HONDA - MERCEDES - PORSCHE - VOLKSWAGEN</p>	<p>Арт.-№ RG1046.25</p> <p>€/Шт. -</p>  <p>SAAB - VOLVO</p>
<p>Арт.-№ RG1066.25</p> <p>€/Шт. -</p>  <p>ALFA ROMEO - MERCEDES</p>	<p>Арт.-№ RG1052.25</p> <p>€/Шт. -</p>  <p>FIAT - FORD - LEXUS MERCEDES - OPEL - RENAULT - TOYOTA</p>	<p>Арт.-№ RG1053.25</p> <p>€/Шт. -</p>  <p>FIAT - FORD - HONDA - LEXUS - MERCEDES OPEL - PORSCHE - TOYOTA</p>	<p>Арт.-№ RG1037.25</p> <p>€/Шт. -</p>  <p>OPEL</p>
<p>Арт.-№ RG1034.25</p> <p>€/Шт. -</p>  <p>AUDI - VOLKSWAGEN</p>	<p>Арт.-№ RG1071.25</p> <p>€/Шт. -</p>  <p>ALFA ROMEO - AUDI - CITROEN FORD - JAGUAR - LEXUS - MERCEDES OPEL - PEUGEOT - ROVER - TOYOTA</p>	<p>Арт.-№ RG1059.25</p> <p>€/Шт. -</p>  <p>OPEL - SAAB - VOLVO</p>	<p>Арт.-№ RG1054.25</p> <p>€/Шт. -</p>  <p>SAAB - VOLVO</p>
<p>Арт.-№ RG1064.25</p> <p>€/Шт. -</p>  <p>BMW</p>	<p>Арт.-№ RG1068.25</p> <p>€/Шт. -</p>  <p>MERCEDES</p>	<p>Арт.-№ RG1055.25</p> <p>€/Шт. -</p>  <p>AUDI - OPEL - VOLKSWAGEN</p>	

Специальные прокладки - упаковка 25 шт.

<p>Арт.-№ RG1073.25</p> <p>€/Шт. -</p>  <p>OEM FIAT 0010551983</p>	<p>Арт.-№ RG1074.25</p> <p>€/Шт. -</p>  <p>OEM FIAT 0010552083</p>	<p>Арт.-№ RG1075.25</p> <p>€/Шт. -</p>  <p>OEM FIAT 0010552183</p>	<p>Арт.-№ RG1076.25</p> <p>€/Шт. -</p>  <p>OEM PSA 6460P0</p>
<p>Арт.-№ RG1077.25</p> <p>€/Шт. -</p>  <p>OEM PSA 6460P1</p>	<p>Арт.-№ RG1078.25</p> <p>€/Шт. -</p>  <p>OEM RENAULT #1 - 7701207274 (KIT)</p>	<p>Арт.-№ RG1079.25</p> <p>€/Шт. -</p>  <p>RG1079.25 OEM RENAULT #2 - 7701207274 (KIT)</p>	<p>Арт.-№ RG1080.25</p> <p>€/Шт. -</p>  <p>RG1080.25 OEM RENAULT #3 - 7701207274 (KIT)</p>
<p>Арт.-№ RG1081.05</p> <p>€/Шт. -</p> <p>(Упаковка 05 Шт.)</p>  <p>DAF - FIAT PSA RENAULT VOLVO Ø 7,50 x H 8,80</p>	<p>Арт.-№ RG1082.05</p> <p>€/Шт. -</p> <p>(Упаковка 05 Шт.)</p>  <p>DAF - FIAT PSA RENAULT VOLVO Ø 11 x H 8,80</p>	<p>Арт.-№ RG1083.05</p> <p>€/Шт. -</p> <p>(Упаковка 05 Шт.)</p>  <p>DAF - FIAT PSA RENAULT VOLVO Ø 14 x H 8,80</p>	<p>Арт.-№ RG1084.05</p> <p>€/Шт. -</p> <p>(Упаковка 05 Шт.)</p>  <p>DAF - FIAT PSA RENAULT VOLVO Ø 17,30 x H 8,80</p>

Top Kit для обслуживания кондиционеров

Полный, компактный и практичный комплект специально создан для того, чтобы сделать более простыми нестандартные операции по техническому обслуживанию кондиционеров транспортных средств. Комплект удобен при хранении и транспортировке. Набор доступен в следующих цветах: желтый, оранжевый, красный, зеленый и синий.

Top Kit состоит из 4 наборов:

- BOX 1: прокладки HNBR O-RING 120/240/360 Шт.
(Art.-Nr. RK1048, RK1166, RK1001).
- BOX 2: набор специальных прокладок.
(Art.-Nr. RK1140).
- BOX 3: набор заправочных портов, золотников и колпачков.
(Art.-Nr. RK1060).
- BOX 4: набор соединений спринглок. (Art.-Nr. RK1150).



Арт.-№	Описание		€/Шт.
RK1363.*	Box 1 - O-Rings of 120 Шт.	01	-
RK1362.*	Box 1 - O-Rings of 240 Шт.	01	-
RK1161.*	Box 1 - O-Rings of 360 Шт.	01	-

* ДОБАВИТЬ К АРТИКУЛУ: VL= СИНИЙ - RS = КРАСНЫЙ - GL = ЖЕЛТЫЙ - VD= ЗЕЛЕНый - AR=ОРАНЖЕВЫЙ

Инструмент для удаления прокладок

Арт.-№		€/Шт.
RL1032.01	01	-



ЗАПАСНЫЕ ЧАСТИ ДЛЯ КОНДИЦИОНЕРОВ

ЗАПАСНЫЕ ЧАСТИ ДЛЯ КОНДИЦИОНЕРОВ

Запасные сервисные порты для R134a - упаковка 5 шт.

<p>Art.-Nr. RV2010.05</p> <p>€/Шт. -</p>  <p>HIGH SIDE PORT WITH STANDARD VALVE CORE (BMW - MERCEDES - MINI - ROVER)</p>	<p>Art.-Nr. RV2011.05</p> <p>€/Шт. -</p>  <p>HIGH SIDE PORT WITH LARGE VALVE CORE (BMW - MERCEDES - MINI - ROVER)</p>	<p>Art.-Nr. RV2012.05</p> <p>€/Шт. -</p>  <p>LOW SIDE PORT WITH STANDARD VALVE CORE (BMW - MERCEDES - MINI - ROVER)</p>	<p>Art.-Nr. RV2013.05</p> <p>€/Шт. -</p>  <p>LOW SIDE PORT WITH LARGE VALVE CORE (BMW - MERCEDES - MINI - ROVER)</p>
<p>Art.-Nr. RV2014.05</p> <p>€/Шт. -</p>  <p>HIGH SIDE PORT WITH STANDARD VALVE CORE (AUDI - FORD - OPEL - SEAT - SKODA - VW)</p>	<p>Art.-Nr. RV2015.05</p> <p>€/Шт. -</p>  <p>LOW SIDE PORT WITH STANDARD VALVE CORE (AUDI - FORD - OPEL - SEAT - SKODA - VW)</p>	<p>Art.-Nr. RV2016.05</p> <p>€/Шт. -</p>  <p>HIGH SIDE PORT TO SOLDER (STANDARD VALVE CORE)</p>	<p>Art.-Nr. RV2017.05</p> <p>€/Шт. -</p>  <p>LOW SIDE PORT TO SOLDER (STANDARD VALVE CORE)</p>
<p>Art.-Nr. RV2029.05</p> <p>€/Шт. -</p>  <p>ЗАПРАВОЧНЫЙ ПОРТ ВЫСОКОГО ДАВЛЕНИЯ R1234yf</p>	<p>Art.-Nr. RV2030.05</p> <p>€/Шт. -</p>  <p>ЗАПРАВОЧНЫЙ ПОРТ НИЗКОГО ДАВЛЕНИЯ R1234yf</p>		

Колпачки для сервисных портов - упаковка 5 шт.

<p>Арт.-№ RT1000.05</p> <p>€/Шт. -</p>  <p>M9 x 1 - LOW SIDE R134a SERVICE PORT CAP</p>	<p>Арт.-№ RT1004.05</p> <p>€/Шт. -</p>  <p>M10 x 1,25 HIGH SIDE R134a SERVICE PORT CAP</p>	<p>Арт.-№ RT1003.05</p> <p>€/Шт. -</p>  <p>M8 x 1 LOW SIDE R134a SERVICE PORT CAP</p>	<p>Арт.-№ RT1001.05</p> <p>€/Шт. -</p>  <p>M8 x 1 HIGH SIDE R134a SERVICE PORT CAP</p>
<p>Арт.-№ RT1008.05</p> <p>€/Шт. -</p>  <p>M9 x 1 LOW SIDE R134a SERVICE PORT CAP</p>	<p>Арт.-№ RT1007.05</p> <p>€/Шт. -</p>  <p>M10 x 1 HIGH SIDE R134a SERVICE PORT CAP</p>	<p>Арт.-№ RT1010.05</p> <p>€/Шт. -</p>  <p>M8 x 1 LOW SIDE R134a SERVICE PORT CAP</p>	<p>Арт.-№ RT1009.05</p> <p>€/Шт. -</p>  <p>M10 x 1 HIGH SIDE R134a SERVICE PORT CAP</p>
<p>Арт.-№ RT1017.05</p> <p>€/Шт. -</p>  <p>JAPANESE CARS LOW SIDE R134a SERVICE PORT CAP</p>	<p>Арт.-№ RT1018.05</p> <p>€/Шт. -</p>  <p>JAPANESE CARS HIGH SIDE R134a SERVICE PORT CAP</p>	<p>Арт.-№ RT1002.05</p> <p>€/Шт. -</p>  <p>1/4 SAE SERVICE PORT PLASTIC CAP</p>	<p>Арт.-№ RT1005.05</p> <p>€/Шт. -</p>  <p>3/16 SAE SERVICE PORT PLASTIC CAP</p>
<p>Арт.-№ RT1202.05</p> <p>€/Шт. -</p>  <p>5/16 SAE SERVICE PORT BRASS CAP</p>	<p>Арт.-№ RT1302.05</p> <p>€/Шт. -</p>  <p>1/4 SAE SERVICE PORT BRASS CAP WITH TOOL</p>	<p>Арт.-№ RT1402.05</p> <p>€/Шт. -</p>  <p>5/16 SAE SERVICE PORT BRASS CAP WITH TOOL</p>	<p>Арт.-№ RT1044.05</p> <p>€/Шт. -</p>  <p>КОЛПАЧОК НИЗКОЕ-ВЫСОКОЕ ДАВЛЕНИЕ R1234yf</p>

Набор для удаления золотников

• Набор для удаления золотников во время операций по вакуумированию и заправки позволяет рекуперировать фреон и наполнить систему посредством непрерывной линии с повышенной скоростью и высоким вакуумом замена золотников.













• Вентиль с удалителем золотников позволяет станции рекуперации работать с максимальной эффективностью, ускоряя рекуперационный процесс.



Арт.-№		€/Шт.
RK1117	01	-

Набор колпачков для сервисных портов

Арт.-№		€/Шт.
RK1052	01	-

 RT1000.01 05 Шт.	 RT1001.01 05 Шт.	 RT1002.01 05 Шт.
 RT1003.01 05 Шт.	 RT1004.01 05 Шт.	 RT1005.01 05 Шт.
 RT1007.01 05 Шт.	 RT1008.01 05 Шт.	 RT1009.01 05 Шт.
 RT1010.01 05 Шт.	 RT1017.01 05 Шт.	 RT1018.01 05 Шт.

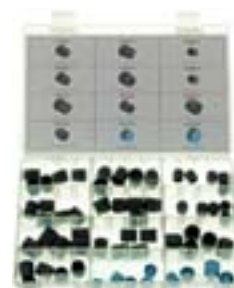

Набор запасных сервисных портов, золотников, колпачков для R134a



















Арт.-№		€/Шт.
RK1080	01	-

 RV1001.01 05 Шт.	 RV1002.01 05 Шт.	 RV1003.01 05 Шт.	 RV1004.01 05 Шт.	 RV1005.01 05 Шт.	 RV1006.01 05 Шт.
 RV2010.01 02 Шт.	 RV2012.01 02 Шт.	 RV2014.01 02 Шт.	 RV2015.01 02 Шт.		
 RT1000.01 05 Шт.	 RT1001.01 05 Шт.	 RT1003.01 05 Шт.	 RT1004.01 05 Шт.	 RT1017.01 05 Шт.	 RT1018.01 05 Шт.
 RT1007.01 05 Шт.	 RT1008.01 05 Шт.	 RT1010.01 05 Шт.	 RT1002.01 05 Шт.		











Набор запасных сервисных портов, золотников, колпачков для R134a

Арт.-№		€/Шт.
RK1060	01	-

 RV1001.01 10 Шт.	 RV1003.01 05 Шт.	 RV1004.01 05 Шт.	 RV1001.01 01 Шт.		
 RV2010.01 02 Шт.	 RV2012.01 02 Шт.	 RV2014.01 02 Шт.	 RV2015.01 02 Шт.		
 RT1000.01 05 Шт.	 RT1001.01 05 Шт.	 RT1003.01 05 Шт.	 RT1004.01 05 Шт.	 RT1017.01 05 Шт.	 RT1018.01 05 Шт.
 RT1007.01 05 Шт.	 RT1008.01 05 Шт.	 RT1010.01 05 Шт.	 RT1002.01 05 Шт.		













Золотники - упаковка 5 шт.

Арт.-№ RV1001.25 (Упаковка 25 Шт.)  STANDARD VALVE CORE	Арт.-№ RV1002.05  VALVE CORE M6 X 1 GM - PORSCHE A/C SYSTEMS	Арт.-№ RV1003.05  VALVE CORE M8 X 1 PEUGEOT - RENAULT - CITROEN VOLVO	Арт.-№ RV1004.05  VALVE CORE M6 x 0,75 DENSO A/C SYSTEM	Арт.-№ RV1005.05  VALVE CORE M10 x 0,75 BUICK A/C SYSTEM
Арт.-№ RV1006.05  VALVE CORE M8 x 1 BUICK A/C SYSTEM	Арт.-№ RV1010.05  VALVE CORE M6 x 0,75 DENSO A/C SYSTEM 2011	Арт.-№ RV1011.05  VALVE CORE M8 x 1 BMW - MINI - ROVER - MERCEDES 2011	Арт.-№ RV1012.05  VALVE CORE M8 x 1 AUDI - FORD - OPEL - SKODA - VW 2011	

Набор золотников

Арт.-№		€/Шт.
RK1331	01	-

RV1001.01  (10 Шт.)	RV1002.01  (05 Шт.)	RV1003.01  (05 Шт.)
RV1004.01  (05 Шт.)	RV1005.01  (05 Шт.)	RV1006.01  (05 Шт.)
RV1010.01  (05 Шт.)	RV1011.01  (05 Шт.)	RV1012.01  (05 Шт.)
RL1001.01 		



Универсальный инструмент для золотников

Арт.-№		€/Шт.
RL1001.01	01	-











Адаптеры ретрофит - упаковка 5 шт.

Арт.-№ RF1000.05  1/4 SAE BRASS ПОРТ ВЫС. ДАВЛЕНИЯ	Арт.-№ RF1001.05  1/4 SAE BRASS ПОРТ НИЗ .ДАВЛЕНИЯ	Арт.-№ RF1019.05  3/16 SAE ALUMINIUM ПОРТ ВЫС. ДАВЛЕНИЯ	Арт.-№ RF1015.05  90° 1/4 SAE BRASS ПОРТ ВЫС. ДАВЛЕНИЯ
Арт.-№ RF1016.05  90° 1/4 SAE BRASS ПОРТ НИЗ . ДАВЛЕНИЯ	Арт.-№ RF1017.05  90° 3/16 SAE BRASS ПОРТ ВЫС. ДАВЛЕНИЯ	Арт.-№ RF1012.05  1/4 SAE ALUMINIUM ПОРТ ВЫС. ДАВЛЕНИЯ WITHOUT VALVE СИЛИ Е	Арт.-№ RF1014.05  3/16 SAE ALUMINIUM ПОРТ ВЫС. ДАВЛЕНИЯ WITHOUT VALVE СИЛИ Е

Набор ретрофит адаптеров

Арт.-№		€/Шт.
RK1054	01	-

RF1000.01  03 Шт.	RF1001.01  03 Шт.
RF1015.01  03 Шт.	RF1016.01  03 Шт.
RF1017.01  03 Шт.	RF1019.01  03 Шт.
RF1012.01  03 Шт.	RF1014.01  03 Шт.



Сальники для компрессора - упаковка 5 шт.

<p>Арт.-№ RG2005.05</p> <p>€/Шт. -</p>  <p>ДЛЯ КОМПРЕССОРОВ GM Ø8 MM (IN) X Ø16,30 MM (OUT)</p>	<p>Арт.-№ RG2006.05</p> <p>€/Шт. -</p>  <p>ДЛЯ КОМПРЕССОРОВ GM Ø11 MM (IN) X Ø19,50 MM (OUT)</p>	<p>Арт.-№ RG2007.05</p> <p>€/Шт. -</p>  <p>ДЛЯ КОМПРЕССОРОВ GM Ø15 MM (IN) X Ø23,60 MM (OUT)</p>	<p>Арт.-№ RG2008.05</p> <p>€/Шт. -</p>  <p>ДЛЯ КОМПРЕССОРОВ GM Ø17 MM (IN) X Ø25,50 MM (OUT)</p>
<p>Арт.-№ RG2009.05</p> <p>€/Шт. -</p>  <p>ДЛЯ КОМПРЕССОРОВ 5/8 GM Ø15,00 MM (IN) X Ø28,00 MM (OUT)</p>	<p>Арт.-№ RG2010.05</p> <p>€/Шт. -</p>  <p>ДЛЯ КОМПРЕССОРОВ 3/4 GM Ø17,70 MM (IN) X Ø31,60 MM (OUT)</p>	<p>Арт.-№ RG2011.05</p> <p>€/Шт. -</p>  <p>ДЛЯ КОМПРЕССОРОВ HARRISON ЖЕЛТЫЙ Ø15,70 MM (IN) X Ø33,55 MM (OUT)</p>	<p>Арт.-№ RG2012.05</p> <p>€/Шт. -</p>  <p>ДЛЯ КОМПРЕССОРОВ HARRISON & GM ЧЕРНАЯ Ø15,20 MM (IN) X Ø29,60 MM (OUT)</p>
<p>Арт.-№ RG2013.05</p> <p>€/Шт. -</p>  <p>ДЛЯ КОМПРЕССОРОВ HARRISON & GM ЗЕЛЕНЫЙ Ø16,60 MM (IN) X Ø30,00 MM (OUT)</p>	<p>Арт.-№ RG2014.05</p> <p>€/Шт. -</p>  <p>ДЛЯ КОМПРЕССОРОВ HARRISON & GM КРАСНАЯ Ø15,70 MM (IN) X Ø30,00 MM (OUT)</p>	<p>Арт.-№ RG2015.05</p> <p>€/Шт. -</p>  <p>ДЛЯ КОМПРЕССОРОВ HARRISON ШНИЛИТ ALUMINIUM PILOT</p>	<p>Арт.-№ RG2016.05</p> <p>€/Шт. -</p>  <p>ДЛЯ КОМПРЕССОРОВ HARRISON LONG ALUMINIUM PILOT</p>

Комплект сальников для компрессоров

Арт.-№		€/Шт.
RK1053	01	-

<p>RG2005.01</p>  <p>03 Шт.</p>	<p>RG2006.01</p>  <p>03 Шт.</p>	<p>RG2007.01</p>  <p>03 Шт.</p>
<p>RG2008.01</p>  <p>03 Шт.</p>	<p>RG2009.01</p>  <p>03 Шт.</p>	<p>RG2010.01</p>  <p>03 Шт.</p>
<p>RG2011.01</p>  <p>03 Шт.</p>	<p>RG2012.01</p>  <p>03 Шт.</p>	<p>RG2013.01</p>  <p>03 Шт.</p>
<p>RG2014.01</p>  <p>03 Шт.</p>	<p>RG2015.01</p>  <p>03 Шт.</p>	<p>RG2016.01</p>  <p>03 Шт.</p>



Спринглок

<p>Арт.-№ RG2001.10</p> <p>€/Шт. -</p> <p>(Упаковка 10 Шт.)</p>  <p>G6 СПРИНГЛОК</p>	<p>Арт.-№ RG2002.10</p> <p>€/Шт. -</p> <p>(Упаковка 10 Шт.)</p>  <p>G8 СПРИНГЛОК</p>	<p>Арт.-№ RG2003.10</p> <p>€/Шт. -</p> <p>(Упаковка 10 Шт.)</p>  <p>G10 СПРИНГЛОК</p>	<p>Арт.-№ RG2004.10</p> <p>€/Шт. -</p> <p>(Упаковка 10 Шт.)</p>  <p>G12 СПРИНГЛОК</p>
<p>Арт.-№ RL1002.01</p> <p>€/Шт. -</p>  <p>G6 ДЕТАЛЬ СПРИНГЛОК КРАСНАЯ</p>	<p>Арт.-№ RL1003.01</p> <p>€/Шт. -</p>  <p>G8 ДЕТАЛЬ СПРИНГЛОК СИНЯЯ</p>	<p>Арт.-№ RL1004.01</p> <p>€/Шт. -</p>  <p>G10 ДЕТАЛЬ СПРИНГЛОК ЧЕРНАЯ</p>	<p>Арт.-№ RL1005.01</p> <p>€/Шт. -</p>  <p>G12 ДЕТАЛЬ СПРИНГЛОК БЕЛАЯ</p>
<p>Арт.-№ RL1006.01</p> <p>€/Шт. -</p>  <p>ДЕТАЛЬ СПРИНГЛОК СЕРАЯ, НИЗКОЕ ДАВЛЕНИЕ (OPEL - GENERAL MOTORS)</p>	<p>Арт.-№ RL1007.01</p> <p>€/Шт. -</p>  <p>ДЕТАЛЬ СПРИНГЛОК КРАСНАЯ, ВЫСОКОЕ ДАВЛЕНИЕ (OPEL - GENERAL MOTORS)</p>	<p>Арт.-№ RL1008.01</p> <p>€/Шт. -</p>  <p>ДЕТАЛЬ СПРИНГЛОК ЧЕРНАЯ, НИЗКОЕ ДАВЛЕНИЕ (AUDI - VW - SKODA)</p>	<p>Арт.-№ RL1009.01</p> <p>€/Шт. -</p>  <p>ДЕТАЛЬ СПРИНГЛОК ЗЕЛЕНАЯ, ВЫСОКОЕ ДАВЛЕНИЕ (AUDI - VW - SKODA)</p>
<p>Арт.-№ RK1122</p> <p>€/Шт. -</p>  <p>УПАКОВКА ИЗ 4 ДЕТАЛЕЙ СПРИНГЛОК</p>	<p>Арт.-№ RK1125</p> <p>€/Шт. -</p>  <p>УПАКОВКА ИЗ 4 ДЕТАЛЕЙ СПРИНГЛОК</p>	<p>Арт.-№ RK1146</p> <p>€/Шт. -</p>  <p>OPEL - GENERAL MOTORS НАБОР ДЕТАЛЕЙ СПРИНГЛОК</p>	<p>Арт.-№ RK1147</p> <p>€/Шт. -</p>  <p>AUDI - VW - SKODA НАБОР ДЕТАЛЕЙ СПРИНГЛОК</p>
<p>Арт.-№ RL1018.01</p> <p>€/Шт. -</p>  <p>ДЕТАЛЬ СПРИНГЛОК, НИЗКОЕ ДАВЛЕНИЕ (SMART)</p>	<p>Арт.-№ RL1019.01</p> <p>€/Шт. -</p>  <p>ДЕТАЛЬ СПРИНГЛОК, ВЫСОКОЕ ДАВЛЕНИЕ (SMART)</p>	<p>Арт.-№ RL1017.01</p> <p>€/Шт. -</p>  <p>СПЕЦ.ДЕТАЛЬ СПРИНГЛОК (MERCEDES W2111)</p>	<p>Арт.-№ RK1205</p> <p>€/Шт. -</p>  <p>SMART НАБОР ДЕТАЛЕЙ СПРИНГЛОК</p>
<p>Арт.-№ RL1020.01</p> <p>€/Шт. -</p>  <p>СПЕЦИАЛЬНЫЙ ИНСТРУМЕНТ-РАСЦЕПИТЕЛЬ (TOYOTA)</p>	<p>Арт.-№ RL1021.01</p> <p>€/Шт. -</p>  <p>СПЕЦИАЛЬНЫЕ ЗАЖИМЫ ДЛЯ КОНДИЦИОНЕРОВ (TOYOTA)</p>		

Набор соединений спринглок

Арт.-№		€/Шт.
RK1150	01	-

<p>RL1006.01</p>  <p>01 Шт.</p>	<p>RG2001.01</p>  <p>10 Шт.</p>	<p>RL1002.01</p>  <p>01 Шт.</p>
<p>RL1007.01</p>  <p>01 Шт.</p>	<p>RG2002.01</p>  <p>10 Шт.</p>	<p>RL1003.01</p>  <p>01 Шт.</p>
<p>RL1008.01</p>  <p>01 Шт.</p>	<p>RG2003.01</p>  <p>10 Шт.</p>	<p>RL1004.01</p>  <p>01 Шт.</p>
<p>RL1009.01</p>  <p>01 Шт.</p>	<p>RG2004.01</p>  <p>10 Шт.</p>	<p>RL1005.01</p>  <p>01 Шт.</p>



Расширительные трубки - упаковка 3 шт.

<p>Арт.-№ RV3001.03</p> <p>€/Шт. -</p>  <p>СИНЯЯ РАСШ.ТРУБКА (FORD)</p>	<p>Арт.-№ RV3002.03</p> <p>€/Шт. -</p>  <p>СЕРАЯ РАСШ.ТРУБКА (AUDI - VW)</p>	<p>Арт.-№ RV3003.03</p> <p>€/Шт. -</p>  <p>ЖЕЛТАЯ РАСШ.ТРУБКА (VOLVO)</p>	<p>Арт.-№ RV3004.03</p> <p>€/Шт. -</p>  <p>БЕЛАЯ РАСШ.ТРУБКА (AUDI - FIAT - OPEL - VOLVO)</p>
<p>Арт.-№ RV3005.03</p> <p>€/Шт. -</p>  <p>КОРИЧНЕВАЯ РАСШ.ТРУБКА (FORD)</p>	<p>Арт.-№ RV3006.03</p> <p>€/Шт. -</p>  <p>ЧЕРНАЯ РАСШ.ТРУБКА (OPEL)</p>	<p>Арт.-№ RV3007.03</p> <p>€/Шт. -</p>  <p>ФИОЛЕТОВАЯ РАСШ.ТРУБКА (CHRYSLER)</p>	<p>Арт.-№ RV3008.03</p> <p>€/Шт. -</p>  <p>ОРАНЖЕВАЯ РАСШ.ТРУБКА (FORD)</p>
<p>Арт.-№ RV3009.03</p> <p>€/Шт. -</p>  <p>КРАСНАЯ РАСШ.ТРУБКА (FORD)</p>	<p>Арт.-№ RV3010.03</p> <p>€/Шт. -</p>  <p>ЗЕЛЕНАЯ РАСШ.ТРУБКА (FORD)</p>		

Набор расширительных трубок

Арт.-№		€/Шт.
RK1051	01	-

 RV3001.01 03 Шт.	 RV3002.01 03 Шт.	 RV3003.01 03 Шт.
 RV3004.01 03 Шт.	 RV3005.01 03 Шт.	 RV3006.01 03 Шт.
 RV3007.01 03 Шт.	 RV3008.01 03 Шт.	 RV3009.01 03 Шт.
 RV3010.01 03 Шт.		







Инструмент для расширительных трубок

Арт.-№		€/Шт.
RK1116	01	-



Колпачки для компрессора - упаковка 5 шт.

<p>Арт.-№ RT1021.05</p> <p>€/Шт. -</p>  <p>FOR GM COMPRESSOR 3/4" - 16 UNF PLASTIC CAP</p>	<p>Арт.-№ RT1022.05</p> <p>€/Шт. -</p>  <p>FOR GM COMPRESSOR 7/8" - 14 UNF PLASTIC CAP</p>	<p>Арт.-№ RT1025.05</p> <p>€/Шт. -</p>  <p>FOR GM COMPRESSOR 11/16" - 14 UNF PLASTIC CAP</p>	<p>Арт.-№ RT1024.05</p> <p>€/Шт. -</p>  <p>FOR GM COMPRESSOR 1" - 14 UNF PLASTIC CAP</p>
---	---	--	---



Compressor Guard - упаковка 5 шт.



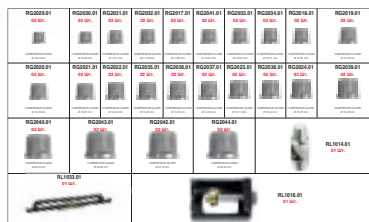

<p>Арт.-№ RG2029.05</p> <p>€/Шт. -</p>  <p>Ø 10,03 mm</p>	<p>Арт.-№ RG2030.05</p> <p>€/Шт. -</p>  <p>Ø 10,26 mm</p>	<p>Арт.-№ RG2031.05</p> <p>€/Шт. -</p>  <p>Ø 11,07 mm</p>	<p>Арт.-№ RG2032.05</p> <p>€/Шт. -</p>  <p>Ø 11,76 mm</p>
<p>Арт.-№ RG2017.05</p> <p>€/Шт. -</p>  <p>Ø 11,96 mm</p>	<p>Арт.-№ RG2041.05</p> <p>€/Шт. -</p>  <p>Ø 12,00 mm</p>	<p>Арт.-№ RG2033.05</p> <p>€/Шт. -</p>  <p>Ø 12,50 mm</p>	<p>Арт.-№ RG2034.05</p> <p>€/Шт. -</p>  <p>Ø 12,70 mm</p>
<p>Арт.-№ RG2018.05</p> <p>€/Шт. -</p>  <p>Ø 12,95 mm</p>	<p>Арт.-№ RG2019.05</p> <p>€/Шт. -</p>  <p>Ø 13,23 mm</p>	<p>Арт.-№ RG2020.05</p> <p>€/Шт. -</p>  <p>Ø 13,49 mm</p>	<p>Арт.-№ RG2021.05</p> <p>€/Шт. -</p>  <p>Ø 13,67 mm</p>
<p>Арт.-№ RG2022.05</p> <p>€/Шт. -</p>  <p>Ø 14,02 mm</p>	<p>Арт.-№ RG2035.05</p> <p>€/Шт. -</p>  <p>Ø 14,25 mm</p>	<p>Арт.-№ RG2036.05</p> <p>€/Шт. -</p>  <p>Ø 14,70 mm</p>	<p>Арт.-№ RG2037.05</p> <p>€/Шт. -</p>  <p>Ø 14,93 mm</p>
<p>Арт.-№ RG2023.05</p> <p>€/Шт. -</p>  <p>Ø 15,11 mm</p>	<p>Арт.-№ RG2038.05</p> <p>€/Шт. -</p>  <p>Ø 15,24 mm</p>	<p>Арт.-№ RG2024.05</p> <p>€/Шт. -</p>  <p>Ø 15,70 mm</p>	<p>Арт.-№ RG2039.05</p> <p>€/Шт. -</p>  <p>Ø 16,48 mm</p>
<p>Арт.-№ RG2040.05</p> <p>€/Шт. -</p>  <p>Ø 20,85 mm</p>	<p>Арт.-№ RG2043.05</p> <p>€/Шт. -</p>  <p>Ø 22,00 mm</p>	<p>Арт.-№ RG2042.05</p> <p>€/Шт. -</p>  <p>Ø 22,15 mm</p>	<p>Арт.-№ RG2044.05</p> <p>€/Шт. -</p>  <p>Ø 22,30 mm</p>
<p>Арт.-№ RL1014.01</p> <p>€/Шт. -</p> 	<p>Арт.-№ RL1033.01</p> <p>€/Шт. -</p> 	<p>Арт.-№ RL1016.01</p> <p>€/Шт. -</p> 	

Набор Compressor Guard 3

Арт.-№		€/Шт.
RK1033	01	-



Конусный редуктор - упаковка 5 шт.

<p>Арт.-№ RG2025.05</p> <p>€/Шт. -</p>  <p>3/8" O-RING ÷ FLARE</p>	<p>Арт.-№ RG2026.05</p> <p>€/Шт. -</p>  <p>1/2" O-RING ÷ FLARE</p>	<p>Арт.-№ RG2027.05</p> <p>€/Шт. -</p>  <p>5/8" O-RING ÷ FLARE</p>	<p>Арт.-№ RG2028.05</p> <p>€/Шт. -</p>  <p>3/4" O-RING ÷ FLARE</p>
---	---	---	---

Гребень для оребрений конденсатора

Что это?

Вращающийся гребень с 6 лопастями, которые позволяют выровнять алюминиевые оребрения испарителей и конденсаторов, не повреждая их. Возможно использование с оребрениями следующих толщин: 6/8/10/12/14/15.

Арт.-№		€/Шт.
RL1010.01	01	-



Антиконденсатная лента

Что это?

Используется для изоляции сложных компонентов системы от негативного воздействия конденсата (сервисные порты на внешних блоках, холодильные трубы, фитинги и соединения). Подходит для всех типов металлов, используется как для горячих, так и холодных труб. Применяется также для защиты труб от вибрации и шума. Специальная прозрачная пленка гарантирует чистое нанесение ленты.

- Длина: 7,50 м.
- Эластичность: 100%.
- Рабочая температура: -20°C / +90°C.
- Прозрачная пленка для чистого нанесения ленты.

Арт.-№		€/Шт.
TR1015.01	01	-



Набор для ремонта зажимной втулки компрессора

Для компрессоров:

- HARRISON: A6, R4, DA6 HR6, V5.
- FORD: FS6.
- CHRYSLER: C171.

Арт.-№		€/Шт.
RK1114	01	-



Гидравлический кримпер - 7 насадок

7 сменных насадок:

- Арт.-№ RL1026.01: для стандартного шланга G6 (5/16"), для уменьшенного шланга G8 (13/32").
- Арт.-№ RL1031.01: для стандартного шланга G8 (13/32").
- Арт.-№ RL1030.01: для стандартного шланга G10 (1/2").
- Арт.-№ RL1029.01: для стандартного шланга G12 (5/8").
- Арт.-№ RL1025.01: для уменьшенного шланга G6 (5/16").
- Арт.-№ RL1027.01: для уменьшенного шланга G10 (1/2").
- Арт.-№ RL1028.01: для уменьшенного шланга G12 (5/8").



Арт.-№		€/Шт.
RK1194	01	-

Механический кримпер - 7 насадок

7 сменных насадок:

- Арт.-№ RL1026.01: для стандартного шланга G6 (5/16"), для уменьшенного шланга G8 (13/32").
- Арт.-№ RL1031.01: для стандартного шланга G8 (13/32").
- Арт.-№ RL1030.01: для стандартного шланга G10 (1/2").
- Арт.-№ RL1029.01: для стандартного шланга G12 (5/8").
- Арт.-№ RL1025.01: для уменьшенного шланга G6 (5/16").
- Арт.-№ RL1027.01: для уменьшенного шланга G10 (1/2").
- Арт.-№ RL1028.01: для уменьшенного шланга G12 (5/8").



Арт.-№		€/Шт.
RK1196	01	-

Механический кримпер - 4 насадки



4 сменных насадки:

- Арт.-№ RL1026.01: для стандартного шланга G6 (5/16"), для уменьшенного шланга G8 (13/32").
- Арт.-№ RL1031.01: для стандартного шланга G8 (13/32").
- Арт.-№ RL1030.01: для стандартного шланга G10 (1/2").
- Арт.-№ RL1029.01: для стандартного шланга G12 (5/8").



Арт.-№		€/Шт.
RK1195	01	-

Запасные части

<p>Арт.-№ RL1026.01</p> <p>€/Шт. -</p>  <p>ДЛЯ СТАНДАРТНОГО ШЛАНГА G6 (5/16"), ДЛЯ УМЕНЬШЕННОГО ШЛАНГА G8 (13/32")</p>	<p>Арт.-№ RL1031.01</p> <p>€/Шт. -</p>  <p>ДЛЯ СТАНДАРТНОГО ШЛАНГА G8 (13/32")</p>	<p>Арт.-№ RL1030.01</p> <p>€/Шт. -</p>  <p>ДЛЯ СТАНДАРТНОГО ШЛАНГА G10 (1/2")</p>	<p>Арт.-№ RL1029.01</p> <p>€/Шт. -</p>  <p>ДЛЯ СТАНДАРТНОГО ШЛАНГА G12 (5/8")</p>
<p>Арт.-№ RL1025.01</p> <p>€/Шт. -</p>  <p>ДЛЯ УМЕНЬШЕННОГО ШЛАНГА G6 (5/16")</p>	<p>Арт.-№ RL1027.01</p> <p>€/Шт. -</p>  <p>ДЛЯ УМЕНЬШЕННОГО ШЛАНГА G10 (1/2")</p>	<p>Арт.-№ RL1028.01</p> <p>€/Шт. -</p>  <p>ДЛЯ УМЕНЬШЕННОГО ШЛАНГА G12 (5/8")</p>	

AUTOMOTIVE CHEMICAL SOLUTION





ЗАСОРИЛСЯ DPF ФИЛЬТР?

ОЧИСТКА



DPF Flush

Очиститель дизельного сажекоптевого фильтра

Что это?

Невоспламеняющаяся жидкость, не содержащая тяжелые металлы, специально разработанная для очистки дизельных сажевых фильтров.

Благодаря специфическому химическому составу, продукт способен действовать глубоко внутри сот сажевого фильтра, быстро удаляя копоть и сажу, которые препятствуют нормальному выбору выхлопных газов, и восстанавливает работу всей выхлопной системы.

Подходит для очистки катализатора.

Арт.-№	Описание	€/Шт.		
TR1136.P.01	Канистра 5 Л.	-	02	156
TR1136.K.01	Канистра 1 Л.	-	06	468

**80x120xH200 cm



DPF Rinse

Смывка очистителя дизельного сажекоптевого фильтра

Что это?

Невоспламеняющаяся жидкость, специально используемая для промывки дизельного сажевого фильтра после его очистки. Благодаря особому химическому составу, продукт способен действовать глубоко внутри сот сажевого фильтра, быстро удаляя копоть и сажу, которые затем легко ликвидируются при регенерации фильтра. Данное средство восстанавливает ДСФ до первоначального состояния.

Подходит для очистки катализатора.

Арт.-№	Описание	€/Шт.		
TR1137.P.01	Канистра 5 Л.	-	02	156
TR1137.K.01	Канистра 1 Л.	-	06	468

**80x120xH200 cm





DPF Flush Gun

Специальное оборудование для промывки дизельного сажекоптевого фильтра

Что это?

Специальное оборудование, которое работает при наличии сжатого воздуха, создано для промывки дизельного сажекоптевого фильтра. Оборудовано легко заменяемыми насадками, подходящими для промывки всех типов сажевых фильтров.

Технические Характеристики:

- Пистолет с резиновой рукояткой.
- Сменная жесткая насадка.
- Сменная гибкая насадка.
- Соединение 1/4" с шаровым вентилем для баллона со сжатым воздухом.
- Прокладки из материала FKM стойкие к наиболее агрессивным жидкостям.
- Шланг PA11 из рильсана, стойкий к наиболее агрессивным жидкостям.

Арт.-№	Описание	€/Шт.		
RP1052.01	Промывочный баллон с пистолетом (комплект)	-	01	-
RK1359	Промывочный баллон	-	01	-
RK1360	Пистолет со шлангом и зондами (гибким и жестким)	-	01	-

**80x120xH200 cm



DPF Flush Kit

Комплект для очистки ДСФ

Что это?

Комплект для очистки сажевых фильтров и катализаторов.

Арт.-№	Описание	€/Шт.		
RK1350	Набор из трех продуктов	-	01	30

**80x120xH200 cm



EGR Valve Cleaner

Средство для очистки клапана ЕГР (системы рециркуляции отработавших газов)

Что это?

Обработка подходит для всех дизельных двигателей любой мощности. Благодаря своему химическому составу и нанотехнологиям, средство очищает и освобождает клапаны ЕГР от скопившихся остатков сгорания отработавших газов, смолы, нагара лаков. ПОДХОДИТ ДЛЯ ОЧИСТКИ ВОЗДУХОВОДОВ И ВПУСКНЫХ КЛАПАНОВ TURBO.

Арт.-№	Описание	€/Шт.		
TR1149.N.01	Аэрозольный баллон 400 мл	-	12	1176

**80x120xH200 cm



ПРОБЛЕМА УТЕЧЕК МАСЛА?

ГЕРМЕТИКИ И ТЕЧЕИСКАТЕЛИ



Stop Up Engine

Универсальный герметик для моторного масла

Что это?

STOP UP ENGINE - это герметик для устранения микропротечек масла для бензиновых и дизельных двигателей. Продукт восстанавливает жесткие, сухие и растрескавшиеся соединения до их оригинального состояния.

STOP UP ENGINE перманентно герметизирует протечки масла во всех типах двигателей (бензиновые и дизельные, двигатели мотоциклов, судовые моторы). Безвреден для всех типов металлов и окрашенных поверхностей.

Добавить 60 мл STOP UP ENGINE на 1 литр моторного масла.

Результат закрепляется в процессе нормального использования транспортного средства в течение 2-х дней.

Не использовать STOP UP ENGINE в тормозных системах.

Арт.-№	Описание	€/Шт.		
TR1061.E	Картридж 60 мл.	-	15	540
TR1061.E4	4 картриджа по 60 мл.	-	06	-
TR1061.Q.P2	Флакон 250 мл.	-	24	2880
TR1061.M.P2	Флакон 500 мл.	-	12	1080
TR1061.K.P2	Флакон 1 л.	-	12	672

**80x120xH200 cm



Stop Up Power Steering

Универсальный герметик для системы рулевого управления с усилителем

Что это?

STOP UP POWER STEERING - это герметик для устранения микропротечек жидкости усилителя рулевого управления. Продукт восстанавливает жесткие, сухие и растрескавшиеся соединения до их оригинального состояния.

Добавить 60 мл STOP UP POWER STEERING на 1 литр смазки гидроусилителя.

Результат закрепляется в процессе нормального использования транспортного средства в течение 2-х дней.

Не использовать STOP UP POWER STEERING в тормозных системах.

Арт.-№	Описание	€/Шт.		
TR1144.Q.P2	Флакон 250 мл.	-	24	2880

**80x120xH200 cm





Stop Up Transmission

Универсальный герметик для коробки передач

Что это?

STOP UP TRANSMISSION - это герметик для устранения микропротечек жидкости коробки передач. Продукт восстанавливает жесткие, сухие и растрескавшиеся соединения до их оригинального состояния.

Добавить 60 мл Stop Up Transmission на 1 литр масла коробки передач.

Результат закрепляется в процессе нормального использования транспортного средства в течение 2-х дней.



Не использовать STOP UP TRANSMISSION в тормозных системах.

Арт.-№	Описание	€/Шт.		
TR1145.M.P2	Флакон 500 мл.	-	12	1080

**80x120xH200 cm



Stop Up Hydraulic

Универсальный герметик для гидравлических систем

Что это?

STOP UP HYDRAULIC - это герметик для устранения микропротечек жидкости для гидравлических систем спецтехники, например, экскаваторов, сельскохозяйственных машин и гидравлических насосов.

Продукт восстанавливает жесткие, сухие и растрескавшиеся соединения до их оригинального состояния.

Добавить 60 мл STOP UP HYDRAULIC на 1 литр масла для гидравлических систем. Результат закрепляется в процессе нормального использования транспортного средства в течение 2-х дней.



Не использовать STOP UP HYDRAULIC в тормозных системах.

Арт.-№	Описание	€/Шт.		
TR1146.K.P2	Флакон 1 л.	-	12	672

**80x120xH200 cm



Brilliant Engine

Ультрафиолетовый многоцелевой краситель для моторов

Что это?

Это ультрафиолетовый краситель для поиска микропротечек в различных частях двигателя транспортного средства.

Brilliant Engine может быть использован в моторном масле, гидравлической жидкости, жидкости рулевого управления, дизельном топливе и бензине, трансмиссионной жидкости.

Преимущества

- Наиболее эффективен при использовании с моторным маслом и топливом.
- Видим при использовании любой У/Ф лампы.
- Добавить 7,5 мл. на каждый 1 л. масла.

Флакон с дозатором

Арт.-№	Описание	€/Шт.		
TR1203.F.P1	Флакон 100 мл.	-	30	-
TR1203.Q	Флакон 250 мл.	-	13	468
TR1203.01	Флакон 350 мл.	-	12	432
TR1203.K	Флакон 1 л.	-	04	240

**80x120xH200 cm



УТЕЧКИ В СИСТЕМЕ ОХЛАЖДЕНИЯ?

ОБРАБОТКА



Brilliant Coolant

У/Ф течеискатель для систем охлаждения моторов

Что это?

Это флуоресцентный краситель, предназначенный для обнаружения даже малейших утечек жидкости во всех частях и компонентах систем охлаждения моторов транспортных средств.

Преимущества

- Видим при использовании любой У/Ф лампы.
- Добавить 30 мл на 1 транспортное средство.

Флакон с дозатором

Арт.-№	Описание	€/Шт.		
TR1201.F.P1	Флакон 100 мл.	-	30	-
TR1201.Q	Флакон 250 мл.	-	13	468
TR1201.O	Флакон 350 мл.	-	12	432
TR1201.K	Флакон 1 л.	-	04	240

**80x120xH200 cm



Bluet

Герметик для автомобильных систем охлаждения

Что это?

BLUET - герметик, специально разработанный для устранения протечек в системах охлаждения транспортных средств. Особенно эффективен при протечках, которые возникают в связи с разрывом уплотнительной головки цилиндра, ее деформации или слишком сильной затяжкой, трещинами моноблоков, протекающими отопителями и пробками антифриза.

Преимущества

- Не содержит металлическую стружку или смеси, которые могут повредить компонентам системы охлаждения.
- Специальная формула позволяет применять продукт, как с водой, так и со смесью воды и антифриза в пропорции 50:50.
- Прост в использовании, поскольку может оставаться в системе.
- Добавить 250 мл. продукта в систему максимальным объемом 5 л.

Арт.-№	Описание	€/Шт.		
TR1041.Q.P2	Флакон 250 мл.	-	24	2880
TR1041.M.P2	Флакон 500 мл.	-	12	1080
TR1041.K.P2	Флакон 1 л.	-	12	672

**80x120xH200 cm





Antiblock

Набор для промывки и смазки систем охлаждения

Что это?

Данный набор состоит из необходимых продуктов для комплексной промывки и смазки систем охлаждения транспортных средств.

Флакон 500 мл для систем до 8 л.

Флакон 1 л. для систем до 16 л.

Арт.-№	Описание	€/Шт.		
RK1371	Набор из двух флаконов по 500 мл.	-	01	240
RK1373	Набор из двух флаконов по 1 л.	-	01	-

**80x120xH200 cm



Zeus

Промывочная жидкость для систем охлаждения транспортных средств

Что это?

ZEUS - это промывочная жидкость для очистки систем охлаждения транспортных средств Удаляет остатки жира, ржавчины, нагара и окалины, которые образуются с течением времени внутри системы охлаждения. Благодаря своей формуле и используемых при производстве нанотехнологий, устраняет накопившиеся отложения грязи, растворяя их и поддерживая во подвешенном состоянии до полного опустошения цикла охлаждения. Рекомендуем использовать ZEUS при прохождении планового технического обслуживания и замене охлаждающей жидкости транспортного средства. ZEUS может быть использован с любым оборудованием для промывки систем охлаждения.

Флакон 500 мл для систем до 8 л.

Флакон 1 л. для систем до 16 л.

Арт.-№	Описание	€/Шт.		
TR1147.M.P2	Флакон 500 мл.	-	12	1080
TR1147.K.P2	Флакон 1 л.	-	06	468

**80x120xH200 cm



Uran

Смазка для водяных насосов с антикоррозийной защитой

Что это?

URAN - это присадка для системы охлаждения, которая должна быть введена в цикл после его промывки и после замены охлаждающей жидкости. Продукт, багодаря своей особой формуле, улучшает смазку водяного насоса, замедляет образование ржавчины и коррозии, а также ограничивает во времени формирование твердых отложений, которые могут быть причиной закупорки и снижения производительности системы олаждения.

Безвреден для компонентов системы.

Флакон 500 мл для систем до 8 л.

Флакон 1 л. для систем до 16 л.

Арт.-№	Описание	€/Шт.		
TR1153.M.P2	Флакон 500 мл.	-	12	1080
TR1153.K.P2	Флакон 1 л.	-	06	468

**80x120xH200 cm





Limitless

Установка для промывки и замены охлаждающей жидкости транспортных средств

Применение:

- Автомобили.
- Внедорожники.
- Камперы.
- Грузовики.

Технические характеристики:

- Электрический насос 12 V (подключается напрямую к транспортному средству).
- Резервуар объемом 30 Л. для слива использованной жидкости.
- Резервуар объемом 30 Л. для новой охлаждающей жидкости.
- Максимальное давление промывки: 5/7 бар (85/100 psi).
- Керамический фильтр.
- Комплект шлангов и соединений для подключения станции к автомобилю.



Арт.-№		€/Шт.
VP1036.01	01	-



AT Flush

Промывочная жидкость для автоматической трансмиссии

Что это?

Продукт, специально разработанный для очистки автоматической коробки передач. Когда продукт добавлен в систему, он идеально очищает центральную гидравлическую систему, удаляя барьеры, возникшие из-за осадков в системе сцепления и маховика. Растворяет все масляные осадки, сформировавшиеся из эмульсии масла, без опасных магнетических субстанций.

Преимущества

- Может использоваться также в ZF, CVT, DSG, Mercedes and GM Multitronic
- AISIM коробке передач.
- Добавляется непосредственно в масло коробки передач.
- Может использоваться с автоматическими и механическими промывочными станциями.

Art.-Nr.	Описание	€/Шт.		
TR1135.Q.01	Флакон 250 мл.	-	12	1920
TR1135.M.01	Флакон 500 мл.	-	09	-
TR1135.K.01	Флакон 1 л.	-	12	672
TR1135.P.01	Канистра 5 л.	-	02	156

**80x120xH200 cm



* Продукт в блистере



* Продукт в индивидуальной картонной упаковке со стендом



CAT-A 03_17RU

**Proudly
Made
in Italy.**

ERRECOM
AIR CONDITIONING & REFRIGERATION CHEMICAL SOLUTIONS

T (+39) 030 971 9096
F (+39) 030 977 0123

info@errecom.it
errecom.com

Via Industriale, 14
25030 Corzano (BS), Italy.