

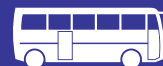

## РАСХОДНЫЕ МАТЕРИАЛЫ И ИНСТРУМЕНТ ДЛЯ ПРОФЕССИОНАЛЬНОГО ШИНОМОНТАЖА

- ИНСТРУМЕНТ ДЛЯ СЕРВИСА И РЕМОНТА КОЛЁС • БАЛАНСИРОВОЧНЫЕ ГРУЗА •
- КОЛЁСНЫЕ ВЕНТИЛИ И КОМПЛЕКТУЮЩИЕ • ШИНОРЕМОНТНЫЕ МАТЕРИАЛЫ •
- ЧЕРВЯЧНЫЕ ХОМУТЫ • АВТОАКСЕССУАРЫ • АВТОКАМЕРЫ И ОБОДНЫЕ ЛЕНТЫ •





ООО "НОРМ" - динамично развивающаяся торгово-производственная компания по производству и продаже потребительских товаров, сфокусированная на автокомпонентах, материалах и инструменте для безопасного и эффективного использования шин.

Компания была создана в 2006 году и специализировалась на производстве и продаже автомобильных камер, для грузовых, легковых автомобилей, сельхозмашин и спецтехники.

На сегодняшний день НОРМ является одним из крупнейших производителей и поставщиков автокамер в России, имея хорошие ресурсы и большой опыт в этой сфере, располагая при этом научным центром и сырьевой базой.

Наши товары распространены по всей России и в странах СНГ. Все продукты компании имеют хорошее качество, испытаны и строго проверены.

#### О линейке шиноремонтных материалов и инструменте для сервиса и ремонта колёс

В процессе развития компании, появилась линейка материалов для профессионального шиномонтажа и ремонта колес, которая на сегодняшний день насчитывает более 450 позиций. Перед тем как наша продукция попадет в руки потребителю, она проходит тщательный контроль качества. Линейка товаров постоянно обновляется, в связи с постоянным развитием компании и разработкой новых технологий.

Для возможности получения конечным потребителем качественного колёсного сервиса.



**NORMBALANCE**

**NORMPATCH**

Шиноремонтные Материалы

**нам 12 лет!**



#### Инструмент

Пистолеты подкачки и комплектующие  
Пневмоинструмент  
Электроинструмент  
Ручной инструмент

**4-18**



#### Балансировочные груза

Адгезивные балансировочные груза  
Набивные балансировочные груза  
Комплектующие для производства балансировочных грувов  
Инструмент для работы с грузами

**19-25**



#### Вентили/ Клапаны колёсные

Для легковых авто и лёгких грузовиков  
Для грузовиков и автобусов  
Для сельскохозяйственной техники  
Удлинитель подкачки и инструмент

**26-43**



#### Шиноремонтные материалы

Заплаты для ремонта шин и камер  
Кордовые пластыри для ремонта шин  
Грибки и Жгуты для ремонта проколов  
**Химические компоненты**  
Клеи, Герметики, Пасты

**44-57**



#### Червячные хомуты для шлангов

Хомуты из нержавеющей стали  
Хомуты с барашком  
Хомуты с улучшенной конструкцией несимметричного корпуса

**58-59**



#### Автокамеры и ободные ленты

Автокамеры от Оки до БелАза  
Ободные ленты

**61-64**





**Инструмент для сервиса и ремонта шин и дисков**

**ВНИМАНИЕ!**  
При ремонте, мы рекомендуем вам носить очки и перчатки.

Измерители глубины протектора шины



DC-190



DC-1420



DC-1450

Артикул	Описание	Предел измерений
DC-190	Комбинированный	25мм
DC-1420	Металл	
DC-1425	Электронный	

Манометры для измерения давления в шинах



GL-820



GL-812



GL-808



DC-108  
Манометр для проверки спаренных колёс

Артикул	Пределы измерений	Единицы измерения	Материал
GL-820	0-150psi / 7BAR	PSI , BAR , KPA , Kg/cm <sup>2</sup>	Комбинированный
GL-808			
GL-812	0-150psi / 10BAR		
DC-108	0-200psi		

## ПИСТОЛЕТЫ ПОДКАЧКИ ШИН И КОМПЛЕКТУЮЩИЕ



TCP-287 в блистерной упаковке

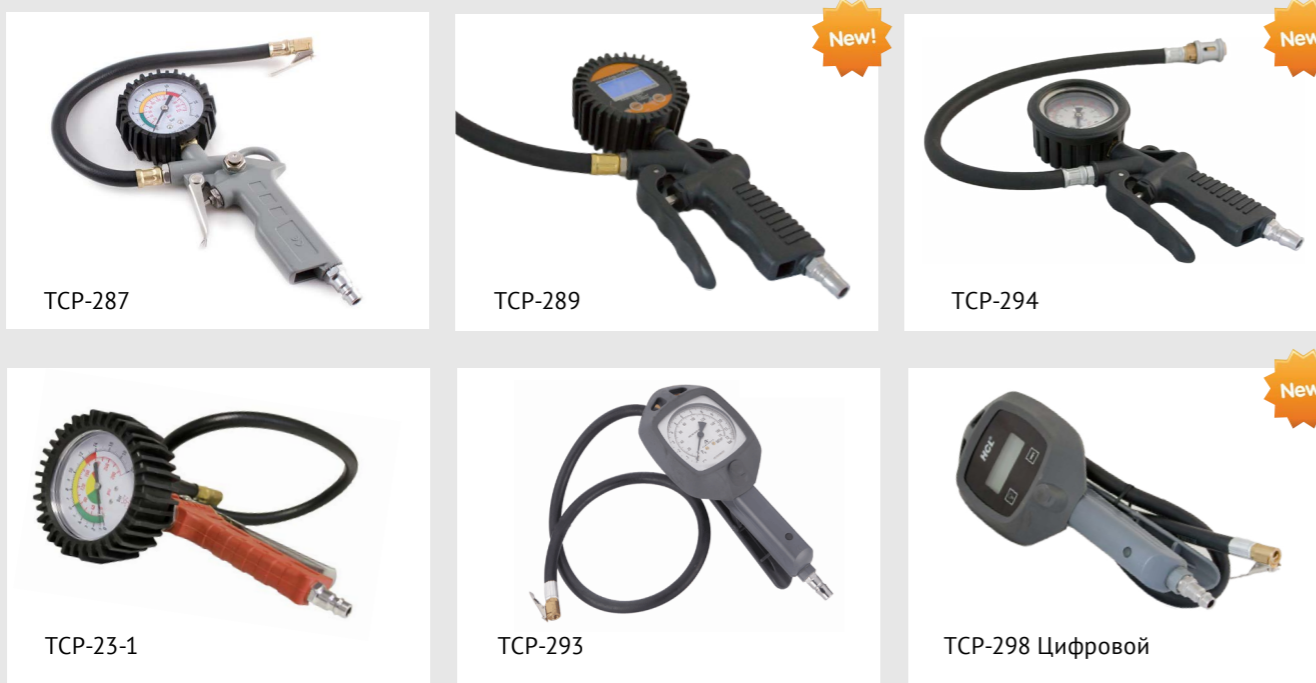

Артикул	Пределы измерений	Манометр	Шланг
TCP-287	Калибровка: 0-220psi / 15BAR	Стрелочный	0,33м, резиновый
TCP-289		Цифровой	
TCP-294		Стрелочный (С маслом)	
TCP-23-1		Стрелочный	0,66м, резиновый
TCP-293		Стрелочный	
TCP-298		Цифровой	



Артикул	Пределы измерений	Манометр	Шланг
TCP-299	Калибровка: 0-220psi / 15BAR	Механический	0,66м, резиновый
TCP-300		Цифровой	
TCP-301		Механический	

### Манометры (датчики) для пистолетов подкачки



Артикул	Калибровка	Манометр	Диаметр резьбы
TCP287	Калибровка: 0-220psi / 15BAR	Стрелочный	10,5
TCP-287M-KB			13
TCP-287M-K3			
TCP289M		Электронный	
TCP-23-1M		Стрелочный	
TCP-294M		Глицерин Механический	

Шланги для пистолетов подкачки



TCP287H / TCP289H / TCP-23-1H

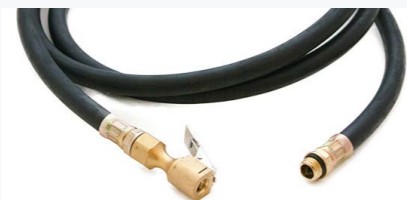

TCP-CCB-7H / TCP-2-1H



TCP-280Ш

Артикул	Описание	Длина(м)	Соединение
TCP287H./TCP289H	Шланг для пистолета подкачки универсальный	0,33 м	С наконечником AC-108C
TCP-23-1H		0,66 м	
TCP-CCB-7H		1 м	С наконечником НТ-360С
TCP-2-1H		2м	
TCP-280Ш	С быстросъемным наконечником	0,37м	Модернизированный наконечник накачки

Наконечники на шланг подкачки



AC-106 AC-108 AC-208

Артикул	Описание	Диаметр ёлочки/резьбы Ø (мм)	Тип
AC-106	Латунный	6	Открытый
AC-106C			Закрытый
AC-108		8	Открытый
AC-108C			Закрытый
AC-208	Для спецтехники	8	Открытый
AC-208C			Закрытый



НТ-360 VH-112 VH-113

Артикул	Описание	Диаметр ёлочки/резьбы Ø (мм)	Тип
НТ-360	Латунный	13	Открытый
НТ-360C			Закрытый
VH-112	С зажимом	6	Открытый
VH-113		8	Открытый



AC-280



AC-286



AC-288

Артикул	Описание	Диаметр ёлочки/резьбы Ø (мм)	Тип
AC-280	Быстросъемный	8	Открытый
AC-286	Быстросъемный, внутренняя резьба	13	
AC-288	Быстросъемный, ёлочка	8	Открытый



VH-1080 Аспиратор



VH-1085 Аспиратор

Артикул	Описание	Диаметр ёлочки/резьбы Ø (мм)	Тип
VH-1080	Аспиратор для откачки воздуха из камер		
VH-1085			

Инструмент подкачки для спаренных колёс



DC36 DC60 DC54

Артикул	Вид соединения	Ø(мм)	Тип
DC36	Ёлочка	8	Изогнутый
DC60			Прямой
DC54	Внутренняя резьба	13	

Продувочные пистолеты



TCP-88



TCP-90



Пневмогайковёрты



HP-W-2070

HP-W-5070A	Описание
Шпиндель	1/2"
Кол-во оборотов	6800 об/мин
Расход воздуха	6 cfm
Максимальное усилие	680Н/м
Вес	2,48кг.
Давление воздуха	90 psi ,6.3 kg/cm



HP-W-5070A

HP-W-2070	Описание
Шпиндель	1/2"
Кол-во оборотов	7000 об/мин
Расход воздуха	5 cfm
Максимальное усилие	650Н/м
Вес	Вес 2,61кг.
Давление воздуха	90 psi ,6.3 kg/cm

Ударные головки



HP-17 HP-19 HP-21 HP-24 HP-33

Артикул	Описание	Дюймы
HP-17	Тонкостенные в пластике	1/2"
HP-19		
HP-21		
HP-22		
HP-24		
HP-27		
HP-30	Тонкостенные	1"
HP-32		
HP-33		

ПНЕВМОИНСТРУМЕНТ И КОМПЛЕКТУЮЩИЕ ДЛЯ РЕМОНТА ШИН И АВТОКАМЕР

Пневмошлифмашинка



HP-7070B-25

В комплект входит 2 ключа и адаптер

HP-7070B-25	Описание
Скорость	22,000 об/мин
Посадочный размер	6мм
Ввод воздуха	6мм
Рабочее давление	6атм
Расход воздуха	110л/мин



HP-7070B-1

В комплект входит адаптер под шланг и быстросъемный адаптер

HP-7070B-1	Описание
Скорость	3,500 об/мин
Посадочный размер	10мм
Ввод воздуха	6мм
Рабочее давление	6атм
Расход воздуха	110л/мин

Карбидные фрезы



YJ-3мм/HP270B  
YJ-6мм/HP271A  
YJ-8мм/HP273  
YJ-10мм/HP274  
YJ-13мм/HP276

Артикул	Ø (мм)	Рабочая часть (мм)	Общий размер(мм)
YJ-3мм/HP270B	3	30	60
YJ-6мм/HP271A	6	55	90
YJ-8мм/HP273	8	60	105
YJ-10мм/HP274	10	65	110
YJ-13мм/HP276	13	70	125

Абразивный инструмент для Пневмошлифмашинки



HP-2016



HP-RSK-1



HP-892



595 0083



HP-32130

Артикул	Наименование / Описание	Ø (мм)
HP-892	Текстурная щетка	75
HP-2016	Наждачный абразив	60
HP-RSK-1	Обрезиненная щётка	75
595 0083	Шар-ракушечник	38
HP-32130	Силиконовый диск для снятия самоклеющихся грузов	88*20мм

Адаптеры для абразивного инструмента



HP-S-1046A HP-S-1047A



HP-1043 HP-1046 HP-1048 HP-1049

Артикул	Наименование	Ø (мм)
HP-S-1046A	Адаптер	13
HP-S-1047A	Адаптер (ось)	6
HP-1043	Адаптер	3
HP-1046		6
HP-1048		8
HP-1049		10

Пневмомолоток



HP-9018

HP-9019

HP-9020

Пневмомолоток	Описание
Частота Удар:	4,500 раз / мин
Ход поршня:	40 мм
Средний расход воздуха:	0.1м3 / мин
Длина:	150 мм
Вес:	1.64kgs

Молоток пневматический с патроном и насадками

Пневмопылесос



HP-1158R

Пневмопылесос	Описание
Рабочее давление, Bar:	6
Масса, кг:	1,4
Расход воздуха, л/мин:	10
Подвод воздуха:	1/4"
Материал: пластик ABC	Пластик ABC

Шланг витой



ASN-10

Артикул	Ø (мм)	Длина (м)	Материал	Фитинги
ASN-10	8мм*12мм	10	Полиуретан	Соединение "папа"- "мама"
ASN-15	8мм*12мм	15		Соединение "папа"- "мама"

ШЛАНГИ



H-0915 PVC

Артикул	Ø (см)	Материал	Длина (м)
H-0812 PVC	8*12мм	ПВХ	100
H-0915 PVC	9,5*15,5мм		100
H-1319 PVC	13*19мм		50

**Быстросъемные соединения, тип - «мама»**

GS-M-10    GS-M-13-1    GS-M-13-2

Артикул	Тип соединения	Ø (мм)	Материал
GS-M-8	Ёлочка	8	Латунь
GS-M-10		10	
GS-M-13		13	
GS-M-13-1	Внешняя резьба	13	
GS-M-16-1		16	
GS-M-13-2	Внутренняя резьба	13	

**Быстросъемные соединения, штуцеры, тип - «папа»**

GS-P-10    GS-P-13-1

Артикул	Тип соединения	Ø (мм)	Материал
GS-P-8	Ёлочка	8	Латунь
GS-P-10		10	
GS-P-13-1	Внешняя резьба	13	
GS-P-20-1		20	
GS-P-13-2	Внутренняя резьба	13	

**Быстросъемные соединения из упроченной стали**

HP-27-08    G008

Артикул	Тип соединения	Внутренний Ø (мм)	Материал
HP-27-08	Ёлочка	8	Пластифицированная сталь
HP-27-10		10	

Артикул	Тип соединения	Ø (мм)	Материал
G0208	Ёлочка	5/16" 8	Упроченная сталь
G0210		3/8" 10	

**Машинка для нарезки протектора**



HP-RC40



HP-DH-212

**Лезвия для нарезки протектора**

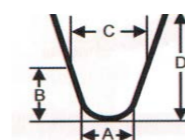

HP-148/R-1



Артикул	A/mm	B/mm	C/mm	D/mm	Кол-во в упаковке
HP-148/R-1	3	7	5	21	20шт
HP-148/R-2	5	7	6	21	
HP-148/R-3	7	10	10	22	
HP-148/R-4	9	12	13	24	
HP-148/R-5	11	12	15	23	

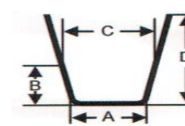

HP-148/W-1



Артикул	A/mm	B/mm	C/mm	D/mm	Кол-во в упаковке
HP-148/W-1	3	7	5	21	20шт
HP-148/W-2	5	7	6	21	
HP-148/W-3	7	10	10	22	
HP-148/W-4	9	12	13	24	
HP-148/W-5	11	12	15	23	

**Шипы ремонтные для шин**

HP-12-8

HP-12-9

Артикул	Ø (мм)
HP-12-8	8
HP-12-9	9



Дорожные наборы для ремонта проколов бескамерных шин



ZY-Q603

Набор предназначен для быстрого ремонта проколов в бескамерных шинах, обеспечивает надежную герметизацию поврежденного участка. Возможно проводить ремонт без снятия колеса прямо на дороге.

В набор входит:  
Рашпиль  
Жгуты  
Клей  
5 жгутов

\*Инструкция с обратной стороны упаковки



HP-TEK-038

В набор входит:  
4 Золотника  
Рашпиль  
Жгуты  
Клей  
5 жгутов  
Нож

Ручной инструмент для сервиса и прочее



WB-010 Кронциркуль



HP-040 Ключ балонный (17,19,21,1/2)

Подушки для домкрата



1002  
105\*35

1001  
105\*45



HP-1320 Монтировка (500\*25\*9мм)



CT-080 Защитный кожух диска Силиконовый 146мм



CT-135 Кожух для монтировки Пластиковый, 100\*30\*13мм

Быстросъемная гайка



WB-003.2

Артикул	Ø (мм)
WB-003	36
WB-003.1	40*3
WB-003.2	40*4

Прочий инструмент



HP-967 Щётка для очистки дисков 230\*120



M-D13 Мел маркировочный в ассортименте



DC-13 Держатель мела d=13

Прочие товары



HP-N98-BG Тряпка для мойки 40\*50 замшевая (зелёная)



HP-N98-Y Тряпка для мойки 40\*50 замшевая (жёлтая)



HP-236 Крышка с кистью



HP-B-10 Телескопический фонарик-магнит

### Балансировочные груза

- Стальные самоклеющиеся груза для легковых авто, джипов и грузовиков
- Цветные самоклеющиеся груза
- Груза в катушках, кассеты и скотч
- Свинцовые самоклеющиеся груза
- Набивные груза для стальных дисков
- Набивные груза для литых дисков
- Набивные груза для грузовых дисков

### Преимущества приобретения набивных грузов у нас:

- ✓ Скидки при условии объема
- ✓ Качественное изготовление
- ✓ Итальянская скоба
- ✓ Производственные мощности на территории России!

**NORMBALANCE**

АДГЕЗИВНЫЕ БАЛАНСИРОВОЧНЫЕ ГРУЗИКИ



### Адгезивные груза в рулоне

Hit!



FE-070 RN



1000 сегментов по 5 грамм в рулоне. Экономичное использование!

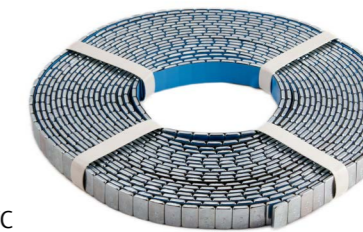

FE-070 RN/C

Артикул	Описание	Кол-во грузиков (шт)
FE-070 RN	Кассета с балансировочными грузами	1000шт x 5гр.
FE-070 RN/C	Адгезивные груза в рулоне	1000шт x 5гр.

### Стальные самоклеющиеся груза для легковых авто

Hit!



Артикул	Вес(гр.)	Спектр	Покрытие	Скотч
FE-070			Оцинковка	Синий
FE-070N	60	5гр.x12	Оцинковка	Norton
FE-071			Эмаль	Синий

FE-070 - адгезивные грузики на синем скотче, 5гр.x12

FE-071 - эмалированные адгезивные грузики, 5гр.x12



### Стальные самоклеющиеся груза покрытые чёрной эмалью



Артикул	Вес(гр.)	Спектр	Покрытие	Скотч
FE-071B	60гр.	5гр.x12	Эмаль	Синий

FE-071B - адгезивные грузики на синем скотче, чёрная эмаль, 5гр.x12



Инструмент



Fe 5-10

Артикул	Вес(гр.)	Спектр	Покрытие	Скотч
FE-080	60	5гр.-10гр.х4	Оцинковка	Синий
FE-081B			Эмаль	Синий

**FE-080** - адгезивные грузики на синем скотче, 5-10гр.

**FE-081B** - эмалированные чёрные адгезивные грузики, 5-10гр.



Стальные самоклеющиеся груза для мотоциклов



Fe 5

**FE-060B** - адгезивные грузики на синем скотче для мотоциклов, черная эмаль, 5гр.х12  
100 шт. в упаковке



Грузики

Вентили

Материалы

Стальные самоклеющиеся груза для джипов и грузовиков



Fe 10

**FE-090** - металлические самоклеющиеся грузадля джипов, коммерческого транспорта и грузовиков 12шт\*10гр.  
50 шт. в упаковке



Fe 10



**FE-091** - адгезивные грузики для грузовиков на синем скотче, 12шт\*10гр.  
50 шт. в упаковке



Инструмент

Грузики

Вентили

Материалы

Стальные самоклеющиеся груза для грузовиков



Fe 50

**FE-150** - металлические самоклеющиеся груза для джипов, коммерческого транспорта и грузовиков 12шт\*10гр., 50 шт. в упаковке



Стальные самоклеющиеся груза покрытые цветной эмалью

5 Fe

Артикул	Вес(гр.)	Спектр	Покрытие	Цвет	Скотч
FE-071R	60гр.	5гр.х12	Эмаль	Красный	Синий
FE-071G				Зелёный	
FE-071BL				Синий	
FE-071W				Белый	

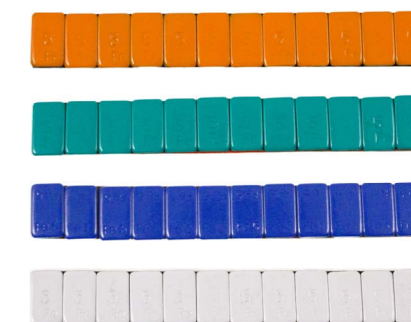

Цветная эмаль!

Имеется возможность покрытия балансировочных грузов на заводе цветной эмалью



Цинковое покрытие

Все балансировочные грузики оцинковываются для предотвращения коррозии

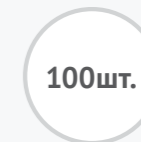

100шт. бкг в упаковке!

Грузики упаковываются по 100 штук в пачке и по 4 пачки в одном боксе

Скотч для производства Адгезивных грузов



Синий лайнер - 15мм и 19мм

Артикул	Скотч	Длина	Ширина
SK-15	синий лайнер	50м	15мм
SK-19	синий лайнер	50м	19мм

Свинцовые адгезивные груза

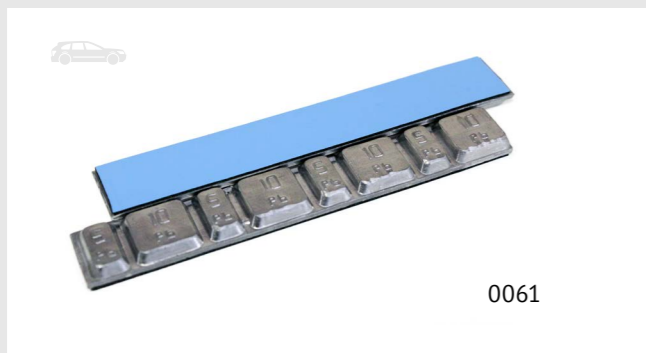

0061



0062

Груза изготовлены методом штампования

Pb

Артикул	Вес(гр.)	Спектр	Скотч	Кол-во в упаковке	Кол-во упак. в коробке
0061	60гр.	5-10гр.	синий	50шт.	8 упак.
0062	60гр.	5-10гр.	синий	50шт.	8 упак.

Инструмент для набивных балансировочных грузов

New!



DCT-57 Клещи молоток



DCT-56 Клещи-молоток для грузиков

Инструмент для адгезивных балансировочных грузов



DCT-72 Лопатка для удаления грузов (пластик)



DCT-74 Лопатка для удаления грузов

New!

Свинцовые набивные груза для стальных дисков



Pb

Артикул	Вес(гр.)	Кол-во в упаковке	Кол-во упаковок в коробке
0205	5гр.	100шт.	16 упак.
0210	10гр.	100шт.	12 упак.
0215	15гр.	100шт.	12 упак.
0220	20гр.	100шт.	12 упак.
0225	25гр.	100шт.	10 упак.
0230	30гр.	100шт.	8 упак.
0235	35гр.	100шт.	8 упак.
0240	40гр.	50шт.	10 упак.
0245	45гр.	50шт.	10 упак.
0250	50гр.	50шт.	8 упак.
0255	55гр.	50шт.	8 упак.
0260	60гр.	50шт.	8 упак.

Свинцовые набивные груза для литых дисков



Pb

Артикул	Вес(гр.)	Кол-во в упаковке	Кол-во упаковок в коробке
0305	5гр.	100шт.	16 упак.
0310	10гр.	100шт.	12 упак.
0315	15гр.	100шт.	12 упак.
0320	20гр.	100шт.	10 упак.
0325	25гр.	100шт.	8 упак.
0330	30гр.	100шт.	8 упак.
0335	35гр.	50шт.	10 упак.
0340	40гр.	50шт.	10 упак.
0345	45гр.	50шт.	8 упак.
0350	50гр.	50шт.	8 упак.
0355	55гр.	50шт.	8 упак.
0360	60гр.	50шт.	8 упак.

Стальные набивные груза для стальных дисков

New!



Fe

Артикул	Вес(гр.)	Кол-во в упаковке	Кол-во упаковок в коробке
107-Zn-5S	5гр.	100шт.	16 упак.
107-FE-10S	10гр.	100шт.	16 упак.
107-FE-15S	15гр.	100шт.	8 упак.
107-FE-20S	20гр.	100шт.	8 упак.
107-FE-25S	25гр.	100шт.	4 упак.
107-FE-30S	30гр.	100шт.	4 упак.
107-FE-35S	35гр.	100шт.	8 упак.
107-FE-40S	40гр.	50шт.	8 упак.
107-FE-45S	45гр.	50шт.	4 упак.
107-FE-50S	50гр.	50шт.	4 упак.
107-FE-55S	55гр.	50шт.	4 упак.
107-FE-60S	60гр.	50шт.	4 упак.

Стальные набивные груза для литых дисков

New!



Артикул	Вес(гр.)	Кол-во в упаковке	Кол-во упаковок в коробке
107-Zn-5A	5гр.	100шт.	16 упак.
107-FE-10A	10гр.	100шт.	16 упак.
107-FE-15A	15гр.	100шт.	8 упак.
107-FE-20A	20гр.	100шт.	8 упак.
107-FE-25A	25гр.	100шт.	4 упак.
107-FE-30A	30гр.	100шт.	4 упак.
107-FE-35A	35гр.	100шт.	8 упак.
107-FE-40A	40гр.	50шт.	8 упак.
107-FE-45A	45гр.	50шт.	4 упак.
107-FE-50A	50гр.	50шт.	4 упак.
107-FE-55A	55гр.	50шт.	4 упак.
107-FE-60A	60гр.	50шт.	4 упак.

Свинцовые набивные груза для грузовых дисков



Артикул	вес(гр.)	Кол-во в упаковке	Кол-во упаковок в коробке
109-Pb	50гр.	20шт.	8 упак.
	75гр.	20шт.	8 упак.
	100гр.	20шт.	8 упак.
	150гр.	20шт.	8 упак.
	200гр.	10шт.	8 упак.
	250гр.	10шт.	8 упак.
	300гр.	10шт.	8 упак.

Скоба для набивных балансировочных грузов

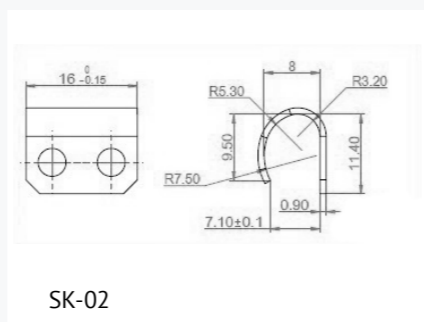
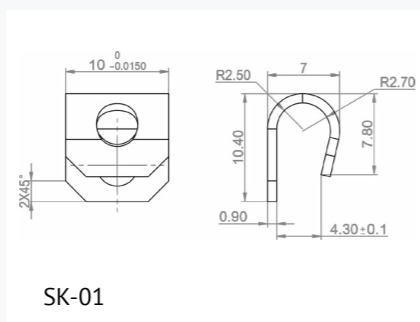

Артикул	Описание
SK-01	Для стальных дисков
SK-02	Для литых дисков

Вентили для легковых авто и легких грузовиков

- Вентили для бескамерных легковых шин
- Вентили высокого давления для бескамерных шин
- Вентили под датчик давления
- Вентили-адаптеры
- Вентили с подложкой для ремонта камер



Резиновые вентили для бескамерных легковых шин

Для отверстия в диске - Ø11,5

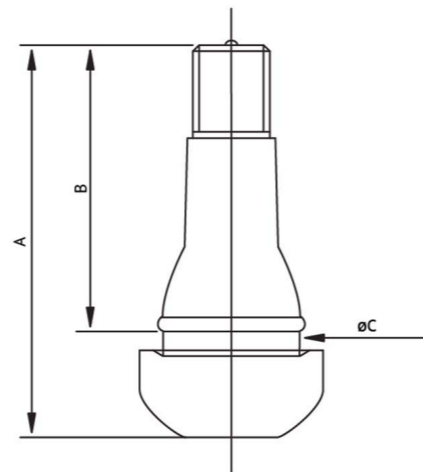

Цветные вентили для бескамерных легковых шин

Для отверстия в диске - Ø11,5



Хромированные вентили для бескамерных легковых шин

Для отверстия в диске - Ø11,5



TR NO.	ETRTO NO.(REF.NO.)	Отверстие в диске(мм/дюймы)	Комплекующие вентиля		A	B	C
			Золотник	Колпачок			
TR-412	V2.03.6	11.5(.453" dia)	9002#	VC8	32,5	24	15
TR-413	V2.03.1	11.5(.453" dia)			42,5	32	15
TR-414	V2.03.2	11.5(.453" dia)			48,5	38	15
TR-418	V2.03.4	11.5(.453" dia)			61,5	51	15
TR-415	V2.03.3	16(.625" dia)			42,5	32	19,2

Вентили высокого давления для бескамерных легковых шин



TR NO.	Размеры(мм)	Отверстие в диске(мм/дюймы)	Комплекующие вентиля			
			Уплотнительное кольцо	Шайба	Гайка	Колпачок
TR-416	Ø14x40	Ø16/.625"	RG39	RW13	HN4	FT
TR-416SS	Ø14x38	Ø11.5/.453"	V801	RW1	HN8	FT
TR-416SSS	Ø14x39	Ø8.3/.327"	RG11	RW7	HN8	FT
TR-600HP	Ø17,5x40					
TR-602HP	Ø17x64	Ø11.5/.453"				VC-8
TR-1601	Ø20x24/58	Ø11.5/.453"				VC-8

Вентили под датчик давления для бескамерных шин



MS525AL  
MS525AL(DG)  
MS525ALZN      DC-G1      TR-420      TPMS-01      TPMS-02

TR NO.	ETRTO NO.(REF.NO.)	Размеры(мм)	Отверстие в диске(мм/дюймы)	Комплектующие вентиля			
				Уплотнительное кольцо	Шайба	Гайка	Колпачок
MS525AL	Ø17x42	Ø11.5/453"	RG9 RG54	RW15	HN9	FT	
DC-G1		Ø16x33	Ø11.5/453"	RG54	RW15	HN9	FT
TR-420		Ø19x57					
TPMS-01		Ø16x50					
TPMS-02		Ø16x58					

Вентили высокого давления для бескамерных шин



V-3      V-4 / V-4R / V-4B      V-5      V-5-R      V-5-B

TR NO.	ETRTO NO.(REF.NO.)	Размеры(мм)	Отверстие в диске(мм/дюймы)	Комплектующие вентиля			
				Уплотнительное кольцо	Шайба	Гайка	Колпачок
V-3	TR33E, WH23A	Ø14x33	Ø11.5/453"				
V-4	TR43E, WH206	Ø14x43		HRG2x2	RW5	HN2x2	ET/BT
V-5	TR48E	Ø14x48					

Вентили высокого давления для бескамерных шин



VS-6      VS-8      VS-8-45°      VS-8-90°

TR NO.	ETRTO NO.(REF.NO.)	Размеры(мм)	Отверстие в диске(мм/дюймы)	Комплектующие вентиля			
				Уплотнительное кольцо	Шайба	Гайка	Колпачок
V-3	TR33E, WH23A	Ø14x33	Ø11.5/453"	HRG2x2	RW5	HN2x2	ET/BT
V-4	TR43E, WH206	Ø14x43					
V-5	TR48E	Ø14x48					
VS-8	TR26G, PVR74A	Ø16x38					
VS-8-45°	WH303, PVR75A	Ø16x53/45°					
VS-8-90°		Ø16x63/90°					
VS-6		Ø11x40	Ø6/236"		RW3	BN1	ET/BT

Вентили-адаптеры



V007-Adaptor      V007-Stem      V007-Cap

SP-V      CH-V

Вентили высокого давления для бескамерных легкогрузовых шин

Для отверстия в диске - Ø11,5



PVR-152



PVR-153

TR NO.	Размеры(мм)	Отверстие в диске(мм/дюймы)	Комплектующие вентиля			
			Уплотнительное кольцо	Шайба	Гайка	Колпачок
PVR-152	Ø16x65-90°	Ø11.5/453"	RG54	RW8	HN4	ET/VT
PVR-153	Ø17x70-90°	Ø11.5/453"	RG54	RW8	HN4	ET/VT

Вентили для ремонта автокамер

TR-13



TR-13	Описание
TR NO.	TR-13
ETRTO NO.	10мм
Отверстие (мм/дюймы)	Ø11,3/453"
A	65
B	38
C	11,6
Метод вулк.	Холодная

TR-13-1



TR-13	Описание
TR NO.	TR-13
ETRTO NO.	V2.01.1
Отверстие (мм/дюймы)	Ø11,3/453"
A	65
B	38
C	11,6
Метод вулк.	Горячая

Вентили для грузовиков и автобусов





Вентили для бескамерных грузовиков и автобусов

Серия TR-500



TR-575 (V3.21.1) TR-501 (V3.21.2) TR-500 TR-570 TR-571 TR-573 TR-574



TR-570-27° (V3.21.4) TR-572-27° (V.21.6) TR-571C-90° (V3.21.10)



TR-570C-90°

Для отверстия в диске – Ø16мм

TR NO.	ETRTO NO.	Размеры(мм)	Комплектующие вентиля				
			Золотник	Уплотнительное кольцо	Шайба	Гайка	Колпачок
TR-500	V3.21.3	Ø19x55	9002#	RG15	RW8	HN13	VC2/VC3
TR-501	V3.21.2	Ø19x42					
TR-570	V3.21.4	Ø19x84					
TR-571	V3.21.5	Ø19x90					
TR-572	V3.21.6	Ø19x100					
TR-573	V3.21.7	Ø19x115					
TR-574	V3.21.8	Ø19x131					VC2
TR-575	V3.21.1	Ø19x33					
TR-570C	V3.21.9	Ø19x84/90°/27°					
TR-571C	V3.21.10	Ø19x90/90°/27°					
TR-572C	V3.21.11	Ø19x100/90°/27°					
TR-573C	V3.21.12	Ø19x115/ 90°/27°					
TR-574C		Ø19x131/ 90°/27°	VC3				

Никелированные вентили для бескамерных грузовиков и автобусов

Серия TR-510



TR-509 (8713)

Серия TR-540



TR-544D



TR-543

Серия TR-550



MS70x7  
Высота резьбы 25мм

TR NO.	Комплектующие вентиля				Размеры										
	Золотник	Уплотнительное кольцо	Шайба	Колпачок	A	B	α°								
TR-509	9002#	RG46	HN17	VC2/VC3	24	35	45								
TR-543		RG60	HN21					VC2/VC3	25	49	60				
TR-544D												VC2/VC3	25	66	60
TR-545D															
MS-70-7															

Латунные вентили для бескамерных грузовиков и автобусов

Серия V3-20

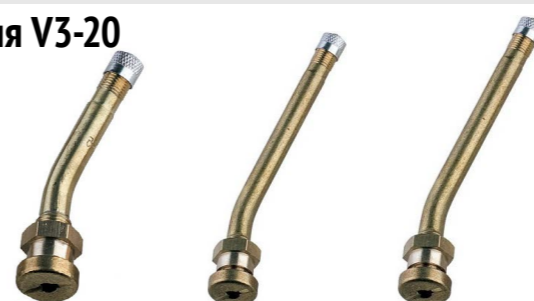

V3.20.5 / TR-70MS V3.20.7 / TR-80MS V3.20.4 / TR-90MS



V3.20.1 V3.20.3



DC1390 V3.20.12-1 (Высота резьбы - 35мм) V3.20.8

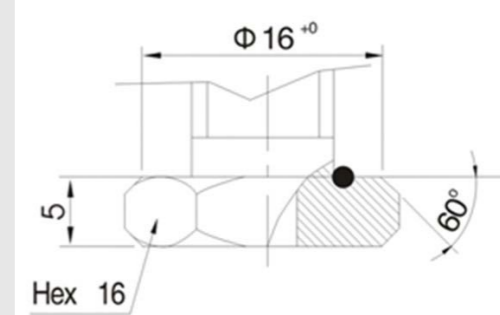

TR NO.	ETRTO NO.	Отверстие в диске (мм)	Размеры(мм)	Комплектующие вентиля			
				Золотник	Уплотнительное кольцо	Шайба	Колпачок
	V3.20.1	Ø16	41	9002#	V9.11/5 (RG60)	V9.07.2	VC2/VC3
	V3.20.2		95/17.50				
	V3.20.3		82				
TR-90MS	V3.20.4		90/27°				
TR-70MS	V3.20.5		70/27°				
	V3.20.6		115/27°				
TR-80MS	V3.20.7		80/27°				
	V3.20.8		119/12°				
	V3.20.9		102/12°				
	V3.20.10		80/28°				
	V3.20.11		100/27°/42°				
TR-100MS	V3.20.12		100/27°				
	DC1390	58/45°					
	V3.20.12-1	100/27°					

Вентили для грузовиков и автобусов на европейские диски

Серия V3-12



TR-3121

ETRTO NO.	Размеры(мм)	Комплектующие вентиля			
		Золотник	Уплотнительное кольцо	Гайка	Колпачок
V3.12.1	Ø26x21,5x40	9002#	9.11.4	V9.13.1	FT
V3.12.2	Ø26x21,5x95				

Серия V3-13

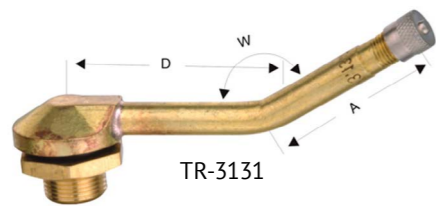

TR-3131

Для отверстия в диске – Ø15,7мм

ETRTO NO.	Размеры(мм)			Комплектующие вентиля			
	D	A	W	Золотник	Уплотнительное кольцо	Гайка	Колпачок
V3.13.1	46,5	42,5	153°	9002#	9.11.4	V9.13.1	FT
V3.13.2	30	29	126°				

Вентили для грузовиков и автобусов на европейские диски

Серия V3-14

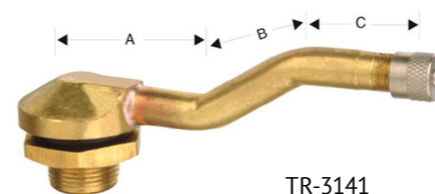

TR-3141

ETRTO NO.	B	A	C	Комплектующие вентиля			
				Золотник	Уплотнительное кольцо	Гайка	Колпачок
V3.14.1	26	21,5	24,5	9002#	9.11.4	V9.13.1	FT
V3.14.2	45	21,5	24,5				
V3.14.3	37	21,5	24,5				

Серия V3-15

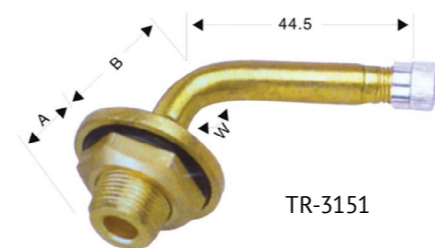

TR-3151

ETRTO NO.	B	A	W	Комплектующие вентиля			
				Золотник	Уплотнительное кольцо	Гайка	Колпачок
V3.15.1	14	22,5	110°	9002#	9.11.2	V9.13.1	FT
V3.15.2	11	15,5	95°				

Вентили с резиновой подложкой для горячей вулканизации



V.3.02.3+V.3.08.3

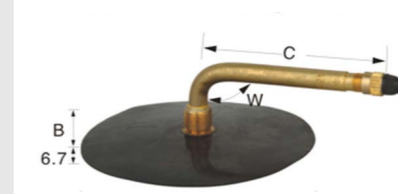

TR-77A



TR-78A

TR NO.	A	B	C	W
TR-77A	125	24	105	86°
TR-78A	146	24	127	86°



GK-135



TR-1175



**Вентили для сельскохозяйственной и спецтехники**



Вентили для сельскохозяйственной и спецтехники

Для отверстия в диске – Ø15.7мм



TR-CH1



TR-CH3



TR-618A (V5.01.1)



DCV601 (TR-618R)

TR NO. (DC NO.)	ENRTO NO.	Размеры(мм)	Комплектующие вентиля			
			Уплотнительное кольцо	Шайба	Гайка	Колпачок
TR-CH3	V4.02.1	Ø11x36				VC3 / VC2
TR-CH1		Ø11x36				
TR-618A	V5.01.1	Ø22,5x30/510	RG7	RW11	HN1	
DCV601		Ø22,5x56				

Навинчивающиеся вентили для сельскохозяйственной и спецтехники



TRJ670-02



TRJ670-03



TRSP2

TRJ6XX-03=TRJ6XX-02+TRSP2



TRJ 650-3 (V5.04.1)

TR NO.	No. комплектующей	ENRTO NO.	A	B	α°	Уплотнительное кольцо	Гайка
TRJ650-03	TRJ650-02	V5.04.1	27	79	80	RG22	HN15
TRJ670-03			55			RG22	HN15

Вентили для тракторов и спецтехники



TR-621A



TR-622A

TR NO.	Размеры (мм)	ENTRTO NO.	A	B	α°
TR621A	d=15,7		40	55	65°
TR622A	d=15,7		45	95	90°

Вентили для сельскохозяйственной и спецтехники



Втулка вентиля - TR-CH1



Кожух вентиля - VH752



SEI

Вентили для сельскохозяйственной и спецтехники для ремонта камер



TR-218A



GK-145 PK5A



TK

TR NO. (DC NO.)	ETRTO NO.	A	Клапан	Контргайка	Колпачок
TR-218A	V4.01.1	30	TR-CH3	TRLN10	VC618
TK	-	45	TR-CH1	VH752	VC-2

Вентили для мотоциклов и скутеров



Бескамерные вентили для мотоциклов и скутеров



PVR-30



PVR-32



PVR-70  
TR-412L

TR NO.	Размеры(мм)	Отверстие в диске	Комплектующие вентиля			
			Уплотнительное кольцо	Шайба	Гайка	Колпачок
PVR-30	Ø15×63×90°	Ø11.5/453°	HRG2 HG2		NH2	VC8-E
PVR-32	Ø15×54×90°	Ø11.5/453°			SNM5	VC8-E
PVR-70	Ø20×30×90°	Ø11.5/453°				VC8-E

Золотники

Комплектующие для вентиляей

- Золотники
- Колпачки



Артикул	Описание	Цвет уплотнительного кольца	Диапазон рабочей температуры
9001	стандартного типа	Черный	-40~+100°C
9002	высокая / низкая температура сопротивления	Красный	-54~+150°C
8002	высокая / низкая температура сопротивления	Красный	-54~+150°C
7002	высокая / низкая температура сопротивления Авто, спецтехника, кондиционеры	Красный	-54~+150°C

Колпачки для вентиляей



VC-8 BLACK



E



ANT



VC2



3811+VH51/1 (DCN-4)



VE-265 P 4

Колпачек с индикатором давления 2,2 bar

Удлинитель подкачки (уголки)



562 4292-180°



562 4292-135°/VE1



562 4292-90°/VE2



562 4292-67°/VE4



562 4292-45°/VE3

Пластиковые удлинители



DC NO.	Длина без гайки (мм)	Общая длина (мм)
EX-95P95	77.5	95
EX-95P	77.5	95
EX-115P	97.5	115
EX-125P	107.5	125
EX-150P	132.5	150
EX-170P	152.5	170
EX-180P	162.5	180

Резиновые удлинители



DC NO.	Описание	Длина(мм)	Ø(мм)
EX-125R		125	12/10
EX-180R		180	12/10
EX-250R		250	12/10
EX-210R -FVE1	Удлинитель с крепежом	210	12/10

Удлинитель в металлической оплетке

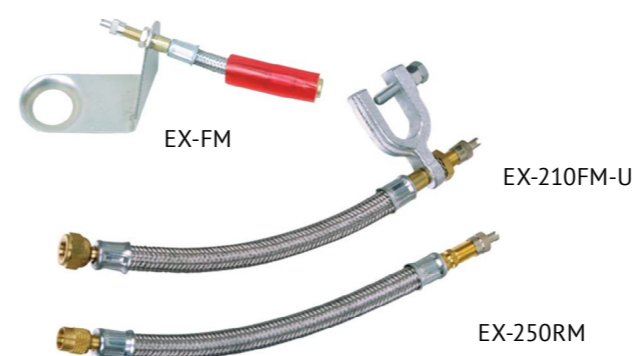

DC NO.	Описание	Длина(мм)	Ø(мм)
EX-125RM		125	12/10
EX-250RM		250	
EX-300RM		300	
EX-330RM		330	
EX-FM	Удлинитель с крепежом	250	
EX-210FM-U		210	
EX-250FM-U		250	

Удлинитель металлические

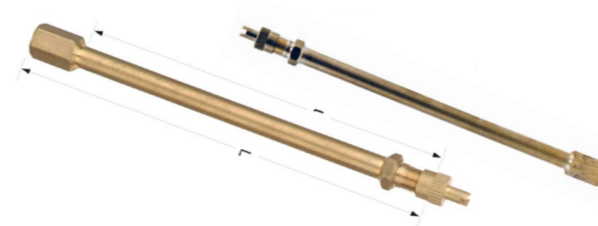

DC NO.	Длина без гайки (мм)	Общая длина (мм)
EX-80M	78	84
EX-115M	100	115
EX-142M	127	142
EX-250M	230	250

Крепежи



FVE1



FM-U

Инструмент для вставки золотника



DCT-11



DCT-13



DCT-12



DCT-12-1



DCT-11-2

Инструмент для монтажа вентиля



DCT-31P



DCT-32



DCT-31



DCT-51



DCT-76

Метчики для правки резьбы



DCT-21



DCT-22

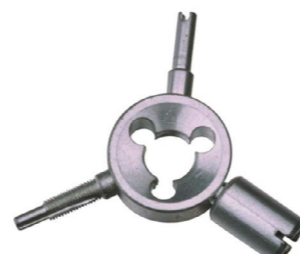

DCT-25

Шиноремонтные материалы

- Заплаты камерные
- Заплаты универсальные
- Заплаты радиальные
- Заплаты радиальные с ЦМК
- Заплаты диагональные
- Жгуты для ремонта проколов
- Ножки грибков
- Грибки для ремонта шин
- Сырая резина
- Химия для шиномонтажа



## Круглые заплатки для ремонта проколов на камерах

**Камерные заплатки «НОРМ»**

Камерные заплатки НОРМ применяются для ремонта пневматических камер транспорта: велосипедов, мотоциклов, легковых и грузовых автомобилей, сельскохозяйственной техники. Идеально заполняет неровности ремонтируемой поверхности. Под действием клея-активатора НОРМ в процессе «холодной вулканизации» латка становится прочнее самой камеры.

Артикул	Размер (мм)	Кол-во в упаковке (шт)
11-000	32	100
11-001	43	40
11-002	57	30
11-003	79	20
11-010	102	20
11-068	70	30

## Овальные заплатки для ремонта порезов на камерах

**Овальные заплатки «НОРМ»**

Не образуют швов на границе ремонта и равномерно тянутся вместе с камерой. Латки предназначены для «холодной» вулканизации. Качество соответствует мировым стандартам. При ремонте камеры, закруглите края повреждения и выберите заплатку, которая больше самого повреждения приблизительно в два раза.

Артикул	Размер	Кол-во в упаковке
11-011	24×36 мм	40 шт.
11-012	30×43 мм	20 шт.
11-013	37×57 мм	30 шт.
11-014	46×80 мм	20 шт.
11-015	57×115 мм	20 шт.

## Универсальные круглые заплатки для ремонта проколов шин

**Универсальные заплатки «НОРМ»**

Универсальные заплатки НОРМ применяются для ремонта любых шин радиального и диагонального типа. Для ремонта повреждений в любом месте протектора или боковых проколов на покрышках легковых автомобилей, сельскохозяйственной техники, грузового и пассажирского транспорта.

Универсальные латки можно использовать для ремонта шин с рабочим давлением вплоть до 6 Атм.

Артикул	Размер	Кол-во в упаковке
11-320	32 мм	30 шт.
11-321	40 мм	30 шт.
11-321A	45 мм	30 шт.
11-322A	50 мм	25 шт.
11-322	57 мм	25 шт.
11-323A	65 мм	20 шт.

**NORMPATCH**  
Шиноремонтные Материалы

## ЗАПЛАТЫ КАМЕРНЫЕ

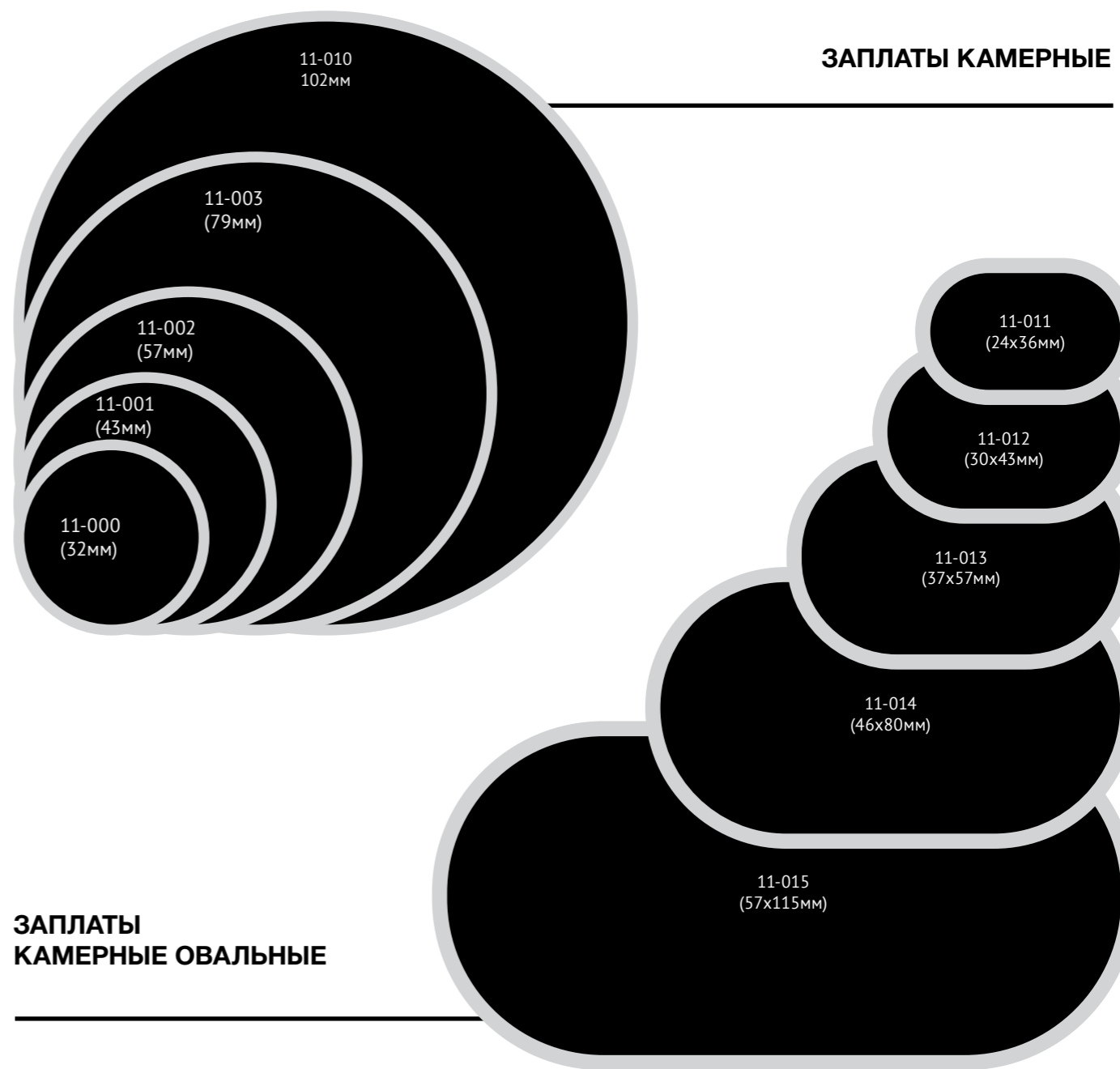

## ЗАПЛАТЫ КАМЕРНЫЕ ОВАЛЬНЫЕ

## ЗАПЛАТЫ УНИВЕРСАЛЬНЫЕ

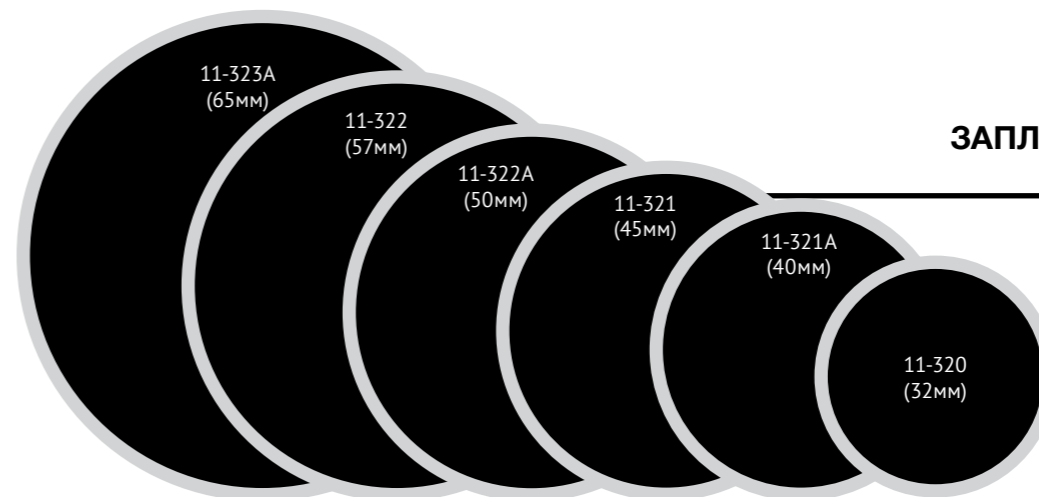



Артикул	Размер (мм)	Слойность	Кол-во (шт)
11-708	45x73	1	20
11-710	50x75	1	20
11-711	65x95	1	20
11-712	57x102	1	10
11-713	75x90	1	20
11-715	90x105	3	10
11-718	75x110	2	10
11-719	100x125	2	10
11-720	70x125	2	10
11-720A	90x135	2	10
11-722	76x150	2	10
11-725	115x125	3	10
11-725A	125x145	3	10
11-735A	130x180	4	10
11-740	98x187	3	10
11-740A	115x200	3	10
11-742	130x260	4	10
11-744	121x330	4	5
11-745A	180x230	4	5
11-780	80x80	1	10

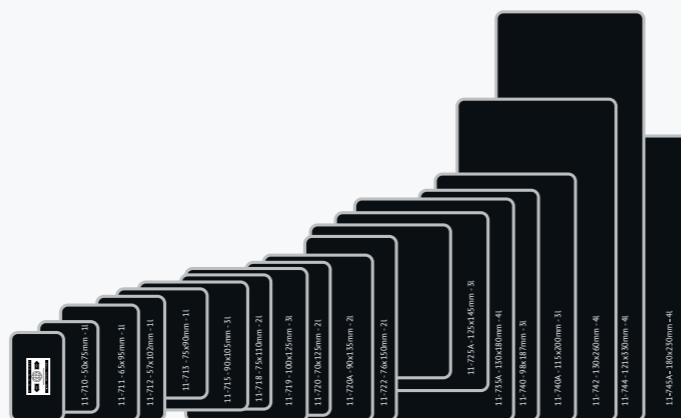

Соотношение размеров радиальных заплат

**Заплаты для боковых порезов NORM**

Заплаты для боковых порезов NORM предназначены для ремонта всех типов радиальных бескамерных и камерных шин легковых автомобилей, грузового и пассажирского транспорта, сельскохозяйственной, карьерной и землеройной техники. Они обеспечивают надежный и долговечный ремонт в любом ремонтнопригодном месте шины.

Пластыри запресованны в термостойкую пленку, защищающую химический слой от грязи и окисления.

**Заплаты радиальные с ЦМК**



**Радиальные заплаты NORM (с металлокордовым каркасом)**

Пластыри с ЦМК - новый вид материалов для профессионального ремонта радиальных грузовых шин с цельнометаллокордовым каркасом. Форма пластырей ЦМК обеспечивает легкость их установки и высокую эластичность при работе колеса. Небольшой вес снижает дисбаланс и нагрев шины при эксплуатации. Прочность и нерастяжимость усиливающего металлокорда позволяет значительно уменьшить вздутие на месте ремонта. При ремонтах, требующих особой надежности.

Артикул	Размер	Слойность	Кол-во
11-719 ЦМК	100x125 мм	1 слой - ЦМК и 2 слоя - нейлоновый корд	5 шт.
11-725 ЦМК	115x125 мм	1 слой - ЦМК и 2 слоя - нейлоновый корд	5 шт.
11-725A ЦМК	125x145 мм	1 слой - ЦМК и 2 слоя - нейлоновый корд	5 шт.
11-735A ЦМК	130x180 мм	1 слой - ЦМК и 2 слоя - нейлоновый корд	5 шт.
11-742A ЦМК	130x260 мм	1 слой - ЦМК и 2 слоя - нейлоновый корд	5 шт.
11-745A ЦМК	180x230 мм	1 слой - ЦМК и 2 слоя - нейлоновый корд	5 шт.
11-746 ЦМК	180x180 мм	1 слой - ЦМК и 2 слоя - нейлоновый корд	5 шт.

**Заплаты диагональные**



**Диагональные заплаты NORM**

Диагональные пластыри применяются для ремонта камерных и бескамерных шин легковых и грузовых автомобилей, землеройной и сельскохозяйственной техники. Могут устанавливаться на любом ремонтнопригодном участке шины.

Специально подобранные слои корда равномерно распределяют нагрузку по краям пластыря, обеспечивая его эластичность и прочность.

Между кордовой частью и адгезивным слоем находится специальный амортизирующий слой, распределяющий усилие при изгибе и создающий улучшенный теплообмен во время эксплуатации.

Артикул	Размер	Слойность	Кол-во
11-472	130x130 мм	4 слоя, конструкция 90°	5 шт.
11-473	170x170 мм	4 слоя, конструкция 90°	5 шт.
11-475	220x220 мм	6 слоёв, конструкция 90°	5 шт.



## Проволочные ножки грибков

Артикул	Размер	Кол-во
13-621A	6 мм	60 шт.
13-622A	10 мм	24 шт.
13-623A	12 мм	35 шт.
13-624A	15 мм	24 шт.
13-625A	18мм	15 шт.

### Ножки грибков

Предназначены для заполнения каналов повреждений в легковых и грузовых шинах радиального и диагонального типов.

Применяются в случаях, когда угол повреждения составляет более 25° относительно перпендикуляра к плоскости беговой дорожки.



13-622

## Грибки для ремонта проколов с проволочной ножкой

Артикул	Шляпка	Ножка	Кол-во
13-670	25мм	3мм	48 шт.
13-672	45мм	6мм	24 шт.
13-672A	45мм	7мм	24 шт.
13-673	50мм	8мм	24 шт.
13-674	50мм	10мм	24 шт.
13-675	62мм	9мм	24 шт.
13-676	68мм	12мм	16шт.
13-677	100мм	15мм	16 шт.
13-678	100мм	18мм	16 шт.
13-774	100x100мм	14мм	16 шт.
13-775	100x100мм	15мм	16 шт.



13-672



13-775

### Грибки для ремонта шин

Грибки НОРМ применяются для ремонта небольших повреждений радиальных и диагональных шин всех видов.

Ремонт грибками является более надежным и технологичным, чем ремонт жгутами или универсальными заплатками, т.к. одновременно с установкой грибка с внутренней стороны покрывки ножка грибка плотно заполняет канал повреждения, защищая каркас шины от попадания влаги и предупреждая преждевременное разрушение металлокорда от коррозии.

Для надежной герметизации прокола отверстие, подготовленное под установку грибка, должно быть на 2-3мм меньше диаметра ножки.

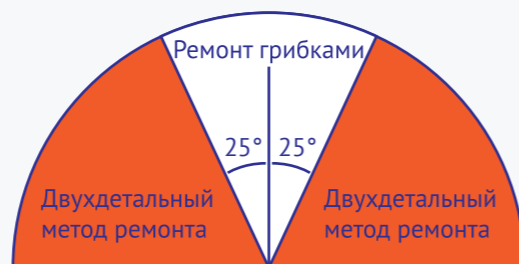

## Жгуты бутилкаучуковые и с вулканизационным слоем

### Бумажная основа



12-361



12-362

### Полиэтиленовая основа



12-370 / тонкие, 3мм

### Полиэтиленовая основа



12-361 PET



12-362 PET

### Бумажная основа



12-391



12-392

### Полиэтиленовая основа



12-391 PET



12-392 PET

Артикул	Длина	Ширина	Кол-во
12-102	102	6	50 шт.
12-204	204	6	50 шт.
12-361	102мм	6	50 шт.
12-362	204мм	6	25 шт.
12-361 PET	102мм	6	50 шт.
12-362 PET	204мм	6	25 шт.
12-370	185мм	3	50 шт.
12-391	102мм	6	50 шт.
12-392	204мм	6	25 шт.
12-391 PET	102мм	6	50 шт.
12-392 PET	204мм	6	25 шт.

### Жгуты НОРМ

Жгуты НОРМ применяются для ремонта мелких проколов всех типов шин. Они идеально подходят для экспресс-ремонта бескамерных шин.

Для облегчения установки жгуты можно смазывать клеем НОРМ. Жгуты предназначены для временного ремонта, поскольку герметизируют повреждения только за счет сжатия в канале прокола и высокой клейкости. При езде по мокрой дороге происходит вымывание клейкой пропитки и проникающая в прокол вода и грязь вызывают коррозию каркаса.

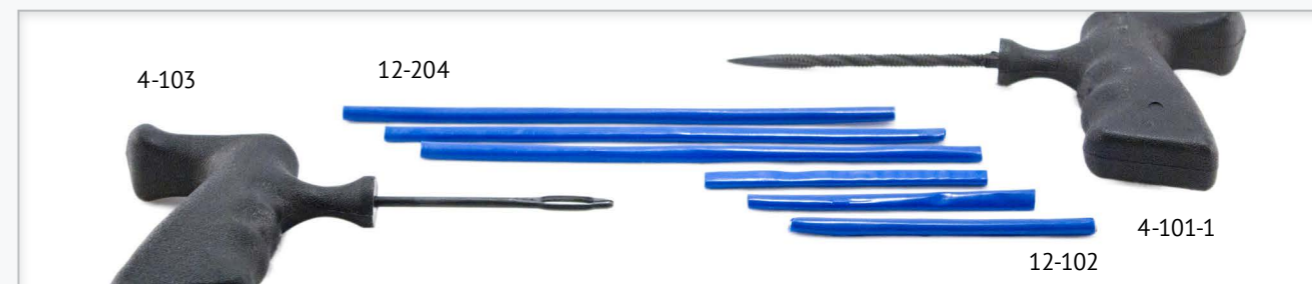

Инструмент для вставки жгутов с Т-образной ручкой



Артикул	Описание	
4-101-2-A	Жгутовик	
4-101-2-N	Рашпиль	

Входят в набор для быстрого ремонта проколов! См. стр: 17

Инструмент для вставки жгутов с Пистолетной ручкой



Артикул	Описание	
4-101	Рашпиль	
4-101-1	Витой с насечками	
4-101-11	Витой без насечек	
4-103	Жгутовик	
4-103-1	Жгутовик	

Инструмент для вставки жгутов с Металлической ручкой

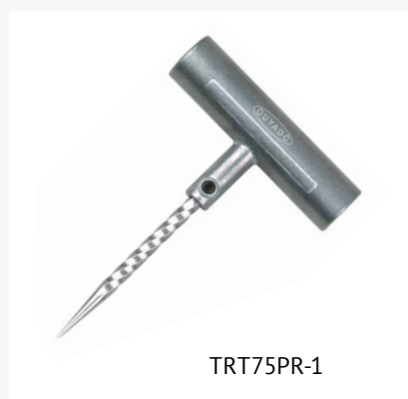

Артикул	Описание	
TRT-75-LR-1	Витой с насечками	
TRT-75-PR-1	Витой без насечек	
TRT-75-NR-1	Жгутовик	

Прикатные ролики и скребки



DCT-41



TRT75S-1

Прикатные ролики и скребки



DCT-42-3



DCT-42-5



DCT-50-6

Артикул	Ø(мм)	Ширина(мм)
DCT-42-3	38	3
DCT-42-5	38	5
DCT-50-6	50	6

Ручной инструмент для ремонта шин и камер



HP-940  
Гибкий нож с заострённым лезвием



HP-941  
Гибкий нож с изогнутым лезвием



TF-54  
Дырокол для ремонта камер

Сырая резина



PCH-1000-3

Артикул	Размер	Вес нетто	Описание	Температура вулканизации
PCH-1000-1	250*1мм	1кг	4 минуты на 1мм/ Не менее 3 атм.	110°
PCH-1000-2	250*2мм	1кг		
PCH-1000-3	250*3мм	1кг		
PCHP-1000-4	250*4мм	1кг	кордовая	
PCHP-5000	500*2мм	5кг		

Герметик борта



14-101  
1000мл

Герметик бортов

Герметик бортов «НОРМ» применяется для устранения утечек между диском и бортом бескамерных шин легковых и грузовых автомобилей. Надежно герметизирует повреждения бортов размером до 3мм. Специальный состав на основе воздухонепроницаемого каучука не имеет усадки и быстро сохнет. При демонтаже легко отделяется от дисков. При загустевании герметик легко разбавляется буферным очистителем «НОРМ».

Клей для холодной вулканизации резины



14-008  
240мл

14-032  
1000мл

Клей-активатор

Универсальный клей-активатор «НОРМ» применяется для ремонта камер и шин латками, грибками, жгутами и кордовыми пластырями «НОРМ» методом «холодной» вулканизации. Содержит активаторы «холодной» вулканизации резины. В качестве разбавителя 1:10 можно использовать буферный очиститель «НОРМ».

Герметик бескамерного слоя



14-128  
330мл

14-128A  
1000мл

Герметик внутреннего слоя

Изготавливается на основе воздухонепроницаемого каучука. Восстанавливает характеристики удержания воздуха в зоне сильного износа или поврежденного герметизирующего слоя. Предназначен для восстановления излишне зачищенного бескамерного слоя в зоне ремонта. Ремонтный герметик создает воздухонепроницаемый слой, повышая надежность любого ремонта.

Клей синий для холодной вулканизации резины



14-551  
240мл

14-512  
1000мл

Клей-синий

Универсальный фирменный клей «НОРМ», созданный из самых современных химических соединений и формул, что значительно улучшает качество вулканизации и ее долговечность. Только для профессионального использования. Выпускается в металлических банках емкостью 240мл и 1л. Удобная банка с узкой горловиной комплектуется мягкой кистью, для более экономичного расходования клея.

Жидкость для поиска проколов



LP-Y  
1000мл

Жидкость для поиска проколов

Назначение: для поиска проколов шин и камер за счёт вспенивания.

Указания по применению: Нанести разбавленный в воде концентрат на покрышку или камеру. Место прокола обнаруживается за счёт эффекта пузырьрения.

Разбавление: Разбавление водой в соотношении - 1 часть концентрата на 5 частей воды.

Буферный очиститель



14-100  
945мл

14-102  
(спрей) 650мл

Буферный очиститель

Буферный очиститель резины «НОРМ» применяется для обезжиривания и размягчения верхнего слоя резины на месте ремонта. После нанесения очистителя мокрый набухший слой резины легко счищается скребком. Буферный очиститель можно применять для разбавления термокля и герметика борта. Для экономичного расходования банка оснащена крышкой-дозатором.

Паста монтажная



14-702 - 1кг

14-700 - 3кг

14-701 - 5кг

Паста монтажная

Паста монтажная служит для облегчения монтажа шин на диск. Уменьшает вероятность повредить борт шины во время ремонта. Монтаж становится быстрым и безопасным. Легко устраняет небольшие утечки воздуха между диском и бортом бескамерной шины. Паста не вызывает коррозии дисков, та как в состав заложена СИЛИКОНОВАЯ ОСНОВА.

Паста монтажная Восковая



14-703



**Воск монтажный**

Служит для монтажа демонтажа шин, ещё действует как герметик

5кг -15 до + 50

Паста монтажная



14-901 (Белая) - 5кг



14-902 (Розовая) - 5кг

Кисти для монтажной пасты



HP-0185



HP-0186



HP-1626



HP-1978

Артикул	Длина ручки (мм)	Материал
HP-1626	300	Пластик
HP-1085	250	Дерево
HP-0186	200	Дерево
HP-1978	400	Дерево

Паста для рук "HAND MASTER"



14-800



14-803



14-802

Артикул	Вес (кг)	Кол-во в боксе	Производство
14-800	0,4	12	Польша
14-801	2	12	
14-803	5	12	
14-802	9	4	

Прочая химия для сервиса дисков



A9622



A9640

Артикул	Описание	Кол-во
A9622	Высокотемпературная медная смазка AXIOM, 650 мл.	12 шт.
A9640	Многофункциональная смазка AXIOM, 650мл.	12 шт.

## ХОМУТЫ ДЛЯ ШЛАНГОВ С ЧЕРВЯЧНОЙ РЕЗЬБОЙ

### Хомуты Червячные W2 из нержавеющей стали

Хомут из нержавеющей стали применяется практически во всех видах трубных соединений. Может быть использован в условиях повышенной влажности.

Замок хомута защищён цинковым гальваническим покрытием, что препятствует возникновению коррозии и увеличивает срок службы изделия.



Толщина ленты: 0.6mm



Толщина ленты: 0.7mm

Ширина	Артикул	Размер	Единицы измерения	Кол-во в упаковке	Кол-во в боксе
9	AWC-9 8-12	8-12	шт.	100	12
	AWC-9 10-16	10-16	шт.	100	12
	AWC-9 12-20	12-20	шт.	100	12
	AWC-9 12-22	12-22	шт.	100	12
	AWC-9 16-26	16-26	шт.	100	12
	AWC-9 16-27	16-27	шт.	100	12
	AWC-9 20-32	20-32	шт.	100	12
	AWC-9 32-50	32-50	шт.	100	5
	AWC-9 40-60	40-60	шт.	100	10
	AWC-9 50-70	50-70	шт.	50	10
12	AWC-12 80-100	80-100	шт.	25	10
	AWC-12 90-110	90-110	шт.	25	10
	AWC-12 100-120	100-120	шт.	25	10
	AWC-12 110-130	110-130	шт.	25	10
	AWC-12 120-140	120-140	шт.	25	10

### Хомуты Червячные W2 из нержавеющей стали с барашком

Хомуты с пластиковой ручкой для затягивания. Винт затягивается путём поворачивания барашка. Преимущества - Возможность ручного затягивания или ослабления хомута.



Пластиковая ручка

Толщина ленты: 0.6mm

Ширина	Артикул	Размер	Единицы измерения	Кол-во в упаковке	Кол-во в боксе
9	AWC-9-TS 8-12	8-12	шт.	100	10
	AWC-9-TS 10-16	10-16	шт.	100	10
	AWC-9-TS 12-20	12-20	шт.	100	10
	AWC-9-TS 16-26	16-26	шт.	50	20
	AWC-9-TS 20-32	20-32	шт.	50	20
	AWC-9-TS 25-40	25-40	шт.	100	10
	AWC-9-TS 30-45	30-45	шт.	100	5
	AWC-9-TS 40-60	40-60	шт.	50	10
	AWC-9-TS 50-70	50-70	шт.	50	10

### Хомуты Червячные W2 из нержавеющей стали с улучшенной конструкцией несимметричного корпуса

Хомуты с улучшенной конструкцией несимметричного корпуса представляют собой хомут для шланга с червячной резьбой, который идеально подходит для применения в условиях для высоких механических нагрузок. Благодаря его непрерывному совершенствованию, этот хомут по-прежнему устанавливает

стандарты для современных конструкций хомутов. Несимметричный корпус обеспечивает высокую зажимную силу, превосходное усилие фиксации и равномерное распределение обжатия. Хомут идеально располагается на шланге и обеспечивает оптимальную герметичность соединения.



Толщина ленты: 0.6mm



Произведены из высококачественной стали

Ширина	Артикул	Размер	Единицы измерения	Кол-во в упаковке	Кол-во в боксе
9	NWC-9 8-12	8-12	шт.	100	20
	NWC-9 10-16	10-16	шт.	100	20
	NWC-9 12-22	12-22	шт.	100	20
	NWC-9 16-27	16-27	шт.	100	20
	NWC-9 20-32	20-32	шт.	100	10
	NWC-9 23-35	23-35	шт.	100	10
	NWC-9 25-40	25-40	шт.	50	20
	NWC-9 30-45	30-45	шт.	50	20
	NWC-9 32-50	32-50	шт.	50	20
	NWC-9 40-60	40-60	шт.	50	20
	NWC-9 50-70	50-70	шт.	50	10
	NWC-9 60-80	60-80	шт.	50	10
	NWC-9 70-90	70-90	шт.	50	10
	NWC-9 80-100	80-100	шт.	50	10
	NWC-9 90-110	90-110	шт.	50	10
	NWC-9 100-120	100-120	шт.	25	20
	NWC-9 110-130	110-130	шт.	25	20
	NWC-9 120-140	120-140	шт.	25	20
	NWC-9 130-150	130-150	шт.	25	20
	NWC-9 140-160	140-160	шт.	20	10
12	NWC-12 16-27	16-27	шт.	100	10
	NWC-12 20-32	20-32	шт.	50	20
	NWC-12 23-35	23-35	шт.	50	20
	NWC-12 25-40	25-40	шт.	50	20
	NWC-12 30-45	30-45	шт.	100	10
	NWC-12 32-50	32-50	шт.	100	10
	NWC-12 40-60	40-60	шт.	50	20
	NWC-12 50-70	50-70	шт.	50	10
	NWC-12 60-80	60-80	шт.	50	10
	NWC-12 70-90	70-90	шт.	25	20
NWC-12 80-100	80-100	шт.	25	20	
NWC-12 90-110	90-110	шт.	25	20	
NWC-12 100-120	100-120	шт.	25	20	
NWC-12 110-130	110-130	шт.	25	10	
NWC-12 120-140	120-140	шт.	25	10	
NWC-12 130-150	130-150	шт.	20	10	
NWC-12 140-160	140-160	шт.	15	10	

## Набор автомобилиста



Набор автомобилиста включает в себя все необходимые автоаксессуары без которых, согласно правилам дорожного движения в последней редакции, эксплуатация автомобиля запрещена

### СОСТАВ НАБОРА

- Аптечка
- Огнетушитель ОП-2 (2 литра, Порошок, ВСЕ)
- Треугольник
- Тросс 3,5т. с крюками
- Перчатки обливные
- Сигнальные Жилет 3XL

## Огнетушители Порошковые с Манометром



Порошковые огнетушители (ОП) предназначены для тушения возгорания твердых, жидких и газообразных веществ (класса А.В.С), а также для тушения электроустановок, находящихся под напряжением до 1000Вт (класс Е).

Артикул	Объём (л)
ОП-1(э)-АВСЕ	1
ОП-2(э)-ВСЕ	2
ОП-3(э)-АВСЕ	3
ОП-4(э)-АВСЕ	4
ОП-5(э)-АВСЕ	5
ОП-6(э)-АВСЕ	6
ОП-8(э)-АВСЕ	8

## Сигнальные жилеты



Сигнальные жилеты – необходимый элемент одежды для людей, проводящих ремонтные работы на дорогах, дворников, сотрудников ГИБДД и МЧС, а также обычных автовладельцев – сигнальные жилеты светоотражающие. Их наличие гарантирует, что окружающие издали заметят человека, находящегося в опасной близости от движущейся машины.

Артикул	Плотность ткани (гр)	Евроразмер	Размер (см)
SG-E	60гр.	XL	58x68
SG-S	120	2XL	60x68
SG-HQ	120	3XL	62x70

## Пакеты для хранения шин

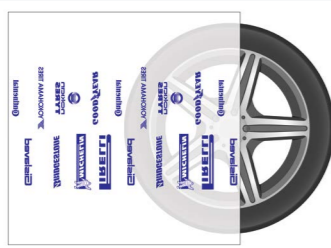

Артикул	Размер (см)	Описание	Толщина (мкр)	Кол-во в пачке (шт)	Кол-во в упаковке (шт)
105-15L	105x105	С логотипами	15	200	-
110-17	110x110	Белые	17	100	300
110-17L	110x110	С логотипами	17	100	300

## Автомобильные камеры

- Легковые
- Легкогрузовые
- Грузовые
- Сельскохозяйственные
- Спецтехника
- Погрузчики
- Ободная лента

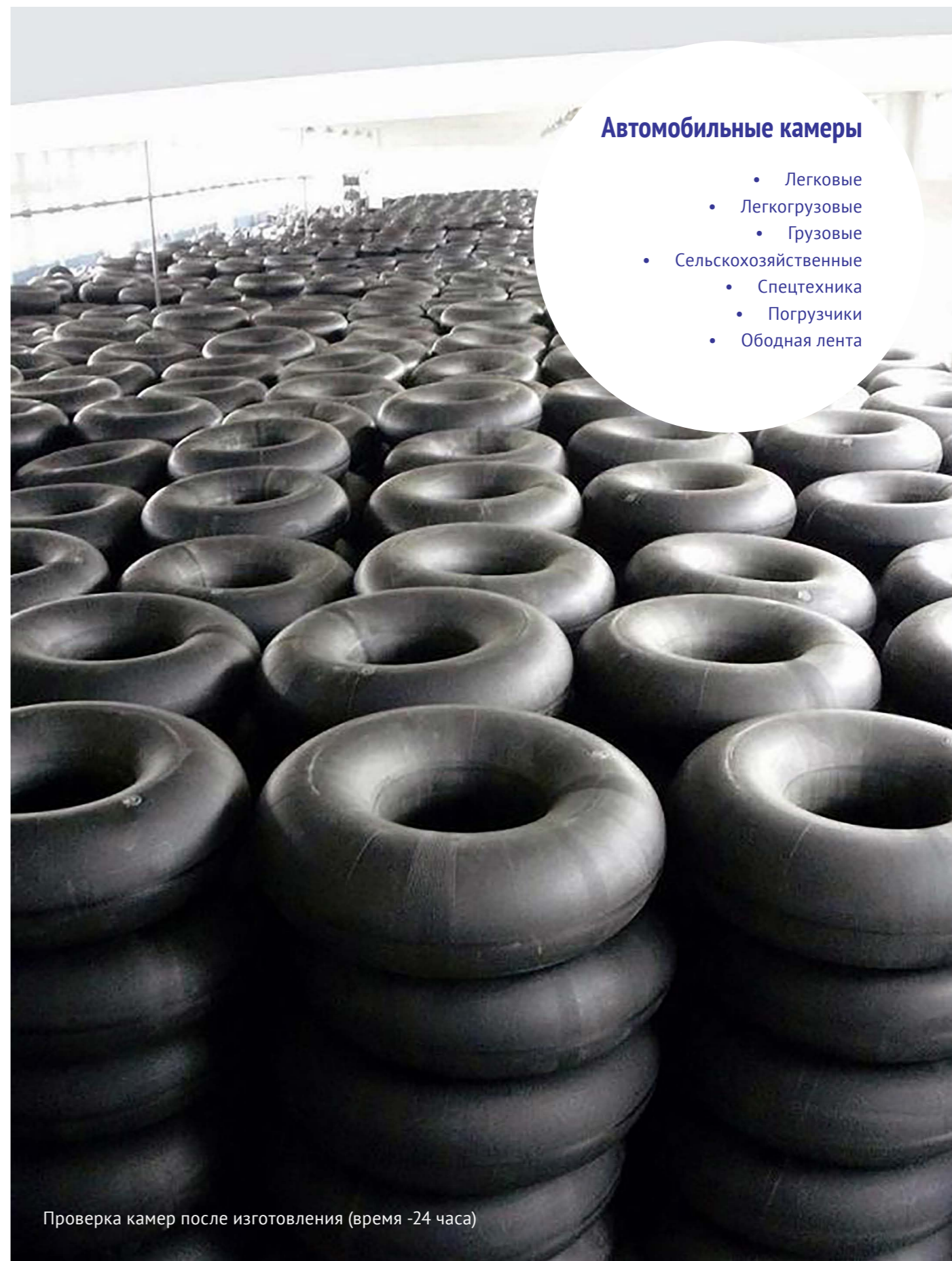

Проверка камер после изготовления (время -24 часа)

Каталог на автомобильные камеры "НОРМ"					
Наименование	Тип вентиля	Комплектуемая покрывка	Применяемость на автомобиле	Вес(кг)	Кол-во в упаковке
Размер (дюймы/мм)					
<b>8</b>					
4.00-8	JS2		Погрузчики	0,6кг	50 шт.
5.00-8	JS2		Погрузчики	0,62кг	35 шт.
<b>9</b>					
6.00-9	JS2		Погрузчики	0,9кг	30 шт.
<b>10</b>					
5.00-10	TR-13	5.00-10	Сеялки	0,9кг	10 шт.
6.50-10	JS-2		Погрузчики	1.23кг	30 шт.
<b>12</b>					
135/145-12	TR-13	135/80R12	Ока, Daewoo, Peugeot, Chevrolet и т.д.	0,75кг	38 шт.
7.00-12	JS2		Погрузчики	1,28кг	25 шт.
<b>13</b>					
175-13	TR-13	165/70R13, 175/70R13, 185/65R13, 185/70R13	ВАЗ, Hyundai, Renault, Mitsubishi и т.д.	1,05кг	26 шт.
<b>14</b>					
175/185-14	TR-13	185/65R14	ВАЗ, Москвич, Opel, Toyota, Renault и т.д.	1,15кг	24 шт.
УК-14-02 (195/205-14)	TR-13	205/70R14	ГАЗ, иномарки	1,4кг	22 шт.
<b>15</b>					
185-15	TR-13	195/65R15, 205/65R15, 205/70R15, 205/75R15	ГАЗ, Ford, Toyota, Nissan, Hyundai и т.д.	1,38кг	22 шт.
6.50/7.00-15	TR-77		Foton	1,4кг	22 шт.
8.15-15	TR-75		Погрузчики	2,06кг	15шт.
8.25-15	TR-75		Низкорамные прицепы, полуприцепы	2,14кг	15 шт.
8.40-15	TR-15		УАЗ	2,14кг	15 шт.
<b>16</b>					
175/185-16	TR-13	175R16	Газель, иномарки	1,51кг	18 шт.
175/185-16	TR-15		Нива	1,5кг	18 шт.
7.50-16	TR-77	7,50R16	Hyundai, Foton, Isuzu	1,89кг	20 шт.
7.00/6.50-16	TR-77		Hyundai, Foton, FAW, г/п до 1т.	1,41кг	20 шт.
8.25-16	TR-77		Hyundai, Foton, FAW, г/п свыше 5т.	2,14кг	12 шт.
225-16	TR-13		Бычок, УАЗ	2,14кг	14 шт.
9.00-16	TR-13	9.00-16	Тракторный прицеп	2,5кг	10 шт.
<b>17,5</b>					
215/235-17.5	TR-13		Валдай, Иномарки	2,2кг	15 шт.

Каталог на автомобильные камеры "НОРМ"					
Наименование	Тип вентиля	Комплектуемая покрывка	Применяемость на автомобиле	Вес(кг)	Кол-во в упаковке
Размер (дюймы/мм)					
<b>18</b>					
320-457/12.00-18			БТР, Газ-66	5кг	1 шт.
12.5/80-18	TR-218		Сельхозтехника, трактора	5кг	5 шт.
<b>20</b>					
240-508/8.25-20	ГК-135	8,25R20	ГАЗ, ПАЗ	2,66кг	12 шт.
260-508/9.00-20	ГК-135	9,00R20	ЗИЛ, КАМАЗ	3,15кг	10 шт.
260-508/9.00-20	ГК-135		ЗИЛ, КАМАЗ Усиленная	3,3кг	1 шт.
280-508/10.00-20	ГК-135	10,00R20	КАМАЗ, автобусы	3,5кг	10 шт.
280-508/10.00-20	ГК-135		КАМАЗ, автобусы Усиленная	3,8кг	1 шт.
300-508/11.00-20	ГК-135	11,00R20	МАЗ	4кг	9 шт.
300-508/11.00-20	ГК-135		МАЗ Усиленная	4,1кг	1 шт.
320-508/12.00-20	ГК-135	12,00R20	МАЗ, Урал, КраЗ	4,8кг	8 шт.
320-508/12.00-20	ГК-135		МАЗ, Урал, КраЗ Усиленная	5кг	1 шт.
370-508/14.00-20	TR-179	14.00-20	Урал (без подкачки)	6,75кг	1 шт.
370-508/14.00-20			Урал (с подкачкой)	6,75кг	1 шт.
8.3-20	TR-218		МТЗ-80,82 переднее колесо	2,35кг	1 шт.
11.2-20	TR-218		Сельхозтехника, трактора	3,44кг	7 шт.
16.00-20	V3.06.8		Спецтехника	7,5кг	1 шт.
16.00/70-20	TR-45		Спецтехника		5 шт.
<b>22,5</b>					
11.00-22.5	(295/315-22,5)		Иномарки		1 шт.
<b>24</b>					
12.00-24	TR-1175		Самосвалы	5,4кг	5 шт.
14.00-24	TR-1175		Спецтехника		4 шт.
16.00-24	TR-1175		Спецтехника		4 шт.
16.9-24	TR-218		Спецтехника	9кг	2 шт.
<b>25</b>					
17.5-25	TR-1175		Спецтехника	10,8кг	2 шт.
18.00-25	TR-1175		Спецтехника	10кг	2 шт.
20.5-25	TR-1175		Спецтехника	14,8кг	2 шт.
23.5/26.5-25	TR-1175		Спецтехника	19,8кг	2 шт.
26.5/29-25	TR-1175		Спецтехника	26кг	1 шт.
<b>26</b>					
18.4-26	TR-218		Спецтехника	12,4кг	2 шт.
<b>28</b>					
12.4-28	TR-218		Трактор Т-25А	5,3кг	4 шт.
16.9-28	TR-218		Спецтехника	11,33кг	2 шт.
<b>32</b>					
9.5-32	TR-218	9.5-32	Трактор Т-25	4кг	8 шт.
<b>33</b>					
21.00-33	TR-1175		Спецтехника	25кг	1 шт.
<b>38</b>					
13.6-38	TR-218		МТЗ-80,82 заднее колесо	9кг	1 шт.

Каталог на ободные ленты "НОРМ"

Наименование	Ширина в миллиметрах	Комплектуемая покрывка	Применяемость на автомобиле	вес(кг)	Кол-во в упаковке
Размер (в дюймах)					
<b>8</b>					
5.00-8	115мм		Погрузчики	0,25кг	50шт.
<b>9</b>					
6.00-9	140мм		Погрузчики	0,4кг	50шт.
<b>10</b>					
6.50-10	120мм		Погрузчики	0,40кг	50шт.
<b>12</b>					
7.00-12	130мм		Погрузчики	0,55кг	40шт.
<b>15</b>					
8.15-15	170мм		Погрузчики	1кг	20шт.
8.25-15	170мм		Погрузчики	1,05кг	20 шт.
<b>16</b>					
6.50-16	180мм		Hyundai, Foton, Isuzu, г/п свыше 5т.	1,25кг	10 шт.
<b>20</b>					
6.7-20	180 мм		ПАЗ, КАМАЗ	1,45кг	10 шт.
7.7-20	215 мм		КАМАЗ	2,3кг	10 шт.
11.00/12.00-20	215 мм		МАЗ	2,5кг	10 шт.
14.00-20	260 мм		Грузовые автомобили	3,5кг	10 шт.
300-508	300мм		Грузовые автомобили		10 шт.
<b>24</b>					
12.00/14.00-24	230мм		Грузовые автомобили		10 шт.
<b>25</b>					
17.5-25	320мм		Спецтехника		5 шт.
18.00-25	325мм		Спецтехника		5шт.
20.5-25	410мм		Спецтехника		2 шт.
23.5-25	520мм		Спецтехника		2 шт.
26.5-25	575мм		Спецтехника		1шт.
<b>33</b>					
21.00-33	345мм		Спецтехника		1шт.

HORM RUBBER



Склад готовой продукции Автокамер "НОРМ"



Вулканизационный цех по производству Автокамер



Отгрузка готовой продукции



Ободные ленты





Для контактов:

.....

.....

.....

.....

.....

.....

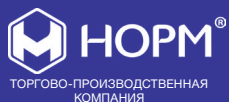

адрес: Россия, Москва,  
улица Сайкина 15/7

телефоны: +7(929)940-43-66  
+7(925)003-58-93,  
+7(925)502-23-85

e-mail: camera4@rambler.ru

website: www.cameranorm.ru

Все материалы в каталоге представлены исключительно  
в ознакомительных целях.